

PROGRAM PRIVREMENIH OBJEKATA OPŠTINE TIVAT



Nacrt II

Av gust, 2019. godine

OPŠTINA
TIVAT



PROGRAM PRIVREMENIH OBJEKATA
za teritoriju opštine Tivat od 2019. – 2023. godine

SADRŽAJ:

1. PRAVNI OSNOV.....	3
2. UVODNE ODREDBE.....	3
3. SADRŽAJ PROGRAMA.....	4
4. URBANISTIČKI USLOVI ZA POSTAVLJANJE PRIVREMENIH OBJEKATA.....	7
5. URBANISTIČKI USLOVI ZA POSTAVLJANJE PREMA VRSTI PRIVREMENIH OBJEKATA.....	13
A - Objekti namjenjeni za turizam i ugostiteljstvo:.....	13
A.1. URBANISTIČKI USLOVI ZA POSTAVLJANJE UGOSTITELJSKE TERASE.....	13
A.2. URBANISTIČKI USLOVI ZA POSTAVLJANJE RASHLADNE I IZLOŽBENE VITRINE ZA PRODAJU HRANE I PIĆA.....	15
A.3. URBANISTIČKI USLOVI ZA POSTAVLJANJE KONZERVATORA ZA SLADOLED.....	15
A.4. URBANISTIČKI USLOVI ZA POSTAVLJANJE UGOSTITELJSKOG APARATA.....	16
A.5. URBANISTIČKI USLOVI ZA POSTAVLJANJE POSEBNOG VOZILA ZA PRUŽANJE JEDNOSTAVNIH UGOSTITELJSKIH USLUGA.....	16
A.6. URBANISTIČKI USLOVI ZA POSTAVLJANJE AUTO KAMPA.....	17
A.7. URBANISTIČKI USLOVI ZA POSTAVLJANJE VIDIKOVCA.....	18
A.8. URBANISTIČKI USLOVI ZA POSTAVLJANJE PRIVREMENOG UGOSTITELJSKOG OBJEKTA.....	18
B.1. URBANISTIČKI.....	19
B.2. URBANISTIČKI USLOVI ZA POSTAVLJANJE ŠTANDA.....	20
B.3. URBANISTIČKI USLOVI ZA POSTAVLJANJE KIOSKA.....	20
B.4. URBANISTIČKI USLOVI ZA POSTAVLJANJE BANKOMATA.....	21
B.5. URBANISTIČKI USLOVI ZA FORMIRANJE PLACA ZA PRODAJU AUTOMOBILA.....	21
B.6. URBANISTIČKI USLOVI ZA POSTAVLJANJE OBJEKTA ZA TRGOVINU I USLUGE	22
C.1. URBANISTIČKI USLOVI ZA POSTAVLJANJE ŠATORA ZA MANIFESTACIJE, DOGAĐAJE ILI PROMOCIJE.....	22
C.2. URBANISTIČKI USLOVI ZA POSTAVLJANJE BINE, PODIJUMA ILI BIOSKOPA NA OTVORENOM.....	22
C.3. URBANISTIČKI USLOVI ZA POSTAVLJANJE OBJEKATA I OPREME ZA POTREBE SNIMANJA SPOTOVA, FILMOVA ILI REKLAMA.....	23
C.4. URBANISTIČKI USLOVI ZA POSTAVLJANJE OBJEKATA I OPREME ZA POTREBE ORGANIZOVANJA FESTIVALA.....	23
C.5. URBANISTIČKI USLOVI ZA POSTAVLJANJE OBJEKATA I OPREME ZA POTREBE ODRŽAVANJA PRAZNIČNIH I OSTALIH JAVNIH DOGAĐAJA.....	23
D - Objekti namjenjeni reklamiranju, oglašavanju i pružanju informacija.....	24
D.1. URBANISTIČKI USLOVI ZA POSTAVLJANJE INFORMACIONOG PUNKTA.....	24
D.2. URBANISTIČKI USLOVI ZA POSTAVLJANJE BILBORDA, OGLASNIH I REKLAMNIH PANOVA.....	24

E.1. URBANISTIČKI USLOVI ZA POSTAVLJANJE OBJEKTA ZA IZNAJMLJIVANJE SPORTSKO REKREATIVNE OPREME	27
E.2. URBANISTIČKI USLOVI ZA POSTAVLJANJE NATKRIVENOG/ZATVORENOG SPORTSKOG OBJEKTA.....	28
E.3. URBANISTIČKI USLOVI ZA POSTAVLJANJE SPORTSKOG OBJEKTA – OTVORENOG TERENA	29
E.4. URBANISTIČKI USLOVI ZA POSTAVLJANJE ZABAVNOG PARKA / „AQUA“ PARKA	30
E.5. URBANISTIČKI USLOVI ZA POSTAVLJANJE DJEČIJEG IGRALIŠTA.....	30
E.6. URBANISTIČKI USLOVI ZA POSTAVLJANJE PROSTORA ZA „PAINTBALL“	30
E.7. URBANISTIČKI USLOVI ZA POSTAVLJANJE KARTING STAZE	31
F- Objekti namjenjeni za komunalne usluge i infrastrukturu	31
F.1. URBANISTIČKI USLOVI ZA POSTAVLJANJE PRIVREMENOG PARKIRALIŠTA	31
F.2. URBANISTIČKI USLOVI ZA POSTAVLJANJE OBJEKATA I PREDMETA NA STANICI JAVNOG GRADSKOG PREVOZA	31
F.3. URBANISTIČKI USLOVI ZA POSTAVLJANJE SPOLJAŠNJEG (OUTDOOR) KABINETA ZA POTREBE ELEKTRONSKIH KOMUNIKACIONIH USLUGA	32
F.4. URBANISTIČKI USLOVI ZA POSTAVLJANJE MJERNOG MJESTA – STANICE	32
F.5. URBANISTIČKI USLOVI ZA POSTAVLJANJE POKRETNE TOALETNE KABINE I MOBILNOG SANITARNOG BLOKA	33
F.6. URBANISTIČKI USLOVI ZA POSTAVLJANJE POKRETNE TOALETNE KABINE I MOBILNOG SANITARNOG BLOKA	33
F.7. URBANISTIČKI USLOVI ZA POSTAVLJANJE PRIVREMENE TRAFOSTANICA NAPONSKOG NIVOA OD 10 KV.....	34
6. UPUTSTVO ZA SPROVOĐENJE PROGRAMA PRIVREMENIH OBJEKATA	34
7. PRIVREMENI OBJEKTI NA TERITORIJI OPŠTINE TIVAT - TABELA	35

1. PRAVNI OSNOV

- Član 116 Zakona o planiranju prostora i izgradnji objekata („Sl.list Crne Gore“, broj 64/17, 44/18 i 63/18).
- Pravilnik o bližim uslovima za postavljanje odnosno građenje privremenih objekata, uređaja i opreme („Sl.list Crne Gore“, broj 43/18 i 76/18).

2. UVODNE ODREDBE

Program privremenih objekata za teritoriju opštine Tivat je urađen u skladu sa Zakonom o planiranju prostora i izgradnji objekata (u daljem tekstu: Zakon).

Članom 116 navedenog Zakona propisano je:

„Privremeni objekti postavljaju se odnosno grade u skladu sa Programom. Program iz stava 1 ovog člana sadrži, naročito: zone i smjernice sa urbanističkim uslovima za postavljanje privremenih objekata, kao i vrste, oblik i dimenzije privremenih objekata. Program donosi jedinica lokalne samouprave, za period od pet godina, a po prethodno pribavljenoj saglasnosti Ministarstva i organa državne uprave nadležnih za zaštitu kulturnih dobara i zaštitu životne sredine.“

Program se objavljuje na internet stranici jedinice lokalne samouprave u roku od tri dana od dana donošenja. Urbanističke uslove izdaje nadležni Sekretarijat. Na izdavanje urbanističkih odnosno tehničkih uslova se primjenjuju odredbe člana 74 Zakona o planiranju prostora i izgradnji objekata. Za izdavanje uslova investitor/korisnik plaća naknadu koja je utvrđena Uredbom o visini naknade za izdavanje urbanističkih odnosno tehničkih uslova za privremene objekte utvrđene programom privremenih objekata („Sl.list CG“ broj 16/19).

Privremeni objekat investitor/korisnik može da postavi na osnovu prijave i dokumentacije propisane Zakonom.

Dokumentacija sadrži:

- 1) dokaz o pravu svojine, odnosno drugom pravu na zemljištu;
- 2) tehničku dokumentaciju (tipski projekat, odnosno druga vrsta projekta) izrađenu u skladu sa uslovima iz Programa i urbanisticko-tehničkim uslovima pribavljenim od nadležnog Sekretarijata i
- 3) saglasnost glavnog gradskog arhitekta u pogledu spoljnog izgleda privremenog objekta.

Prijavu i dokumentaciju, investitor/korisnik je dužan da podnese nadležnom inspekcijском organu u roku od 15 dana prije početka postavljanja privremenog objekta.

3. SADRŽAJ PROGRAMA

Program sadrži grafički i tekstualni dio i odnosi se kako za zemljište kojim raspolaže Opština tako i za građevinsko zemljište u privatnoj svojini.

Grafički dio predstavlja plan postavljanja privremenih objekata, sa detaljnom razradom za svaku mikrolokaciju, utvrđenom namjenom tipom i brojem privremenih objekata.

Tekstualni dio programa sadrži opšte odredbe i urbanističke uslove postavljanja privremenih objekata, u pogledu vrste, tipa i izgleda privremenih objekata na području Opštine Tivat.

VRSTE PRIVREMENIH OBJEKATA

Ovim Programom, a u skladu sa Pravilnikom o bližim uslovima za postavljanje odnosno građenje privremenih objekata, uređaja i opreme (u daljem tekstu: Pravilnik), predviđene su sljedeće vrste privremenih objekata:

A namijenjeni za turizam i ugostiteljstvo:

1. privremeni ugostiteljski objekat
2. ugostiteljska terasa
3. rashladna i izložbena vitrina za prodaju hrane i pića
4. konzervator za sladoled
5. ugostiteljski aparat
6. posebna vozila za pružanje jednostavnih ugostiteljskih usluga
7. auto kamp
8. vidikovac

B namijenjeni za trgovinu i usluge:

1. prodajni pano i prodajni pult
2. štand
3. kiosk
4. bankomat
5. plac za prodaju automobila
6. objekat za trgovinu i usluge

C namijenjeni za održavanje događaja

D namijenjeni reklamiranju, oglašavanju i pružanju informacija

1. Informacioni punkt
2. Reklamni i oglasni pano

E namijenjeni za sport i rekreaciju

1. objekti za iznajmljivanje sportsko rekreativne opreme
2. natkriveni/zatvoreni sportski objekat
3. sportski objekat - otvoreni teren
4. zabavni park i „aqua“ park
5. dječje igralište
6. prostor za „paintball“
7. karting staza

F namijenjeni za komunalne usluge i infrastrukturu

1. privremeno parkiralište
2. objekti i predmeti na stanici javnog gradskog prevoza
3. spoljašnji (outdoor) kabinet za potrebe elektronskih komunikacionih usluga
4. mjerno mjesto-stanica
5. pokretna toaletna kabina i mobilni sanitarni blok
6. privremena trafostanica naponskog nivoa od 10kV.

DINAMIKA KORIŠĆENJA PRIVREMENIH OBJEKATA

Načelno, po ovom kriterijumu postoje dvije grupe objekata:

- stalni koji su aktivni tokom cijele godine.
- sezonski – koji su aktivni isključivo u vrijeme sezone i vezani su za turističke sadržaje.

Stalni objekti su više okrenuti svakodnevnom potrebama ili navikama građana (novine, časopisi, cigarete, bankomati i slično).

Sezonski objekti su orjentisani potrebama turista (sladoled, hladni napici, suveniri i slično) i postavljaju se da budu aktivni od 1.maja do 31.oktobra.

Osim stalnih i sezonskih objekata, na lokacijama Trga Magnolija i Trga od kulture određeni privremeni objekti mogu ostati najduže 7 dana.

Na Trgu Magnolija dozvoljeno je u pojedinim danima ili vremenskim intervalima organizovanje prigodnih prezentacija i prodaja roba na privremenim objektima tipa – štand ili prodajni pult, kao i postavljanje info pulta shodno uslovima predviđenim Programom.

Na Trgu od kulture dozvoljeno je slikarima, umjetnicima i performerima obavljanje djelatnosti, u smislu prezentacije uz mogućnost trgovine pod uslovima definisanim ovim Programom.

U parku preko puta hotela “Montenegrino” može se postaviti mala biblioteka na otvorenom kao na slici 5.1



slici 5.1 Mala biblioteka na otvorenom

LOKACIJE NA KOJIMA SE MOGU POSTAVLJATI PRIVREMENI OBJEKTI

Privremeni objekti se mogu postavljati na lokacijama koje su predviđene ovim Programom odnosno koje su grafički i tekstualno određene.

Privremeni objekat ne može se postaviti ako svojim postavljanjem:

1. narušava komunalne funkcije, ometa pješački i kolski saobraćaj, ugrožava infrastrukturu i zelene površine
2. narušava integritet kulturnih dobara sa zaštićenom okolinom, ugrožava životnu sredinu
3. na lokacijama u neposrednoj blizini primarnih ugostiteljskih objekata bez obzira na kategoriju objekta, osim ako su u funkciji primarnog ugostiteljskog objekta.

Postavljanje privremenih objekata na zemljištu kojim raspolaže Opština

Zemljište kojim raspolaže Opština Tivat može se davati u zakup na određeno vrijeme pravnom licu ili preduzetniku registrovanom kod CRPS-a, radi postavljanja privremenih objekata grafički i tekstualno određenih u ovom Programu.

Davanje u zakup zemljišta se vrši na osnovu javnog nadmetanja, u skladu sa odredbama Zakona o državnoj imovini, Uredbe o prodaji i davanju u zakup stvari u državnoj imovini i Programa privremenih objekata.

Izuzetno, zemljište na kome su Programom utvrđene lokacije za postavljanje privremenih objekata, može se dati neposrednom pogodbom zakupcima terasa koje se nalaze neposredno ispred njihovih poslovnih prostora i sa kojima čine fizičku cijelinu, pod uslovom da uredno izmiruju svoje obaveze. Rješenje o pravu na dodjelu zemljišta neposrednom pogodbom donosi Predsjednik opštine.

Privremeni objekat na zemljištu kojim raspolaže Opština Tivat, investitor/korisnik može da postavi na osnovu prijave i ugovora sa Opštinom.

Izuzetno, privremeni objekti tipa štand i informacioni punkt postavljaju se u trajanju od jedan do sedam dana na lokaciji Trg magnolija na osnovu prijave i dokaza o regulisanju naknade za zakup lokacije i komunalne takse. Takođe, isto se odnosi i na slikare, umjetnike, performere koji se nalaze na lokacijama grafički određenim ovim Programom na period kraći od sedam dana.

Vlasnicima ugostiteljskih i trgovačkih objekata dozvoljeno je postavljanje lakoprenosivih reklamnih panoa na javnoj površini kao i na privatnom zemljištu, u skladu sa uslovima iz ovog Programa, bez potrebe posebnog grafičkog određivanja lokacije.

4. URBANISTIČKI USLOVI ZA POSTAVLJANJE PRIVREMENIH OBJEKATA

- **Opšti uslovi za postavljanje privremenih objekata**

- U skladu sa članom 117 Zakona, neophodno je pribaviti saglasnost glavnog gradskog arhitekta u pogledu spoljnog izgleda privremenog objekta. Izuzetak su pokretni privremeni objekti (rashladna i izložbena vitrina za prodaju hrane i pića, konzervator za sladoled, ugostiteljski aparat, posebna vozila za pružanje jednostavnih ugostiteljskih usluga) kao i stalci za skutere i trotinete, informacijski punkt, bankomati, outdoor kabinet).

- Teritorija Opštine Tivat podijeljena je u dvije zone, i to:

Zona 1 – prostor na kome je dozvoljeno postavljanje privremenih objekata i

Zona 2 - prostor na kome nije dozvoljeno postavljanje privremenih objekata (Veliki gradski park i Vrmac, (slika 4.1))

- U neposrednoj blizini stalnih objekata određene namjene nije dozvoljeno postavljati privremene objekte slične namjene koji bi im predstavljali direktnu konkurenciju.

- Stambeni objekti privremenog karaktera, vikend kućice, kao i hangari ne mogu se postavljati odnosno graditi na području opštine Tivat.

- Privremeni objekti postavljaju se na građevinskom zemljištu. Poželjno ih je postavljati na neuređenim površinama koje bi na taj način bile oplemenjene.

- Privremeni objekti se ne smiju postavljati ako na bilo koji način ugrožavaju životnu sredinu (prekomjerna buka, štetna isparenja, opasni otpad i sl). za postavljanje privremenih objekata tip: auto kamp, vidikovac, plac za prodaju automobile, privremeni ugostiteljski objekat i objekat za trgovinu i usluge neophodno je pribaviti saglasnost agencije za zaštitu prirode i životne sredine.

- Svojim oblikom i materijalizacijom privremeni objekti treba da su u što većoj mjeri usklađeni sa ambijentom, da su jednostavni i nenametljivi, da su izvedeni profesionalno i od kvalitetnih materijala.

- Vlasnik privremenog objekta dužan je da održava objekat i pripadajući okolni prostor u tehnički, estetski i funkcionalno ispravnom stanju.

- Objekte koji se planiraju, a koji su sezonskog karaktera treba izrađivati od takvog materijala i na takav način da ih je moguće nakon isteka turističke sezone jednostavno ukloniti. Terasa ugostiteljskih objekata (natkrivene i nenatkrivene) osloboditi od svih vrsta mobilijara i opreme (terase ne mogu služiti kao magacinski prostori za mobilijar) i držati ih čisto i uredno.

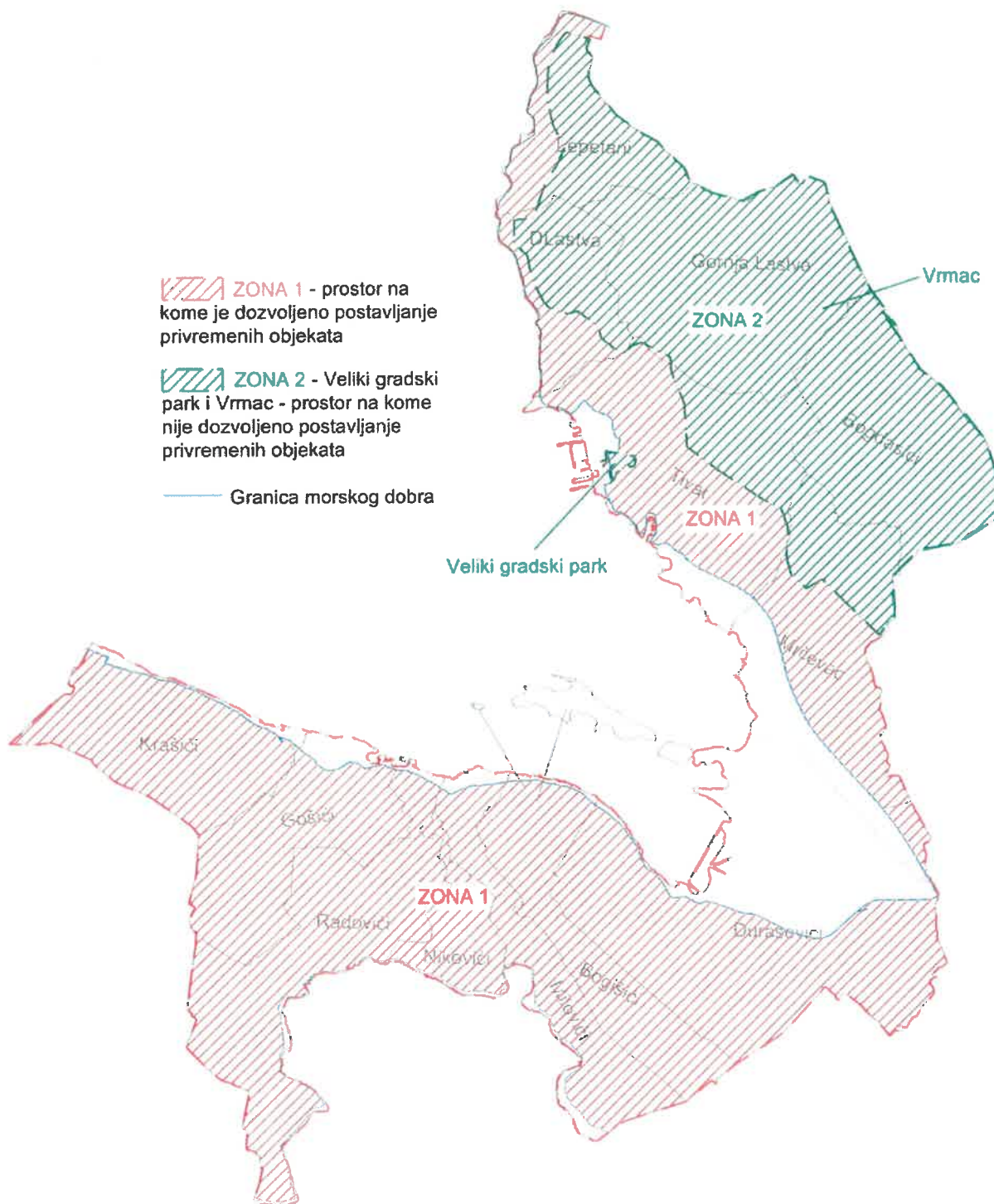

slika 4.1 Zone privremenih objekata

- **Uslovi zaštite životne sredine**

Sastavni dio ovog Programa su i uslovi i smjernice zaštite prirode dati Rješenjem Agencije za zaštitu prirode i životne sredine, broj: 02-UPI-830/3 od 19.06.2019. godine.



Crna Gora
Vlada Crne Gore
AGENCIJA ZA ZAŠTITU PRIRODE I ŽIVOTNE SREDINE
Broj :02-UPI - 830/3
Podgorica, 19.06.2019.godine

20-06-2019	
0908-352-322/1	

Na osnovu člana 18 Zakona o zaštiti prirode („Sl.list CG“, br. 54/16) i člana 196 Zakona o opštem upravnom postupku („Sl.list RCG“, br. 60/03, „Sl.list CG“, br. 32/11), a rješavajući po zahtjevu Sekretarijata za planiranje prostora i održivi razvoj, Opština Tivat, broj: 02-UPI-830/1 od 03.06.2019. godine, Agencija za zaštitu prirode i životne sredine **donosi**

RJEŠENJE

I UTVRĐUJU se uslovi i smjernice zaštite prirode za izradu Programa privremenih objekata na teritoriji Opštine Tivat za period od 2019. do 2023.godine.

- 1) Podaci o prirodnim vrijednostima lokacije, vrstama biljaka, životinja i gljiva, objekata geonasljeđa i predjela u okviru granica obuhvata predmetnog Programa

Imajući u vidu činjenicu da je uz zahtjev koji je podnio Sekretarijat za planiranje prostora i održivi razvoj Opštine Tivat (br.0908-352-322 od 31.05.2019) priložen već urađeni "Program privremenih objekata na teritoriji Opštine Tivat za period od 2019. do 2023.godine" u kome nisu određene lokacije za izgradnju/postavljanje svih vrsta privremenih objekata predviđenih u predmetnom Programu privremenih objekata, u ovom Rješenju se ne mogu dati svi podaci o prirodnim vrijednostima, vrstama biljaka, životinja i gljiva, objekata geonasljeđa i predjela u obuhvatu predmetnog Programa ("A 12 project" doo Podgorica i "NRA atelier" doo Podgorica, vidi str.24 predmetnog Programa) nijesu dali prostorni položaj i grafičko rješenje za sve vrste privremenih objekata navedenih u tekstualnom dijelu Programa, poglavlje IV, str.2 i 3, uključujući sledeće vrste privremenih objekata koji zbog svoje veličine ili drugih funkcionalnih karakteristika mogu ugroziti/oštetiti prirodne vrijednosti, i životnu sredinu uopšte: A.6.Auto kamp, A.7 Vidikovac i B.5. Plac za prodaju automobila.

Od ostalih vrsta privremenih objekata koji mogu ugroziti/oštetiti prirodne vrijednosti/zivotnu sredinu, Programom je na lokaciji "Kružni tok" predviđena izgradnja (privremenih) objekata namijenjenih za sport i rekreaciju (E.1-E.7.).

S obzirom da se predmetni Program privremenih objekata prostorno odnosi na cijelu teritoriju opštine Tivat, izuzimajući zone postojećih zaštićenih područja i planiranog parka prirode „Vrmac“, preporučujemo da se za njegovu izradu, u dijelu podataka o prirodnim vrijednostima, vrstama biljaka, životinja i gljiva, objekata geonasljeđa i predjela, koristi sljedeći javno dostupni izvori informacija: : (i) Corine Land Cover-a (CLC) za Crnu Goru iz 2018 (EEA), (ii) Površinski



AGENCIJA ZA ZAŠTITU PRIRODE I ŽIVOTNE SREDINE

14. Brestovačka 19 • 81000 Podgorica • Crna Gora • Tel: +382 20 546 300
Fax: +382 20 511 250 • e-posta: info@zps.gov.me • www.zps.gov.me

pokrivač (Land cover) iz Baze prostornih podataka za TK 1:25000 (Uprava za nekretnine), (iii) DFS-ovog projekta „Startup of „Katič“ MPA in Montenegro and Assessment of marine and coastal ecosystems along the cost“, Task 4 – Analyses coastal features to Assess Natural Values – Coastal Screening – Annex I Land cover (vidi str. 1 i 3), Annex II Habitats (vidi str. 1, 2 i 3) i (iv) Karta habitat za područje Opštine Tivat – Prilog br. 6 u Lokalnom Akcionom planu za biodiverzitet Opštine Tivat za period od 2013. do 2018. godine, (v) dokumentacija vezana za rasprostranjenje zakonom zaštićenih vrsta (USAID Biodiversity Maps), kao i za EMERALD, IPA, IBA područja i identifikovane vrste i staništa Natura 2000, (vi) Stručni nalaz za stavljanje pod zaštitu Tivatskih solila, Opština Tivat, 2007. Republički zavod za zaštitu prirode, (vii) Studija biodiverziteta i zaštite prirode obalnog područja Crne Gore, 2013. CAMP, (viii) „Veliki gradski park Tivat“ Studija zaštite, Agencija za zaštitu prirode i životne sredine, 2016, (ix) Studija prirodnih vrijednosti Vrmca, Opština Tivat 2016. i dr.

- 2) Podaci o zaštićenim područjima sa prostornim rasporedom, uključujući područja planirana za zaštitu ili su u postupku stavljanja pod zaštitu, kao i podaci o (budućim) područjima ekološke mreže i sa njima povezanim značajnim tipovima staništa u zoni zahvata predmetnog Programa

U zoni zahvata predmetnog Programa koji obuhvata teritoriju opštine Tivat nalaze se postojeća zaštićena područja: Veliki gradski park, Tivatska Solila i plaža Pržno, kao i Planirano zaštićeno područje: Park prirode Vrmac.

Bliže podatke o navedenim zaštićenim područjima treba preuzeti sa web sjata CGIS Bioportal na linku <http://www.prirodainfo.me/Forma/Pretraga?naziv=&vrstaZasticenogPodrucia=&brojRegistra=&iu cnKategorija=&nazivOpstine=15&godinaProglasenjaOd=&godinaProglasenjaDo=&mediunarodniStatusi=&tipUpravljanja=>

- 3) Podaci o ustanovljenim režimima zonama i mjerama zaštite i korišćenja prirodnih resursa i dobara

Iz zone zahvata predmetnog Programa izuzeta su prethodno navedena (tačka 2) postojeća i planirana zaštićena područja.

- 4) Uslovi, zabrane i ograničenja pod kojima se radnje, aktivnosti i djelatnosti mogu realizovati u zoni zahvata predmetnog Programa

U zoni zahvata predmetnog Programa mogu se planirati radnje, aktivnosti i djelatnosti, poštujući:

- 1) Opšte uslove, zabrane i ograničenja koji su utvrđeni u odgovarajućim: (i) *propisima*: Zakon o životnoj sredini, Zakon o vodama, Zakon o zaštiti vazduha, Zakon o upravljanju otpadom, Zakon o procjeni uticaja na životnu sredinu i dr), (ii) *prostorno-planskim dokumentima* višeg reda – Prostornim planom Crne Gore (2008), PPN za Obalno područje Crne Gore (iii) *sektorskim politikama, strategijama, programima i planovima* u kojima su utvrđeni uslovi, zabrane i ograničenja vezani za zonu zahvata predmetnih planova



AGENCIJA ZA ZAŠTITU PRIRODE I ŽIVOTNE SREDINE

12, Prizborskih 11 • 11000 Podgorica • Crna Gora • 181 722 40 40
Fax: +382 20 812 250 • opstine@prirodainfo.me • www.prirodainfo.me

(Nacionalnom strategijom održivog razvoja (2016), Nacionalnom strategijom biodiverziteta sa Akcionim planom za period 2016 – 2020, kao i lokalnim – opštinskim strateškim i planskim dokumentima, uključujući Lokalni Akcioni plan za biodiverzitet Opštine Tivat za period od 2013 do 2018 godine).

II) opšte uslove, zabrane i ograničenja koji su utvrđeni u Zakonu o zaštiti prirode u pogledu:

– Planiranja održivog korišćenja prostora i prirodnih resursa (član 15, stav 3) (zabranjeno je korišćenje prostora i prirodnih resursa i dobara na način kojim se prouzrokuje trajno narušavanje biološke raznovrsnosti.),

– Zaštite biološke, geološke i predione raznovrsnosti (član 3, stav 1, alineja 4-7) (usklađivanje ljudskih aktivnosti, ekonomskih i društvenih razvojnih planova, programa i projekata sa održivim korišćenjem obnovljivih i racionalnim korišćenjem neobnovljivih prirodnih vrijednosti i resursa, radinji hovog trajnog očuvanja; sprečavanje aktivnosti sa štetnim uticajem na prirodu koje su posljedica linearne zavisnosti ekonomskog rasta i upotrebe prirodnih resursa;

– Mjera zaštite i očuvanja prirode (član 14) (zaštita prirodnih dobara; održivo korišćenje prirodnih resursa, prirodnih dobara i kontrola njihovog korišćenja; očuvanje područja ekološke mreže; sprovođenje dokumenata zaštite prirode u skladu sa članom 10 Zakona o zaštiti prirode; ublažavanje štetnih posljedica prirodnih katastrofa, štetnih posljedica izazvanih aktivnostima u prirodi i korišćenjem prirodnih dobara; sprovođenje podsticajnih mjera za zaštitu i očuvanje prirodnih dobara.

– Izbjegavanje oštećenja prirode (član 16, stav 1 i 2) (djelatnosti, radnje i aktivnosti u prirodi planiraju se na način da se izbjegnu ili na najmanju mjeru svede ugrožavanje i oštećenje prirode; pravno i fizičko lice koje koristi prirodne resurse i dobra dužno je da djelatnosti, radnje i aktivnosti obavlja na način kojim se izbjegava oštećenje prirode ili svede na najmanju mjeru)

– zaštite i očuvanja zaštićenih divljih vrsta biljaka, životinja i gljiva (član 89, stav 4) (zaštićene divlje vrste biljaka, životinja i gljiva štite se na način kojim se postiže ili održava njihov povoljan status očuvanosti)

III) posebne uslove, zabrane i ograničenja zaštite prirode koji su vezani za planiranje – izbor lokacija i definisanje vrsta i kapaciteta privremenih građevinskih objekata u zoni zahvata predmetnog Programa, a odnose se na nedozvoljenu gradnju objekata koji zbog načina izgradnje (pripremni radovi – iskop, nasipanje, formiranje gradilišta, izgradnja pristupnih puteva, betoniranje, asfaltiranje i dr) ili drugih konstrukcionih karakteristika (vrsta, veličina/kapacitet, tehnologija i sl) moгу da oštete (fizički, zagadjivanjem i sl.) ili imaju negativan uticaj na prirodne vrijednosti susjednih zaštićenih i drugih ekološki značajnih područja (navedeni u tački 2 ovog Rešenja). Ovaj uslov se odnosi na vrste privremenih objekata (A.6, A.7 i B.5) za koje u predmetnom Programu nije utvrđen prostorni položaj/lokacija (vidi objašnjenje u tački 1 ovog Rešenja).

5) Miere zaštite prirode koje treba primijeniti

Zakonski i drugi uslovi, zabrane i ograničenja koji su vezani za zaštićena područja dati u tački 4. Ovog Rešenja. Ti uslovi i sam karakter susjednog prostora koji je u zahvatu predmetnog Programa definišu karakter i način primjene bioloških, tehničkih i tehnoloških mjera zaštite prirode.



AGENCIJA ZA ZAŠTITU PRIRODE I ŽIVOTNE SREDINE

IV Brijunski put 11 • 81200 Podgorica • Crna Gora • tel. +382 20 481 200

fax +382 20 481 201 • opstinetiv@agz.gov.me • www.agz.gov.me

II Ukoliko se ne donese Program privremenih objekata na teritoriji Opštine Tivat za period od 2019. do 2023.godine, akt o smjernicama i uslovima zaštite prirode prestaje da važi u roku od dvije godine od dana dostavljanja akta.

Obrazloženje

Sekretarijat za planiranje prostora i održivi razvoj Opštine Tivat je 03.06.2019. godine ovoj Agenciji podnijelo zahtjev (br. 02-UPI-830/1) za izdavanje akta o uslovima i smjernicama zaštite prirode u cilju izrade Programa privremenih objekata na teritoriji Opštine Tivat za period od 2019. do 2023.godine.

U postupku rješavanja predmetne upravne stvari unutar Agencije za zaštitu prirode i životne sredine pribavljeno je stručno mišljenje (01-UPI-830/2-1) od strane Sektora za zaštitu prirode, monitoring, analizu i izvještavanje koje je dostavljeno 14.06.2019. godine.

Nakon razmatranja predmetnog zahtjeva i stručnog mišljenja o uslovima i smjernicama zaštite prirode ovaj organ je našao u dispozitivu navedene podatke, uslove i smjernice zaštite prirode koje treba ispoštovati prilikom izrade predmetnog Programa, sa ciljem zaštite prirodnih vrijednosti datog područja.

Član 18 stav 8 Zakona o zaštiti prirode („Sl.list CG“, br. 54/16) propisuje da ukoliko se, *dokument iz stava 1 ovog člana ne donese, akt o smjernicama i uslovima zaštite prirode prestaje da važi u roku od dvije godine od dana dostavljanja akta.*

Na osnovu izloženog odlučeno je kao u dispozitivu ovog rješenja.

PRAVNA POUKA: Protiv ovog rješenja može se izjaviti žalba Ministarstvu održivog razvoja i turizma, u roku od 15 dana od dana dostavljanja rješenja, preko ovog organa.

Obrađivač:
Vladimir Pavićević

Pomoćnik direktora:
Ilija Radović

DIREKTOR
Nikola Medenica

Dostavljeno:

- Sekretarijat za planiranje prostora i održivi razvoj, Opština Tivat, Tivat
- ✓ - Uprava za inspekcijske poslove: Ekološka inspekcija
- 02
- a/a



AGENCIJA ZA ZAŠTITU PRIRODE I ŽIVOTNE SREDINE

Trg Matije Gupca, 41 • 81000 Podgorica • Tivat, Crna Gora • Tel: +382 (0) 20 242 500
Fax: +382 (0) 20 242 500 • zak@zps.gov.me • zps.gov.me

5. URBANISTIČKI USLOVI ZA POSTAVLJANJE PREMA VRSTI PRIVREMENIH OBJEKATA

A - Objekti namijenjeni za turizam i ugostiteljstvo:

A.1. URBANISTIČKI USLOVI ZA POSTAVLJANJE UGOSTITELJSKE TERASE

Ugostiteljske terase postavljaju se isključivo radi pružanja ugostiteljskih usluga na otvorenom prostoru, po pravilu tokom cijele kalendarske godine.

Ugostiteljske terase se postavljaju na javnoj površini, odnosno privatnom zemljištu ispred ugostiteljskih objekata.

Prilikom postavljanja ugostiteljske terase nije dozvoljeno sjeći drveće i ostalo vrijedno rastinje, već je položaj, oblik i veličinu objekta neophodno prilagoditi uslovima konkretne lokacije.

Korišćenjem javnih površina u svrhu ugostiteljskih terasa se ne smije ugroziti funkcionisanje pješačkog i kolskog saobraćaja, kao i prilaz zgradama. Ovo se naročito odnosi na prolaz vozila hitne pomoći, policije, vatrogasne jedinice i komunalne službe.

Zaštita od sunca i atmosferskih voda

Za zaštitu od sunca i atmosferskih voda na otvorenim terasama dozvoljeno je koristiti dva modela predviđena ovim programom- pergole i suncobrane.

Za ugostiteljske terase na zemljištu kojim raspolaže Opština u grafičkom dijelu definisan je model zaštite koji se koristi.

Za ugostiteljske terase u vlasništvu fizičkih i pravnih lica model zaštite biće definisan prilikom izdavanja urbanističkih uslova, a zavisno od veličine, oblika, položaja terase, odnosa prema susjednim objektima, saobraćajne bezbjednosti i ostalih prostornih mogućnosti.

Model zaštite pergolama se javlja kao standardni ponavljajući element u istoj materijalizaciji i bojama sa težnjom da se obezbjedi prijatan mediteranski ambijent i povežu ugostiteljske terase u cjelinu koja odiše istim duhom. Preko pergola je predviđena zaštita od atmosferskih voda primjenom kaljenog stakla preko kog se postavlja zelenilo.

Model zaštite suncobranima utvrđen ovim Programom podrazumjeva postavljanje istog modela suncobrana na svim terasama- model Palladio ili Poker proizvođača „Forestino“ ili slični modeli po ugledu na već postavljene na šetalištu Pine. (slika A.1.1)

Model Palladio je suncobran sa centralnim drvenim stubom i jednom suncobranskom kupolom. Okruglo betonsko postolje, drveni stub prečnika 60 mm, suncobranska kupola, dimenzija 180 x 180 cm, 300x300cm i 350 x 350 cm. Površina kupole najmanjeg modela iznosi 3,24 m², srednjeg modela 9 m², najvećeg modela 12,25 m².



(slika A.1.1)

Model Poker je suncobran sa centralnim drvenim stubom i četiri suncobranske kupole. Betonsko masivno postolje, čelična robustna stopa, jedan masivni drveni stub, dim. 130 x 130 mm, četiri čelične konzole i četiri drvene suncobranske kupole, dimenzija 300 x 300 cm ili 350x350 cm. Ukupna površina manjeg suncobrana POKER, na jednom drvenom stubu, iznosi 6,0 x 6,0 m = 36 m². Ukupna površina većeg suncobrana POKER, na jednom drvenom stubu, iznosi 7,0 x 7,0m =49 m². Postavljeni i otvoreni suncobrani, mogu natkrivati samo površinu odobrene terase. Na obodima suncobrana može biti ispisan samo naziv ugostiteljskog objekta, u skladu sa osnovnim tonom suncobrana.

Vertikalna zaštita

Predviđeni oblik vertikalne zaštite su ograde i žardinjere kao i tekstilne roletne za lokacije na kome je predviđeno postavljanje pergola.

Ograda kao oprema ugostiteljske terase može se postaviti isključivo kao zaštita na deniveliranim dijelovima i prema saobraćajnici.

Ako se postavlja ograda, vanjski rub odobrene terase je i vanjski rub ograde.

Ograda ugostiteljske terase visine je u pravilu do 1 m i **ne smije biti fiksirana za podlogu.**

Ogradu ugostiteljske terase čine lako prenosivi stubići, ukrasni lanci i konopi.

Prilikom postavljanja ograde ugostiteljske terase, mora se obezbijediti nesmetan pristup do javne površine kao i pristup do drugih objekata širine min. 1,6 m.

Nisu dozvoljene ograde od drveta, metala, betonski balusteri i sl.

Ukoliko se kao vertikalna zaštita postavljaju žardinjere, iste moraju biti unutar odobrene površine ugostiteljske terase. Model žardinjere dat je u grafičkom prilogu za lokacije na zemljištu kojim raspolaže opština a za ugostiteljske terase na privatnom zemljištu određiće se kod izdavanja urbanističkih uslova.

Tekstilne roletne koje se uklapaju u mediteranski duh i stil postavljaju se po ugledu na ugostiteljske terase na zemljištu kojim raspolaže Opština prikazane u grafičkom dijelu, koristeći istu boju, materijal i dizajn. Model tekstilne roletne dat je u grafičkom prilogu za lokacije na zemljištu kojim raspolaže opština a za ugostiteljske terase na privatnom zemljištu određiće se kod izdavanja urbanističkih uslova. Nije dozvoljeno zatvaranje bočnih vertikalnih strana najlonom ili nekim drugim materijalom, odnosno fiksnom konstrukcijom ili napravom, vertikalnim nadovezivanjem na suncobran, tendu ili nadstrešnicu, odnosno postavljanjem ili ugradnjom "zimskog vrta".

Stolovi i stolice

U enterijerskom smislu, predviđena je upotreba vizuelno prijemčivog i lako prenosivog namještaja koji ne opterećuje prostor. Primjeri su dati u grafičkom prilogu za lokacije na zemljištu kojim raspolaže opština a za ugostiteljske terase na privatnom zemljištu određiće se kod izdavanja urbanističkih uslova.

Tehnička dokumentacija: Idejno rješenje objekta, kao i fotografije opreme koja se postavlja na ugostiteljskoj terasi.

Na idejno rješenje ugostiteljske terase na privatnom zemljištu, obavezno se pribavlja saglasnost Glavnog gradskog arhitekta.

A.2. URBANISTIČKI USLOVI ZA POSTAVLJANJE RASHLADNE I IZLOŽBENE VITRINE ZA PRODAJU HRANE I PIĆA

Rashladne i izložbene vitrine su tipski mobilni privremeni objekti površine do 4 m². Ne mogu se postavljati radi samostalnog obavljanja djelatnosti, već samo ispred stalnog poslovnog prostora radi obavljanja djelatnosti koja se vrši u njemu (trgovinske i ugostiteljske djelatnosti). Na terasama ugostiteljskih objekata, a u okviru odobrene površine za postavljanje terase, mogu se postaviti rashladne i izložbene vitrine.



Na jednoj lokaciji ispred poslovnog prostora trgovinske ili ugostiteljske djelatnosti na zemljištu kojim raspolaže opština, mogu se postaviti najviše 3 rashladne i izložbene vitrine. Mogućnost postavljanja rashladnih i izložbenih vitrine na zemljištu u vlasništvu fizičkih i pravnih lica cjeniče se prilikom izdavanja urbanističkih uslova u zavisnosti od prostornih mogućnosti lokacije. Rashladne i izložbene vitrine ne mogu se postavljati samostalno uz druge privremene objekte: kioske, štandove, aparate i sl.

Tehnička dokumentacija: Atest proizvođača i fotografije uređaja.

A.3. URBANISTIČKI USLOVI ZA POSTAVLJANJE KONZERVATORA ZA SLADOLED

Konzervator za sladoled je tipski objekat, čija površina ne može biti veća od 2,0 m², sa slobodnom površinom od najviše 1,0 m² kada se postavlja kao samostalni objekat, koji služi za prodaju sladoleda u originalnom – fabričkom pakovanju.

Navedeni objekti mogu se postavljati na cijelom području opštine pod uslovom da su električni priključci izvedeni bezbjedno, na način da ne ugrožavaju živote prolaznika i zaposlenih.

Uz konzervator za sladoled treba postaviti korpu za otpatke, a može se postaviti sklopiva stolica i suncobran. Boja platna suncobrana treba da bude bijela ili bež.



Tehnička dokumentacija: Atest proizvođača i fotografije konzervatora i suncobrana.

A.4. URBANISTIČKI USLOVI ZA POSTAVLJANJE UGOSTITELJSKOG APARATA

Ugostiteljski aparati su tipski privremeni objekti koji se postavljaju radi samostalnog obavljanja djelatnosti.

Uslužni aparati koji se postavljaju mogu biti:

- aparat za pečenje kokica, kukuruza, kestena, sjemenki,
- aparat za točenje/pripremu soka, sladoleda

Aparati na javnim površinama moraju biti pokretni – kolica na točkovima i isti se moraju ukloniti s javne površine nakon završetka radnog vremena.

Uz aparat se može postaviti sklopiva stolica i suncobran. Boja platna suncobrana treba da bude bijela ili bež.



Aparati za pečenje/točenje/pripremu i prodaju (kokice, kesten, kukuruz, sjemenke, sok, sladoled) je naprava otvorenog tipa, najveće dozvoljene tlocrtnne površine 2,0 m². Materijal za potpalu (energent), voda za kuvanje i otpad moraju biti smješteni u zatvorenom dijelu naprave. Uslužni aparati moraju biti održavani i uredni, te posjedovati atest. Prostor oko lokacije aparata, korisnici su dužni održavati uredno, te posjedovati korpu za otpatke.

Aparat za točenje/pripremu soka, sladoleda može se postaviti i na lokacijama ispred ugostiteljskog objekta u okviru odobrene površine terase.

Tehnička dokumentacija: Atest proizvođača i fotografije uređaja

A.5. URBANISTIČKI USLOVI ZA POSTAVLJANJE POSEBNOG VOZILA ZA PRUŽANJE JEDNOSTAVNIH UGOSTITELJSKIH USLUGA

Posebno vozilo za pružanje jednostavnih ugostiteljskih usluga je objekat za pruženje pojedinih vrsta ugostiteljskih usluga koji se može premještati sa jednog mjesta na drugo, sopstvenim pogonom ili vučom.

Posebna vozila namijenjena za pružanje ugostiteljskih usluga moraju imati proizvođački atest za obavljanje djelatnosti. Površina posebnog vozila može biti do 12 m².

U posebnom vozilu može da se uslužuje hrana pripremljena na drugom mjestu u originalnom pakovanju i pića i napici u originalnoj ambalaži ili na točenje uz upotrebu ambalaže i pribora za jednokratnu upotrebu.

Usluživanje u pokretnom objektu vrši se preko natkrivenog šaltera ili pulta .

Prilaz do mjesta na kojem se nalazi pokretni objekat mora da bude obezbjeđen i uređen.

Korisnik lokacije ne treba tražiti prikladno mjesto za prodaju robe već se može kretati ulicama po gradu i ostati u prometnim područjima gdje postoje potencijalni kupci.



Tehnička dokumentacija: Atest proizvođača i fotografije uređaja.

A.6. URBANISTIČKI USLOVI ZA POSTAVLJANJE AUTO KAMPA

Privremeni kamp postavlja se na zemljištu određenom za boravak lica pod šatorom, u kamp kućici na točkovima (mobile home), kamp prikolici ili drugoj odgovarajućoj opremi za smještaj i boravak lica na otvorenom prostoru.

Minimalni kapacitet kampa je 10 (deset) kamp mjesta.

Maksimalna površina auto kampa iznosi 5.000 m².

Zabranjuje se betoniranje i fizičke promjene terena u sklopu postavljanja auto kampa.

Površina za iznajmljivanje po kamp mjestu treba da iznosi cca 50 m² za prikolice i najmanje 30 m² za šatore.

Auto kamp mora posjedovati mobilni sanitarni blok kontejnerskog tipa, sa priključkom na kanalizacionu mrežu ili vodonepropusnu septičku jamu sa bioprečišćivačem. Auto kamp, takođe, treba da ima i montažno demontažnu prijemnu kućicu (recepciju).

Minimalno tehnički, sanitarni i drugi uslovi određuju se u skladu sa propisom o klasifikaciji, minimalnim uslovima i kategorizaciji turističkih objekata.

Auto kamp se može postaviti na građevinskom zemljištu u vlasništvu fizičkih i pravnih lica, na prostoru za koji nije izrađena prostorno planska dokumentacija detaljne razrade.

Tehnička dokumentacija: Idejno rješenje i saglasnosti u skladu sa posebnim propisima. Potrebno je pribaviti saglasnost organa lokalne uprave nadležnog za poslove saobraćaja ili saglasnost Direkcije za saobraćaj. Na idejno rješenje auto kampa obavezno se pribavlja saglasnost Glavnog gradskog arhitekta.

A.7. URBANISTIČKI USLOVI ZA POSTAVLJANJE VIDIKOVCA

Vidikovac je površina posebno uređena za posmatranje okoline u svrhu upotpunjavanja turističke ponude. Vidikovac koji se organizuje kao manje proširenje do 100 m², uz saobraćajnicu može biti bez opreme ili može imati klupu i kantu za otpatke, prostor za sjedenje sa ili bez nadstrešnice.

Vidikovac se postavlja na spoljnoj krivini saobraćajnica, okrenut prema okolnom pejzažu.

Vidikovac površine preko 100 m² može biti uz samu saobraćajnicu ili u njenoj neposrednoj blizini i ima površinu za parkiranje, dvoglede, informativnu tablu sa detaljima o okruženju koji se mogu vidjeti sa te tačke, klupe za sjedenje sa ili bez nadstrešnice, korpe za otpatke.



Tehnička dokumentacija: Idejno rješenje, kao i fotografije opreme koja se postavlja na lokaciji. Potrebno je pribaviti saglasnost organa lokalne uprave nadležnog za poslove saobraćaja ili saglasnost Direkcije za saobraćaj.

Na idejno rješenje vidikovca obavezno se pribavlja saglasnost Glavnog gradskog arhitekta.

A.8. URBANISTIČKI USLOVI ZA POSTAVLJANJE PRIVREMENOG UGOSTITELJSKOG OBJEKTA

Privremeni ugostiteljski objekat je objekat namijenjen za pružanje ugostiteljskih usluga (kafé bar, restoran, slastičara, jednostavne ugostiteljske usluge).

Privremeni ugostiteljski objekat zadržava se na lokaciji plaže Plavi horizonti

Privremeni ugostiteljski objekat površine do 30 m² može biti isključivo montažno-demontažni privremeni objekat, a preko 30 m² površine može biti i nepokretni privremeni objekat.

Privremeni ugostiteljski objekat površine do 30 m² može biti od lakih kvalitetnih materijala, proizveden od ovlašćenog proizvođača, montira se na gotovu podlogu (asfalt, beton, kamene ploče, drvo), sa mogućnošću da se sa lokacije ukloni u cjelini ili u djelovima. Privremeni ugostiteljski objekat površine preko 30 m² može biti od trajnog materijala - čelika pocinčanog i plastificiranog u boji, od inoksa, eloksiranog ili plastificiranog aluminijuma, drveta, a svojim izgledom, oblikovanjem i bojom usklađen sa prostorom u kojem se postavlja.

Struktura fasada i zidova privremenog ugostiteljskog objekta može biti od pocinčanih bojenih limova, poliuretanskih panela, termopan stakla, fasadnih laminata ili fasadnih ispuna sa kamenim ili drvenim oblogama.

Na prednjoj strani privremenog ugostiteljskog objekta, iznad prodajnog pulta može se postaviti sklopiva ili fiksna konzolna tenda, maksimalne širine 1,5 m od ivice ugostiteljskog objekta i minimalne visine 2,3 m računajući od kote trotoara.

Sastavni dio ugostiteljskog objekta može biti ugostiteljska terasa.

Dozvoljeno je postaviti objekat ovog tipa i to na lokaciji u centru naselja Radovići kao i na plaži Plavi horizonti, do privođenja namjeni detaljnog urbanističkog plana, sa razloga postojećeg stanja već duži niz godina.

Tehnička dokumentacija: Idejno rješenje objekta, kao i fotografije opreme koja se postavlja na ugostiteljskoj terasi.

Na idejno rješenje ugostiteljske terase na privatnom zemljištu, obavezno se pribavlja saglasnost Glavnog gradskog arhitekta.

B- Objekti namijenjeni za trgovinu i usluge:

B.1. URBANISTIČKI USLOVI ZA POSTAVLJANJE PRODAJNOG PANOJA I PRODAJNOG PULTA

Prodajni pano ili prodajni pult je tipski objekat za izlaganje i prodaju umjetničkih predmeta, knjiga, časopisa, slika, cvijeća i slično, maksimalne površine do 2 m².

Pult je objekat od lakog i transparentnog materijala kao što su inox mreže, prexiglas, metalik limena konstrukcija. Uz ovakve pultove ide i moderno dizajnirana stolica na sklapanje. Nakon isteka radnog vremena prodajni pult se uklanja.



Pult se postavlja unutar katastarske parcele, a na minimalnoj udaljenosti 1.20m od granice parcele kako se njegovim korišćenjem ne bi ugrozile javne, pješačke površine.

Tehnička dokumentacija: Tipski projekat, kataloški podaci, fotografije pulta

B.2. URBANISTIČKI USLOVI ZA POSTAVLJANJE ŠTANDA

Štand je tipski objekat izrađen od trajnih materijala, bez dodatnih improvizovanih elemenata za izlaganje robe. Površina štanda može biti max 4 m²

Na štandu se mogu izlagati i prodavati umjetnički predmeti, knjige, štampe i druge publikacije, suveniri, prigodne čestitke, cvijeće i proizvodi domaće radinosti.

Preporučuje se izrada štanda od kvalitetnog drveta, sa pultom za izlaganje robe i kutijom ispod pulta.

Štand ima natkrivenu pravougaonu prodajnu ploču ispod koje je zatvoreni prostor sa vratima za odlaganje robe. Na štand se postavlja platnena tenda.



Štand se postavlja unutar katastarske parcele, a na minimalnoj udaljenosti 1,20 m od granice parcele kako se njegovim korišćenjem ne bi ugrozile javne, pješačke površine.

Tehnička dokumentacija: Tipski projekat, kataloški podaci, fotografije štanda.

B.3. URBANISTIČKI USLOVI ZA POSTAVLJANJE KIOSKA

Kiosk je tipski objekat bruto površine do 9 m² izrađen od lakih kvalitetnih materijala proizveden od ovlašćenog proizvođača, koji se može u cijelosti ili u dijelovima prenositi i postavljati pojedinačno ili u grupi, a služi za obavljanje privredne djelatnosti. Na kiosku se može vršiti prodaja sledećih vrsta robe: štampa, knjige, druge publikacije, igračke i slično.

Programom se grafički određuju lokacije za postavljanje kioska.

Kiosk svojim izgledom, oblikovanjem i bojom mora biti usklađen sa prostorom u kojem se postavlja.

Postavljanje kioska na terenu izvodi se suhom montažom na odgovarajuću podlogu.

Kiosk treba da je u nivou zemljišta, a u slučaju kada se nalazi ispod ili iznad tog nivoa, mora imati bezbjedan pristup za kupce i obezbijedjene uslove za manipulaciju robom.

Prostor ispred kioska mora biti popločan tvrdim materijalom (beton, asfalt, kamen, cigla i sl.) najmanje u dužini koja odgovara dužini kioska.

Kiosk mora biti izrađen od trajnog materijala - plastike ili plastificiranih Al profila, krov kioska može biti ravan ili blagog nagiba.

Na kiosku mora biti istaknuta firma u skladu sa registracijom djelatnosti kod nadležnog suda.

Na kiosku je dozvoljeno postaviti reklamni naziv i reklamni logo.

Na prednjoj strani kioska, iznad prodajnog pulta može se postaviti sklopiva ili fiksna konzolna tenda, max. širine 1,5 m od ivice kioska i min. visine 2 m računajući od kote trotoara.



Usluga u kiosku se, po pravilu, pruža preko pulta.

Opremu kioska obavezno čini korpa za otpatke postavljena neposredno uz kiosk ili iza kioska.

Kiosk mora biti osvijetljen dnevnom svjetlošću dovoljne vidljivosti. Električno osvjjetljenje mora biti takve jačine da odgovara standardima radnih prostorija.

U grafičkom dijelu definisani su tipovi kioska koji se mogu postavljati zavisno od veličine lokacije. Kiosk se može postaviti isključivo na javnoj površini.

Tehnička dokumentacija: Atest proizvođača i fotografije kioska.

B.4. URBANISTIČKI USLOVI ZA POSTAVLJANJE BANKOMATA

Bankomat je tipski, prefabrikovani uređaj namijenjen pružanju bankarskih usluga preuzimanja gotovog novca na otvorenom prostoru.

Bankomat se može postaviti kao samostojeći ili zidni, odnosno konzolno na fasadu objekta. Sastoji se od zaštitnog kućišta i bankomatskog aparata.



Tehnička dokumentacija: Atest proizvođača i fotografije uređaja.

B.5. URBANISTIČKI USLOVI ZA FORMIRANJE PLACA ZA PRODAJU AUTOMOBILA

Plac za prodaju automobila je otvoreni prostor u funkciji privremenog objekta koji čini zemljište određeno za prezentaciju automobila na otvorenom prostoru.

Površina placa za prodaju automobila iznosi od 1.000m² do 5.000 m².

Teren na kom je plac za prodaju automobila ne može se fizički mijenjati odnosno betonirati, s tim da se može formirati podloga od šljunka srednje granulacije debljine do 15 cm.

U okviru placa za prodaju automobila može se postaviti montažno-demontažna prijemna kućica (recepција) sa sanitarnim blokom i kancelarijom, površine do 30 m².

Tehnička dokumentacija: Idejno rješenje, kao i fotografije opreme koja se postavlja na lokaciji. Potrebno je pribaviti saglasnost organa lokalne uprave nadležnog za poslove saobraćaja ili saglasnost Direkcije za saobraćaj.

Na idejno rješenje obavezno se pribavlja saglasnost Glavnog gradskog arhitekta.

B.6. URBANISTIČKI USLOVI ZA POSTAVLJANJE OBJEKTA ZA TRGOVINU I USLUGE

Objekat za trgovinu i usluge je privremeni objekat namjenjen za pružanje trgovinskih i drugih usluga. Objekat za trgovinu i usluge površine do 150 m² može biti montažno-demontažni, a preko 150 m² površine može biti i nepokretni.

Objekat za trgovinu i usluge površine do 150 m² je od lakih kvalitetnih materijala, proizveden od ovlašćenog proizvođača, montira se na gotovu podlogu (asfalt, beton, kamene ploče, drvo), sa mogućnošću da se sa lokacije ukloni u cjelini ili u djelovima.

Objekat za trgovinu i usluge površine preko 150 m² može biti od trajnog materijala - čelika pocinčanog i plastificiranog u boji, od inoksa ili od eloksiranog ili plastificiranog aluminijuma, a svojim izgledom, oblikovanjem i bojom usklađen sa prostorom u kojem se postavlja.

Struktura fasada i zidova objekta za trgovinu i usluge može biti od pocinčanih bojenih limova, poliuretanskih panela, termopan stakla, fasadnih laminata ili fasadnih ispuna sa kamenim ili drvenim oblogama.

Dozvoljeno je postaviti dva objekta ovog tipa na lokaciji u centru naselja Radovići i to do privođenja namjeni detaljnog urbanističkog plana, sa razloga postojećeg stanja već duži niz godina.

Tehnička dokumentacija: Idejno rješenje, kao i fotografije opreme koja se postavlja na lokaciji. Na idejno rješenje obavezno se pribavlja saglasnost Glavnog gradskog arhitekta.

C- Objekti namijenjeni za održavanje događaja

Za vrijeme trajanja festivala, sajмова, koncerata, manifestacija i drugih događaja moguće je zauzeti površinu na kojoj bi se montirali privremeni objekti, neophodni za organizaciju navedenih događaja. Vrste objekata prema vrsti događaja koje je moguće postaviti definisane su Pravilnikom o bližim uslovima za postavljanje odnosno građenje privremenih objekata, uređaja i opreme, te po prirodi stvari nije potrebno grafički odrediti lokacije u Programu.

Period zauzeća i korišćenja prostora za postavljanje, korišćenje i uklanjanje privremenih objekata u ovu svrhu podrazumijeva period montaže i demontaže privremenih objekata, i ne može biti duži od 15 dana.

Tehnička dokumentacija: Idejno rješenje montažno-demontažnih objekata i atesti proizvođača i fotografije opreme odnosno uređaja.

C.1. URBANISTIČKI USLOVI ZA POSTAVLJANJE ŠATORA ZA MANIFESTACIJE, DOGAĐAJE ILI PROMOCIJE

Šator za manifestacije, događaje ili promocije je fabrički proizveden i atestiran privremeni objekat koji se sastoji od lake, montažno-demontažne konstrukcije na adekvatan način pričvršćen za tlo i razapetog platna ili nekog drugog nepromočivog materijala. U svom svom sastavu može imati uređaje za kontrolu temperature (grijanje, klima uređaj, ventilatori), ozvučenje, osvjetljenje i manju kuhinju, binu, podijum, prostor i opremu za posjetioce (tribine, stolice, prenosive toalete).

Šator može biti različitih dimenzija i oblika, u zavisnosti od konkretne namjene (cirkuske predstave, koncerti, izložbe).

C.2. URBANISTIČKI USLOVI ZA POSTAVLJANJE BINE, PODIJUMA ILI BIOSKOPA NA OTVORENOM

Bina, podijum ili bioskop na otvorenom je fabrički proizvedeni i atestirani objekat koji se sastoji od lakih, montažno-demontažnih konstrukcija i na njih postavljenih gaznih površina od čvrstih materijala, sa pripadajućom tehničkom opremom (ozvučenje, osvjetljenje, ekrani) i prostorom i

pratećom opremom za gledaoce (ograda, ograđeni prostor, tribine, stolice). Mogu biti različitih dimenzija i oblika, u zavisnosti od konkretne namjene i predviđenog broja posjetilaca.

C.3. URBANISTIČKI USLOVI ZA POSTAVLJANJE OBJEKATA I OPREME ZA POTREBE SNIMANJA SPOTOVA, FILMOVA ILI REKLAMA

Objekti i oprema za potrebe snimanja spotova, filmova ili reklama su svi montažno-demontažni objekti (za smještaj osoblja, studijski rad, garderobe, prenosivi toaleti), tehnička oprema (ozvučenje, osvjetljenje, kamere sa kranovima), scenografije, rekviziti koji se postavljaju za ovu potrebu. Mogu biti različitih dimenzija i oblika, u zavisnosti od konkretne namjene.

C.4. URBANISTIČKI USLOVI ZA POSTAVLJANJE OBJEKATA I OPREME ZA POTREBE ORGANIZOVANJA FESTIVALA

Objekti i oprema za potrebe organizovanja festivala su fabrički proizvedeni i atestirani montažno-demontažni objekti (bine, podijumi, garderobe, šatori, prenosivi toaleti), tehnička oprema (ozvučenje, osvjetljenje, kamere sa kranovima i sl.), scenografija, rekviziti, prostor i prateća oprema za gledaoce (ograda, ograđeni prostor, tribine, stolice, toaleti, šatori za smještaj), privremeni parking prostori koji se na javnom prostoru postavljaju za potrebe festivala i drugih kulturnih manifestacija. Mogu biti različitih dimenzija i oblika, u zavisnosti od konkretne namjene i predviđenog broja posjetilaca.

C.5. URBANISTIČKI USLOVI ZA POSTAVLJANJE OBJEKATA I OPREME ZA POTREBE ODRŽAVANJA PRAZNIČNIH I OSTALIH JAVNIH DOGAĐAJA

Objekti i oprema za potrebe održavanja prazničnih i ostalih javnih događaja (sportske, kulturne, tehničke, političke, aktivističke, humanitarne, ekološke, obrazovne i slične prirode) mogu biti:

- štand;
- prodajni pano i prodajni pult;
- ugostiteljski aparat;
- posebna vozila za pružanje jednostavnih ugostiteljskih usluga;
- bina;
- podijum;
- oprema za performanse (izvođači, muzičari, promoteri, dijeljenje flajera).

D - Objekti namijenjeni reklamiranju, oglašavanju i pružanju informacija

Objekti namijenjeni reklamiranju, oglašavanju i pružanju informacija mogu se postaviti na zemljištu kao i objektima u vlasništvu fizičkih i pravnih lica po uslovima definisanim ovim Programom i na osnovu dokumentacije u skladu sa Zakonom bez potrebe prethodnog ucrtavanja u Program.

D.1. URBANISTIČKI USLOVI ZA POSTAVLJANJE INFORMACIONOG PUNKTA

Informacioni punkt je tipski otvoreni privremeni objekat, maksimalne površine do 2m² koji se postavlja na uređenoj javnoj površini (pješačkoj ulici ili trgu) za prezentovanje materijala u promotivne svrhe odnosno pružanje informacija o određenoj lokaciji;

Dozvoljava se turističkim agencijama ispred njihovih poslovnih prostora postavljanje informacionog punkta na zemljištu u vlasništvu fizičkih i pravnih lica kao i na javnim površinama, pod uslovima definisanim ovim Programom.

Izrađuje se od lakog materijala kao što su lake metalne konstrukcije i obloge, inox mreže, prexiglas;

Prateća oprema informacionog punkta je stolica na sklapanje;

Na informacionom pultu je dozvoljeno postaviti reklamni naziv i reklamni logo;

Nakon isteka dnevnog radnog vremena informacioni pult ostaje na javnoj površini, a nakon sezonskog radnog vremena se uklanja sa javne površine;

Na informacionom pultu se ne može vršiti bilo kakva prodaja;



Tehnička dokumentacija: Tipski projekat, kataloški podaci, fotografije.

D.2. URBANISTIČKI USLOVI ZA POSTAVLJANJE BILBORDA, OGLASNIH I REKLAMNIH PANOVA

Na području opštine Tivat **nije dozvoljeno postavljati bilborde;**

Oglasni odnosno reklamni pano (stub, totem, city light - reklamna vitrina, LED display) je objekat namijenjen isticanju reklamnih poruka, radi komercijalnog reklamiranja i oglašavanja, kao i za isticanje plakata kulturnog sadržaja, plana grada.

Oglasne i reklamne panoe nije dozvoljeno postavljati na:

–objektu koji se štiti kao kulturno dobro, osim pod uslovima propisanim ovim Programom i uz prethodnu dozvolu i mišljenje Uprave za zaštitu kulturnih dobara;

- mjestu gdje bi načinom postavljanja, dimenzijama, oblikom ili izgledom bila ugrožena sigurnost učesnika u saobraćaju /ili zaklonjena postojeća saobraćajna i putokazna signalizacija;
- mjestu gdje bi načinom postavljanja, dimenzijama ili oblikom bilo onemogućeno održavanje zelenih i drugih javnih površina.

Led displej izrađuje se od led panela koji se montiraju u konstrukcije aluminijskih profila. Mogu biti jednostrane i obostrane reklame. Jednostrane se uglavnom koriste kada se montiraju na fasadu objekta. Dvostrane led displej reklame se koriste kada je potreba da se reklamna poruka vidi iz oba smjera ulice.

Maksimalna dozvoljena površina jedne strane oglasnog odnosno reklamnog panoa iznosi 4 m² u slučaju stuba, totema, city lighta ili reklamne vitrine, odnosno 6 m² za mapu grada i 10 m² u slučaju LED display-a. Dimenzije i površina za svaki pojedinačni reklamni i oglasni pano će se određivati prilikom izdavanja UT zavisno od uslova lokacije.

Oglasni pano je objekat na kome privredno društvo, drugo pravno lice i preduzetnik ističe plakate, oglase, obavještenja i slično, radi informisanja i obavještanja o održavanju zabavnih, kulturnih i sportskih manifestacija, obavljanju djelatnosti i slično, kao i posmrtno plakate i druge slične oglase i obavještenja.





Interaktivni informator

city light - reklamne vitrine

Osvjetljene reklamne vitrine (citylight) su reklamni panoi sa integrisanim osvjetljenjem u kojim se plakati i predmeti oglašavanja postavljaju unutar staklene vitrine. Postavljaju se kao slobodnostojeći objekti, na minimum 50 cm od krajnje linije objekta, i minimum 50 cm od ivičnjaka trotoara ili saobraćajnice. Razmak između vitrina mora iznositi najmanje 30 m. Postavljaju se kao slobodnostojeći objekti, na minimum 90 cm od krajnje linije objekta, i minimum 60 cm od ivičnjaka trotoara ili saobraćajnice. Razmak između vitrina mora iznositi najmanje 30 m.

Osvjetljenje reklamne vitrine mora biti ujednačenog i stalnog inteziteta, bijele boje, usklađeno sa intezitetom javne rasvjete uz saobraćajnicu, u rasponu od 200 do 300 lux.

Ukoliko je reklama osvjetljena, osvjetljenje mora biti stalnog, ujednačenog i dopuštenog inteziteta usmjereno tako da ne ometa učesnike u saobraćaju.

Reklame svojim oblikom, bojom, izgledom ili mjestom postavljanja ne smiju oponašati saobraćajne znake, ometati pješачke putanje, zaklanjati saobraćajnu signalizaciju i onemogućavati preglednost na raskrsnicama.

Reklamni panoi koji su lako prenosivi samostojeći objekti, oblika slikarskog štafelaja, koriste se za isticanje asortimana proizvoda, vrsta usluga koje se nude i sl., a uklanjaju se nakon završetka radnog vremena ukoliko su postavljeni na javnu površinu. Pozicioniraju se na parcelu objekta u kome se nalazi poslovni prostor, ili na javnoj površini neposredno uz građevinu, na način da se obezbijedi nesmetana pješачka komunikacija. Maksimalna veličina slike na pokretnom reklamnom panou ne smije prelaziti 60 x 80 cm. Postavljanjem reklamnog panoa ne smije se ugroziti bezbjednost pješaka. Minimalna širina trotoara na kome se postavlja reklamni pano je 1.80 m. Mogućnost postavljanja i pozicije biće definisane prilikom izdavanja urbanističkih uslova.

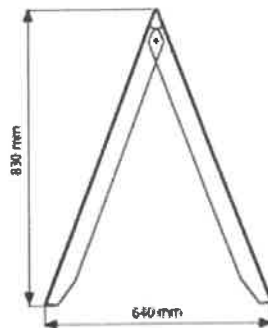
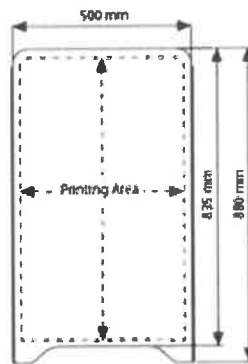

dim.60 x 80cm

Tehnička dokumentacija: Idejno rješenje montažno-demontažnih objekata i atesti proizvođača i fotografije opreme odnosno uređaja. Ukoliko se reklamni predmet postavlja u neposrednoj blizini saobraćajnice potrebno je pribaviti saglasnost organa lokalne uprave nadležnog za poslove saobraćaja ili saglasnost Direkcije za saobraćaj.

E- Objekti namijenjeni za sport i rekreaciju

E.1. URBANISTIČKI USLOVI ZA POSTAVLJANJE OBJEKTA ZA IZNAJMLJIVANJE SPORTSKO REKREATIVNE OPREME

Objekat namijenjen za iznajmljivanje sportsko-rekreativne opreme je zatvoreni objekat ili otvoreni stalak (za bicikla) koji je izgrađen od lakih kvalitetnih materijala, proizveden od ovlaštenog proizvođača, koji se montira na gotovu podlogu (asfalt, beton, kamene ploče, drvo i sl.), i koji se može postaviti i ukloniti sa lokacije u cjelini ili u djelovima.

Objekat namijenjen za iznajmljivanje sportsko-rekreativne opreme može se koristiti i kao spremište za sportsku opremu u periodu van sezone (kajaci, bicikla, čamci i sl.).

Bruto površina objekta ne može prelaziti 30 m².

Objekat svojim izgledom, oblikovanjem i bojom mora biti uskladen sa prostorom u kojem se postavlja. Na objekat se može postaviti reklamni naziv i reklamni logo.

Na prednjoj strani objekta može se postaviti sklopiva ili fiksna konzolna tenda, maksimalne širine 1,5 m od ivice objekta i minimalne visine 2,3 m računajući od kote trotoara.

Objekat iz stava 1 ovog člana može sadržati sanitarnu prostoriju za potrebe zaposlenih.

Tehnička dokumentacija: Idejno rješenje, kao i fotografije opreme koja se postavlja na lokaciji. Potrebno je pribaviti saglasnost organa lokalne uprave nadležnog za poslove saobraćaja ili saglasnost Direkcije za saobraćaj.

Na idejno rješenje obavezno se pribavlja saglasnost Glavnog gradskog arhitekta.

E.2. URBANISTIČKI USLOVI ZA POSTAVLJANJE NATKRIVENOG/ZATVORENOG SPORTSKOG OBJEKTA



Natkriveni/zatvoreni sportski objekat (balon-sala sportske namjene) je privremeni, montažno demontažni objekat presostatičke ili lake konstrukcije (metalna) sa pokrivačem od impregniranog ili plastificiranog platna, namjenjen za obavljanje sportske aktivnosti.

Objekat je površine do 1.000 m² sa odgovarajućim sadržajima i ugrađenom opremom. Standardne dimenzije balona su: 36 x 18 m; 36 x 36 m; 20 x 40 m; 22 x 42 m.

Objekat je u funkciji sportskih aktivnosti koji se postavlja na građevinskom zemljištu u funkciji sportsko rekreativnih aktivnosti (fudbal, mali fudbal, košarka, odbojka, rukomet, tenis, klizanje, i sl.). Sadržaj, veličina kapacitet, oprema i slično za postavljanje i izgradnju sportskih objekata određuju se u skladu sa Zakonom o sportu i posebnim propisima kojim su uređena ova pitanja. Prateći sdržaji za obavljanje sportskih aktivnosti su garderoba, kupatilo, toalet, prostorije za inventar, kancelarija, i sl.).

Sastavni dio balon-sale sportske namjene je tehnički blok sa uređajima za grijanje i hlađenje, kontrolu pritiska, kondicioniranje vazduha i sl. koji se po pravilu postavlja izvan volumena balon sale sportske namjene.

U okviru ove kategorije, razlikuju se sledeće vrste sportskih objekata: poluotvoreni sportski objekti i objekti od lakih konstrukcija (balon sale).

Balon-sala sportske namene na lokaciji se postavlja montažom. Suhom montažom izvode se zidovi, sistem grijanja, ventilacije i osvetljenja i ugradnja unutrašnje opreme.

Neophodni građevinski radovi izvode se za temeljenje, odnosno ankerovanje balon-sale sportske namene, izradu podloge sportskog terena, postavljanje tehničkog bloka, izvođenje potrebnih priključaka na elektro, vodovodnu i kanizacionu mrežu, izgradnju kolskog i pješačkog prilaza i parking mjesta.

Montažu balon-sale sportske namene obavlja proizvođač ili odgovorni izvođač radova koga ovlasti proizvođač balon-sale.

Balon sala se postavlja tako da svojim položajem i veličinom ne ugrožava korišćenje susjednog objekta. Prije početka korišćenja balon sale investitor je dužan da pribavi odobrenje za korišćenje balon-sale.

Tehnička dokumentacija balon sale treba da sadrži:

1) glavni projekat presostatičkog prekrivača, koji čine:

- situaciono rešenja (prikaz kompleksa sa svim objektima na njemu),
 - podaci o funkcionalnim, konstruktivnim i oblikovnim karakteristikama presostatičkog prekrivača (dokumentacija proizvođača),
 - razrada tehničko-tehnoloških karakteristika presostatičkog prekrivača sa opremom i instalacijama,
 - rješenje temeljenja-ankerovanja presostatičkog prekrivača,
 - tehničko rešenje infrastrukture sa načinom priključenja i uređenja slobodnih površina,
- 2) izjavu odgovornog projektanta odgovarajuće struke da je tehnička dokumentacija pripremljena u skladu sa važećim propisima i standardima**
- 3) fotografije opreme koja se postavlja na lokaciji.**

Potrebno je pribaviti saglasnost organa lokalne uprave nadležnog za poslove saobraćaja ili saglasnost Direkcije za saobraćaj.

Na idejno rješenje obavezno se pribavlja saglasnost Glavnog gradskog arhitekta.

E.3. URBANISTIČKI USLOVI ZA POSTAVLJANJE SPORTSKOG OBJEKTA – OTVORENOG TERENA

Sportski objekat – otvoreni teren je privremeni objekat u funkciji sportsko-rekreativnih aktivnosti (fudbal, košarka, odbojka, tenis, klizanje, skejt-bord poligon, teren za boćanje i sl.) sa odgovarajućim sadržajima i ugrađenom opremom.

Objekat može sadržati prostor za gledaoce – montažne tribine.

Oko objekta može se postaviti zaštitna ograda kako bi se zaštitilo okruženje od mogućih negativnih posljedica (sportskih rekvizita i sl.). Zaštitna ograda na koju se postavlja reklamni sadržaj smatra se reklamnom ogradom.



Podloga sportskog objekta – otvorenog terena može biti gumena podloga, vještačka trava, atletska staza, multifunkcionalna podloga i sl.

U okviru pripadajuće lokacije sportskog objekta može se postaviti i montažni objekat površine do 16m², za potrebe prodaje karata, smještanja i izdavanja dijela opreme, kao i montažni objekat površine do 16m² za potrebe svlačionica.

Ako na lokaciji ne postoji toalet sa priključkom na kanalizacioni sistem ili sa bioprečišćivačem, u okviru pripadajuće površine objekta iz stava 1 ovog člana mogu se postaviti pokretni toalet i mobilni sanitarni blok.

Sadržaj, veličina, kapacitet, oprema i slično za postavljanje i izgradnju sportskih objekata- otvorenih terena određuju se u skladu sa Zakonom o sportu i posebnim propisima kojim su uređena ova pitanja.

Lokacija za postavljanje objekta iz stava 1 ovog člana mora biti snadbijevana odgovarajućom infrastrukturom, površinama za parkiranje vozila i sl. i oplemenjena zelenilom.

Tehnička dokumentacija: Idejno rješenje, kao i fotografije opreme koja se postavlja na lokaciji. Potrebno je pribaviti saglasnost organa lokalne uprave nadležnog za poslove saobraćaja ili saglasnost Direkcije za saobraćaj.

Na idejno rješenje obavezno se pribavlja saglasnost Glavnog gradskog arhitekta.

E.4. URBANISTIČKI USLOVI ZA POSTAVLJANJE ZABAVNOG PARKA / „AQUA“ PARKA

Zabavni park / aqua park je prostorno definisana cjelina čije zauzeće površine zavisi od vrste i broja naprava za zabavu, a koje ne može biti manje od 100m². Naprave i uređaji koji čine zabavni park/aqua park mogu imati izražene zvučne i svjetlosne efekte namijenjene zabavi djece i odraslih. Sve naprave moraju biti izrađene od savremenih i kvalitetnih materijala s potrebnim atestima, te izgledom i oblikom usklađene sa ambijentom u koji se postavljaju.

Kod postavljanja zabavnog parka/aqua parka vlasnik opreme mora imati sklopljen ugovor o korištenju hemijskih WC-a s ovlaštenom firmom, kao i ugovor sa ovlaštenom firmom u vezi odvoza i zbrinjavanja komunalnog otpada.

Zabavni park/aqua park ne može se postaviti u zoni stanovanja, neposredno uz objekte. Minimalna udaljenost od objekata mora biti 20m.

Tehnička dokumentacija: Idejno rješenje, kao i fotografije opreme koja se postavlja na lokaciji. Potrebno je pribaviti saglasnost organa lokalne uprave nadležnog za poslove saobraćaja ili saglasnost Direkcije za saobraćaj.

Na idejno rješenje obavezno se pribavlja saglasnost Glavnog gradskog arhitekta.

E.5. URBANISTIČKI USLOVI ZA POSTAVLJANJE DJEČIJEG IGRALIŠTA

Dječje igralište je montažno-demontažna grupacija objekata, otvorenih površina za igru ili urbanog mobilijara montiranog na određenoj lokaciji u svrhu igre djece.

Svi objekti i oprema koji se montiraju u sklopu dječjih igrališta izvedeni su od materijala otpornih na mehaničke uticaje i ekološki prihvatljivih, bezbednih po zdravlje djece, sa svim neophodnim atestima.

Tehnička dokumentacija: Idejno rješenje montažno-demontažnih objekata i atesti proizvođača i fotografije opreme odnosno uređaja.

Na idejno rješenje obavezno se pribavlja saglasnost Glavnog gradskog arhitekta.

E.6. URBANISTIČKI USLOVI ZA POSTAVLJANJE PROSTORA ZA „PAINTBALL“

Prostor za "paintball" je otvorena površina (šuma, stijene, livade, oronuli objekti, okolina ruševina, napušteni fabrički kompleksi) u funkciji privremenog objekta za potrebe igre "paintball".

Površina lokacije prostora za "paintball" određuje se za svaki konkretan slučaj, zavisno od prostornih mogućnosti pojedinačnih lokaliteta.

Maksimalna površina u okviru koje se formira prostor za "paintball" iznosi 5.000 m².

Na prostoru za "paintball" ne mogu se vršiti fizičke promjene terena i mogu se postavljati montažni elementi, koji se na kraju radnog dana uklanjaju.

U okviru pripadajuće površine prostora za "paintball" može se postaviti i montažno-demontažni objekat površine do 16 m², za potrebe prodaje karata i smještanja i izdavanja dijela opreme, koji se na kraju radnog vremena ne uklanja.

Tehnička dokumentacija: Idejno rješenje montažno-demontažnih objekata i atesti proizvođača i fotografije opreme odnosno uređaja.

Na idejno rješenje obavezno se pribavlja saglasnost Glavnog gradskog arhitekta.

E.7. URBANISTIČKI USLOVI ZA POSTAVLJANJE KARTING STAZE

Karting staza je otvorena površina u funkciji privremenog objekta namijenjena za kretanje karting vozila.

Postojeću asfaltnu ili betonsku površinu moguće je prilagoditi formiranju karting staze na način da se očiste i obilježe prostori kojima će se kretati karting vozila.

Površina lokacije karting staze utvrđuje se za svaki konkretan slučaj, zavisno od prostornih mogućnosti pojedinačnih lokaliteta.

Površina u okviru koje se formira prostor za karting stazu je do 1ha.

Teren za karting stazu ne može se fizički mijenjati.

U okviru terena za karting stazu mogu se postavljati montažni elementi (ograda, automobilske gume i sl.).

Tehnička dokumentacija: Idejno rješenje montažno-demontažnih objekata i atesti proizvođača i fotografije opreme odnosno uređaja.

Na idejno rješenje obavezno se pribavlja saglasnost Glavnog gradskog arhitekta.

F- Objekti namjenjeni za komunalne usluge i infrastrukturu

F.1. URBANISTIČKI USLOVI ZA POSTAVLJANJE PRIVREMENOG PARKIRALIŠTA

Parkiralište je privremeno uređeno zemljište koje se koristi za parkiranje.

Na privremenom parkiralištu moraju biti obezbijeđeni uslovi za nesmetano parkiranje vozila, a naročito obilježena mjesta za parkiranje i pravci kretanja vozila.

Otvoreni parking prostori treba da budu uređeni, dobro osvijetljeni i čuvani.

Maksimalna površina privremenog parkirališta iznosi 5.000 m² s tim da se na svakih 1.000 m² privremenog parkirališta obezbijedi najmanje 100 m² ozelenjenih površina.

U sklopu privremenog parkirališta teren se ne može betonirati niti vršiti njegova fizička promjena, ali se može formirati podloga od šljunka srednje granulacije debljine maksimalno 15 cm.

Privremeno parkiralište je uređeno, ozelenjeno, dobro osvijetljeno i čuvano.

U okviru privremenog parkirališta može postojati montažno-demontažna prijemna kućica (za naplatu karata) maksimalne kvadrature do 4 m², kao i ulazna i izlazna rampa.

Tehnička dokumentacija: Idejno rješenje, kao i fotografije opreme koja se postavlja na lokaciji. Potrebno je pribaviti saglasnost organa lokalne uprave nadležnog za poslove saobraćaja ili saglasnost Direkcije za saobraćaj.

F.2. URBANISTIČKI USLOVI ZA POSTAVLJANJE OBJEKATA I PREDMETA NA STANICI JAVNOG GRADSKOG PREVOZA

Objekti i predmeti na stanici javnog gradskog prevoza su montažno-demontažni privremeni objekti namjenjeni zaštiti putnika od atmosferskih uticaja, informisanju putnika i trgovinskim uslugama;

Na stajalištu javnog gradskog prevoza postavlja se nadstrešnica, a ukoliko ne postoje prostorne mogućnosti za postavljanje nadstrešnice, postavlja se oznaka stajališta. Nadstrešnica je tipska i modularna, konstrukcija izrađena od inoks profila, bočne strane od sigurnosnog stakla kombinovane sa City lightom, a krovni elementi zakrivljeni, ili izvedeni u nagibu i izrađeni od akrilata; Dimenzije jednog modula nadstrešnice je do 2,4 m x 6 m;



Opremu nadstrešnice čini: naziv stajališta, oznaka autobuske linije, šema gradskih linija, klupa, korpa za otpatke i eventualno City light;

U sklopu nadstrešnice može se postavljati kiosk koji sa nadstrešnicom oblikovno i konstruktivno čini cjelinu, a ukoliko ne postoji mogućnost za takvo postavljanje (drvo, hidrant) kiosk se može postaviti odvojeno od nadstrešnice na jednaku udaljenost od ivice trotoara.

U slučaju postavljanja kioska, poštovati uslove za kioske date ovim Programom;

Podloga na koju se postavlja nadstrešnica izvodi se na način da se ne stvara arhitektonska barijera i ne sužava slobodan prostor za kretanje pješaka;



Oznaka stajališta sadrži: naziv stajališta, oznaku autobuske linije, šemu gradskih linija i korpu za otpatke;

Ovi objekti se mogu postavljati na lokacijama koje definiše organ lokalne uprave nadležan za pitanja javnog gradskog prevoza.

Tehnička dokumentacija: Tipski projekat, odnosno idejno rješenje.

Na izgled stajališta gradskog prevoza obavezno se pribavlja saglasnost Glavnog gradskog arhitekta.

F.3. URBANISTIČKI USLOVI ZA POSTAVLJANJE SPOLJAŠNJEG (OUTDOOR) KABINETA ZA POTREBE ELEKTRONSKIH KOMUNIKACIONIH USLUGA

Spoljašnji (outdoor) kabinet je nepokretni privremeni objekat koji je dio elektronske komunikacione mreže, a služi za poboljšanje pružanja elektronskih komunikacionih usluga (fiksne telefonije, pristupa internetu i televizije).

Za postavljanje spoljašnjeg (outdoor) kabineta je potrebno betonsko postolje površine 3 – 4 m² sa pratećim uzemljenjem i razvodnim ormarom. Kabinet se sastoji od metalne šasije, u kojem se nalazi prostor za mrežni dio opreme (pasiva i aktiva), ispravljači, baterije, opcionalno klima jedinica, kao i sva druga potrebna oprema (uvodnice, osigurači i sl.).

Spoljašnji (outdoor) kabinet se povezuje na telekomunikacionu mrežu putem optike ili preko radio-relejnog linka. Ako je povezivanje preko radio-relejnog linka potrebno moguće je postaviti armirani betonski stub na kojem se montira radio-relejni link.



Tehnička dokumentacija: Idejno rješenje, kao i saglasnosti u skladu sa posebnim propisima.

F.4. URBANISTIČKI USLOVI ZA POSTAVLJANJE MJERNOG MJESTA – STANICE

Mjerno mjesto – stanica je privremeni objekat otvorenog tipa od opšteg interesa koji služi za mjerenje kvaliteta vazduha, vode i sl. postavlja se na javnoj površini, u skladu sa uslovima iz posebnih propisa.

Tehnička dokumentacija: Idejno rješenje, kao i saglasnosti u skladu sa posebnim propisima.

F.5. URBANISTIČKI USLOVI ZA POSTAVLJANJE POKRETNE TOALETNE KABINE I MOBILNOG SANITARNOG BLOKA

Pokretna toaletna kabina je tipski privremeni objekat napravljen od PVC materijala koji predstavlja samostalnu sanitarno – higijensku jedinicu bez potrebe priključivanja na vodovodnu i kanalizacionu mrežu i koji se postavlja na javnu površinu.

Pokretna toaletna kabina se postavlja za potrebe gradilišta, privremenih kampova, kulturno-umjetničkih manifestacija, skupova, koncerata, itd.

Mobilni sanitarni blok je toalet napravljen sa priključkom na kanalizacioni sistem ili na vodonepropusnu septičku jamu odnosno septičku jamu sa bioprečišćivačem.

Mobilni sanitarni blok se priključuje na vodovodne instalacije, a ukoliko ne postoji mogućnost vodovodnog priključka sanitarni blok se snabdijeva tehničkom vodom iz za to pripremljenog rezervoara.

Mobilni sanitarni blok je izgrađen od lakih kvalitetnih materijala, proizveden od ovlaštenog proizvođača, koji se montira na gotovu podlogu (asfalt, beton, kamene ploče, drvo i sl.), koji se može postaviti i ukloniti sa lokacije u cjelini ili u djelovima.

Mobilni sanitarni blok izrađuje se od trajnog materijala – plastike, plastificiranih aluminijumskih profila, drveta.

Mobilni sanitarni blok svojim izgledom, oblikovanjem i bojom mora biti usklađen sa prostorom u kojem se postavlja.

Bruto površina pokretnog toaleta je do 3 m², a površina mobilnog sanitarnog bloka do 24 m².

Tehnička dokumentacija: Idejno rješenje, kao i saglasnosti u skladu sa posebnim propisima.



WC kontejner 5'
1,20 m x 1,40 m x 2,54 m



WC kontejner 8'
2,40 m x 1,40 m x 2,54 m



F.6. URBANISTIČKI USLOVI ZA POSTAVLJANJE POKRETNE TOALETNE KABINE I MOBILNOG SANITARNOG BLOKA

Privremena trafostanica naponskog nivoa od 10 kV je montažno-demontažni objekat koji služi za prenos i distribuciju električne energije i koja se kao tipski objekat postavlja na pojedinim distributivnim područjima ili prema projekovanim rješenjima.

Postrojenja u trafostanicama se izgrađuju prema redu snaga energetskih transformatora, a u kućišta se ugrađuju postrojenja odgovarajućeg napona i strukture koja služe za uklapanja i zaštitu transformatora, razvod i mjerenje energije.

Tehnička dokumentacija: Idejno rješenje, kao i saglasnosti u skladu sa posebnim propisima.

F.7. URBANISTIČKI USLOVI ZA POSTAVLJANJE PRIVREMENE TRAFOSTANICA NAPONSKOG NIVOVA OD 10 KV

Privremena trafostanica naponskog nivoa od 10 kV je montažno-demontažni objekat koji služi za prenos i distribuciju električne energije i koja se kao tipski objekat postavlja na pojedinim distributivnim područjima ili prema projekovanim rješenjima.

Postrojenja u trafostanicama se izgrađuju prema redu snaga energetskih transformatora, a u kućišta se ugrađuju postrojenja odgovarajućeg napona i strukture koja služe za uklapanja i zaštitu transformatora, razvod i mjerenje energije.

Tehnička dokumentacija: Idejno rješenje, kao i saglasnosti u skladu sa posebnim propisima.

6. UPUTSTVO ZA SPROVOĐENJE PROGRAMA PRIVREMENIH OBJEKATA

- Urbanističkim uslovima za objekte koji se postavljaju saglasno ovom Programu obavezno se utvrđuju horizontalni i vertikalni gabariti, vrsta materijala i namjena objekata. Tehničke uslove priključenja na infrastrukturu investitor pribavlja od organa za tehničke uslove, za svaki privremeni objekat pojedinačno.
- Kod izdavanja odobrenja za rad za privremene objekte posebno treba voditi računa o sanitarnom aspektu istih, o uslovima koje propisuju nadležna javna komunalna preduzeća (vodovod, kanalizacija, telekom i elektrodistribucija), kao i uslovima koji proizilaze iz Zakona o bezbjednosti hrane.

7. PRIVREMENI OBJEKTI NA TERITORIJI OPŠTINE TIVAT - TABELA

PRIVREMENI OBJEKTI NA ZEMLJIŠTU KOJIM RASPOLAŽE OPŠTINA

oznaka	tip objekta	broj parcele	opis objekta	površina
Ugostiteljske terase				
1a.	Ugostiteljska terasa	2281 KO Tivat	Terasa popločana, tip natkrivanja - pergola	44 m ²
1b.	Ugostiteljska terasa	2281 KO Tivat	Terasa popločana, tip natkrivanja - suncobran	27m ²
1c.	Ugostiteljska terasa	2270 KO Tivat	Terasa popločana, tip natkrivanja - suncobran	12m ²
1d.	Ugostiteljska terasa	2270 KO Tivat	Terasa popločana, tip natkrivanja - suncobran	18m ²
2.	Ugostiteljska terasa	2266 KO Tivat	Terasa popločana, tip natkrivanja - pergola	80m ²
3.	Ugostiteljska terasa	3376 KO Tivat	Terasa popločana, tip natkrivanja - pergola	33m ²
4.	Ugostiteljska terasa	3376 KO Tivat	Terasa popločana Tip natkrivanja pergola	29m ²
5.	Ugostiteljska terasa	3376 KO Tivat	Terasa popločana, tip natkrivanja - pergola	25m ²
6.	Ugostiteljska terasa	2322/1 KO Tivat	Terasa popločana, tip natkrivanja - pergola	20m ²
7.	Ugostiteljska terasa	2297/2 KO Tivat	Terasa popločana, tip natkrivanja - pergola	46m ²
8a.	Ugostiteljska terasa	3388 KO Tivat	Terasa popločana, tip natkrivanja - suncobran	66m ²
8b.	Ugostiteljska terasa	3388 KO Tivat	Terasa popločana, tip natkrivanja - suncobran	67m ²
9a.	Ugostiteljska terasa	3352 KO Tivat	Terasa popločana, tip natkrivanja - pergola	53m ²
9b.	Ugostiteljska terasa	3351 KO Tivat	Terasa popločana	14m ²
10.	Ugostiteljska terasa	2281 KO Tivat	Terasa popločana, tip natkrivanja - suncobran	16m ²
11.	Ugostiteljska terasa	2297/1 KO Tivat	Terasa popločana, tip natkrivanja - suncobran	40m ²
12.	Ugostiteljska terasa	507/2 i 506 KO Donja Lastva	Terasa popločana, tip natkrivanja - pergola	29m ²
13.	Ugostiteljska terasa	2297/1 KO Tivat	Terasa popločana, tip natkrivanja - suncobran	30m ²

PRIVREMENI OBJEKTI NA ZEMLJIŠTU KOJIM RASPOLAŽE OPŠTINA

oznaka	tip objekta	broj parcele	opis objekta	površina
Posebna lokacija Trg Magnolija				
T1.	Ugostiteljska terasa	3348 KO Tivat	Terasa popločana	58m ²
T2.	Ugostiteljska terasa	3348 KO Tivat	Terasa popločana	69m ²
T3.	Ugostiteljska terasa	3348 KO Tivat	Terasa popločana	70m ²
T4.	Ugostiteljska terasa	3348 KO Tivat	Terasa popločana	33m ²
T5.	Ugostiteljska terasa	3348 KO Tivat	Terasa popločana	48m ²
T6.	Ugostiteljska terasa	3348 KO Tivat	Terasa popločana	47m ²
T7.	Ugostiteljska terasa	3348 KO Tivat	Terasa popločana	49m ²
T8.	Ugostiteljska terasa	3348 KO Tivat	Terasa popločana	45m ²
T9.	Ugostiteljska terasa	3348 KO Tivat	Terasa popločana	49m ²
T10.	Ugostiteljska terasa	3348 KO Tivat	Terasa popločana	44m ²
T11.	Ugostiteljska terasa	3348 KO Tivat	Terasa popločana	47m ²
T12.	Ugostiteljska terasa	3348 KO Tivat	Terasa popločana	40m ²
T13.	Ugostiteljska terasa	3348 KO Tivat	Terasa popločana	71m ²
T14.	Ugostiteljska terasa	3348 KO Tivat	Terasa popločana	43m ²
A2	Ugostiteljski aparat	3348 KO Tivat	Tipski aparat	2m ²
R1	Reklamni pano	3348 KO Tivat	Reklama	4m ²
Z1	Dječije igralište	3348 KO Tivat	Sprave za igru i zabavu djece	92m ²
Posebna lokacija Trg od kulture				
C1	Lokacija za performere i prodavce dječijih balona	3383 KO Tivat	max 2 zakupca	2m ²
C2	Lokacija za slikare i muzičare	2281 KO Tivat	max 2 zakupca	2m ²
A1	Ugostiteljski aparat	2281 KO Tivat	Tipski objekat, aparat za prodaju kokica, kukuruza, kestena, sjemenki ili za točenje/pripremu soka, sladoleda	2m ²

PRIVREMENI OBJEKTI NA ZEMLJIŠTU KOJIM RASPOLAŽE OPŠTINA

oznaka	tip objekta	broj parcele	opis objekta	površina
A2	Ugostiteljski aparat	2281 KO Tivat	Tipski objekat, aparat za prodaju kokica, kukuruza, kestena, sjemenki ili za točenje/pripremu soka, sladoleda	2m ²
C3	Lokacija za posebno vozilo za prodaju sladoleda	2281 KO Tivat	Tipski aparat max 2	4m ²
B	Stalak za električne skutere/trotinete	3383 KO Tivat	Stalak	3m ²
Kiosci i konzervatori				
1.1	Kiosk	2297/1 KO Tivat	Kiosk za štampu i mješovitu robu	6m ²
2.1	Kiosk	2297/1 KO Tivat	Kiosk za štampu i mješovitu robu	12m ²
3.1	Kiosk	3348 KO Tivat	Kiosk za štampu i mješovitu robu	6m ²
4.1	Konzervator	4164 KO Tivat	Tipski objekat	2m ²
5.1	Kiosk	531 KO Tivat	Kiosk za štampu i mješovitu robu	9m ²
5.2	Konzervator	531 KO Tivat	Tipski objekat	2m ²
6.1	Kiosk	51/1 KO Tivat	Kiosk za štampu i mješovitu robu	12m ²
6.2	Konzervator	51/1 KO Tivat	Tipski objekat	2m ²
6.3	Kiosk	51/1 KO Tivat	Kiosk za štampu i mješovitu robu	9m ²
7.1	Kiosk	293/1 KO Tivat	Kiosk za štampu i mješovitu robu	6m ²
7.2	Konzervator	293/1 KO Tivat	Tipski objekat	2m ²
8.1	Konzervator	554/1 KO Donja Lastva	Tipski objekat	2m ²
8.2	Ugostiteljski aparat	554/1 KO Donja Lastva	Tipski objekat, aparat za prodaju kokica, kukuruza, kestena, sjemenki ili za točenje/pripremu soka, sladoleda	2m ²
8.3	Ugostiteljski aparat	554/1 KO Donja Lastva	Tipski objekat, aparat za prodaju kokica, kukuruza, kestena, sjemenki ili za točenje/pripremu soka, sladoleda	2m ²
Kiosk sa autobuskim stajalištem				
SK 1	Kiosk sa autobuskim stajalištem	731/3 i 478/2 KO Donja Lastva		Kiosk 6.40m ² i stajalište 5.6m ²

PRIVREMENI OBJEKTI NA ZEMLJIŠTU KOJIM RASPOLAŽE OPŠTINA

oznaka	tip objekta	broj parcele	opis objekta	površina
SK2	Kiosk sa autobuskim stajalištem	4892/1 KO Tivat		Kiosk 6.40m2 i stajalište 5.60m2
SK 3	Kiosk sa autobuskim stajalištem	1297/1 KO Mrčevac		Kiosk 6.40m2 i stajalište 5.60m2
SK 4	Kiosk sa autobuskim stajalištem	4892/1 KO Tivat		Kiosk 13.64m2 i stajalište 11.66m2
SK 5	Kiosk sa autobuskim stajalištem	2322/1 KO Tivat		Kiosk 12.00m2 i stajalište 12.65m2
Autobuska stajališta				
S1	Autobusko stajalište	477 KO Lepetane		
S2	Autobusko stajalište	472 KO Lepetane		
S3	Autobusko stajalište	489 KO Lepetane		
S4	Autobusko stajalište	731/1 KO Donja Lastva		
S5	Autobusko stajalište	731/1 KO Donja Lastva		
S6	Autobusko stajalište	731/3 KO Donja Lastva		
S7	Autobusko stajalište	4892/1 KO Tivat		
S8	Autobusko stajalište	4892/1 KO Tivat		
S9	Autobusko stajalište	4892/1 KO Tivat		
S10	Autobusko stajalište	4764/1 KO Tivat		
S11	Autobusko stajalište	1298/1 KO Mrčevac		
S12	Autobusko stajalište	1298/1 KO Mrčevac		
S13	Autobusko stajalište	1242/1, 1243/3, 1243/1 KO Mrčevac		
S14	Autobusko stajalište	655/2 KO Mrčevac		
S15	Autobusko stajalište	1988 KO Đuraševići		

PRIVREMENI OBJEKTI NA ZEMLJIŠTU KOJIM RASPOLAŽE OPŠTINA

oznaka	tip objekta	broj parcele	opis objekta	površina
S16	Autobusko stajalište	1988 KO Đuraševići		
S17	Autobusko stajalište	1986 Ko Đuraševići		
S18	Autobusko stajalište	1986 Ko Đuraševići		
S19	Autobusko stajalište	606 KO Đuraševići		
S20	Autobusko stajalište	412/1 KO Bogišići		
S21	Autobusko stajalište	412/1 KO Bogišići		
S22	Autobusko stajalište	664/1 KO Milovići		
S23	Autobusko stajalište	526 KO Radovići		
S24	Autobusko stajalište	526 KO Radovići		
S25	Autobusko stajalište	526 KO Radovići		
S26	Autobusko stajalište	526 KO Radovići		
S27	Autobusko stajalište	339/6 KO Nikovići		
S28	Autobusko stajalište	529/5 KO Milovići		
S29	Autobusko stajalište	1146/10 KO Radovići		
S30	Autobusko stajalište	1146/10 KO Radovići		
S31	Autobusko stajalište	1146/1 KO Radovići		
S32	Autobusko stajalište	168 KO Gošići		
S33	Autobusko stajalište	1403 KO Gošići		
S34	Autobusko stajalište	1054 KO Krašići		

PRIVREMENI OBJEKTI NA ZEMLJIŠTU KOJIM RASPOLAŽE OPŠTINA

oznaka	tip objekta	broj parcele	opis objekta	površina
S35	Autobusko stajalište	1054 KO Krašići		
S36	Autobusko stajalište	1054 KO Krašići		
S37	Autobusko stajalište	1095 KO Krašići		
S38	Autobusko stajalište	1054 KO Krašići		
Oglasni panoi Centra za kulturu				
P1	Oglasni pano Centra za kulturu	51/1 KO Tivat		
P2	Oglasni pano Centra za kulturu	531 KO Tivat		
P3	Oglasni pano Centra za kulturu	2236 KO Tivat		
P4	Oglasni pano Centra za kulturu	3351 KO Tivat		
P5	Oglasni pano Centra za kulturu	1297/1 KO Mrčevac		
P6	Oglasni pano Centra za kulturu	820/1 Bogišići		
P7	Oglasni pano Centra za kulturu	268/1 KO Radovići		
P8	Oglasni pano Centra za kulturu	878/1 KO Krašići		
Reklamni panoi				
R1	Reklamno oglasni pano	3352 KO Tivat		
R2	Interaktivni informator - totem	3383 KO Tivat		
R3	Reklamno - oglasni pano	526 KO Radovići		
R4	Reklamno - oglasni pano	462 KO Radovići		
Stanica za mjerenje kvaliteta vazduha				
St1	stanica za mjerenje kvaliteta vazduha	3357 KO Tivat	Automatska stacionarna stanica za praćenje kvaliteta vazduha - dimenzije betonske platforme 4.8m x 3.5m. Dimenzije kontejnera 3.0m x 2.3m x 2.6m	

PRIVREMENI OBJEKTI NA PRIVATNOM ZEMLJIŠTU

oznaka	tip objekta	broj parcele	opis objekta	površina
Ugostiteljske terase				
Tp1a	Ugostiteljska terasa	3483/1 KO Tivat		76 m2
Tp1b	Ugostiteljska terasa	3484 KO Tivat		66m2
Tp2	Ugostiteljska terasa	3354 KO Tivat		4m2
Tp3	Ugostiteljska terasa	3360 KO Tivat		33m2
Tp4	Ugostiteljska terasa	3392 KO Tivat		58m2
Tp5	Ugostiteljska terasa	3394/2 KO Tivat		18m2
Tp6	Ugostiteljska terasa	2260 KO Tivat		10m2
Tp7	Ugostiteljska terasa	947 KO Tivat		24m2
Tp8	Ugostiteljska terasa	671 KO Tivat		10m2
Tp9	Ugostiteljska terasa	626/2 KO Donja Lastva		46m2
Tp10	Ugostiteljska terasa	239 KO Radovići		133m2
Štandovi				
St1	Štand	3418 KO Tivat		2m2
St2	Štand	3399 KO Tivat		4m2
St3	Štand	111 KO Tivat		2m2
St4	Štand	636 KO Donja Lastva		2m2
St5	Štand	627/2 KO Donja Lastva		2m2
St6	Štand	627/3 KO Donja Lastva		2m2
St7	Štand	302 KO Krašići		2m2
Konzervatori i ugostiteljski aparati				
K1	Konzervator	389 KO Lepetane		2m2
K2	Konzervator	591 KO Donja Lastva		2m2

PRIVREMENI OBJEKTI NA PRIVATNOM ZEMLJIŠTU

oznaka	tip objekta	broj parcele	opis objekta	površina
A1	Ugostiteljski aparat	623 KO Donja Lastva		2m2
A2	Ugostiteljski aparat	114 KO Tivat		2m2
A3	Ugostiteljski aparat	3420/3 KO Tivat		2m2
K3	Konzervator	166 KO Gošići		2m2
Zabavni parkovi				
Zp1	Zabavni park	753/2 KO Radovići		62m2
Parkinzi				
P1	Parking	972/2 KO Tivat		2480m2
P2	Parking	635 KO Donja Lastva		1051m2
P3	Parking	622/1 Ko Donja Lastva		605m2
Stalak za sportsko rekreativnu opremu				
So1	Stalak za skutere	3444 KO Tivat		10m2
Autokampovi				
Kp1	Autokamp	387/1 i 387/2 KO Lepetane		852m2
Kp2	Autokamp	391, 392 i 288 KO Lepetane		2050m2
Objekti za ugostiteljstvo, trgovinu i usluge				
U1	Objekat za trgovinu	268/1 KO Radovići		41m2
U2	Ugostiteljski objekat	268/1 KO Radovići		41m2
U3	Objekat za turističke usluge	268/1 KO Radovići		19m2
U4	Objekat za trgovinu	4671 KO Tivat		33m2

GRAFIČKI PRILOZI



**PRIVREMENI OBJEKTI NA
ZEMLJIŠTU KOJIM
RSPOLAŽE OPŠTINA**



Pregledna karta položaja privremenih objekata na zemljištu kojim raspolaže opština Tivat.

Prikaz 1

Prikaz 2

Prikaz 3

Prikaz 4

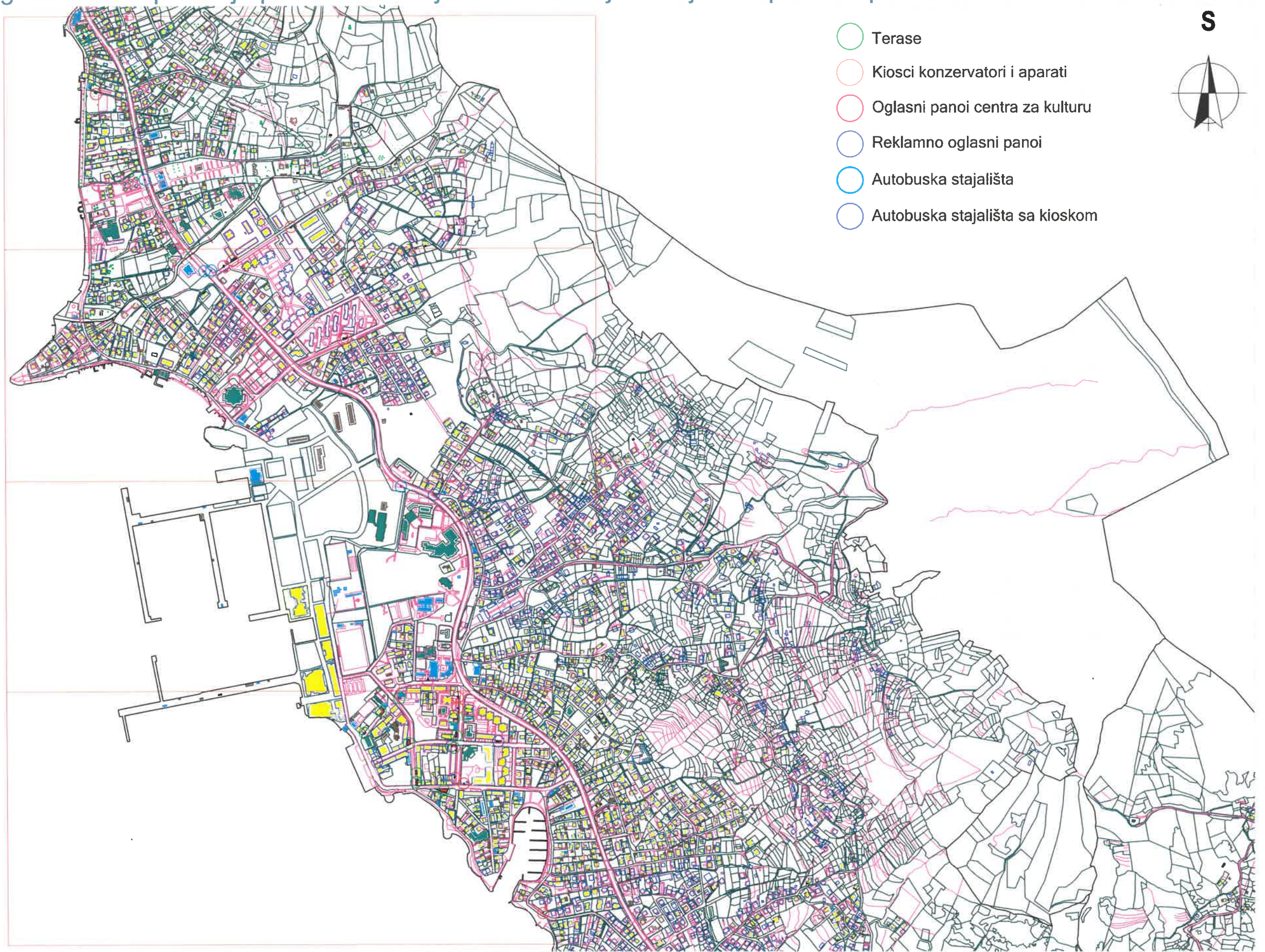

Prikaz 1

S



Terasa ispred caffe bara "Giardino"
kat. parc. br.507/2 i 506 ko. Donja Lastva.

Dva uslužna aparata i konzervator
u Donjoj Lastvi.
kat. parc. 554/1

Kiosk sa autobuskim stajalištem
u Donjoj Lastvi.
kat. parc. 731/3 i 478/2

Katastarska podloga



Autobusko stajalište S6
kat. parc. 731/3
ko. Donja Lastva

Kiosk i konzervator u Bokeljskoj ulici.
kat. parc. 293/1 ko. Tivat

Prikaz 2

S



Prikaz 3

S



S9
kat. parc.
4892/1
ko. Tivat

Kiosk sa autobuskim stajalištem u
Tivtu kod srednje škole.
kat. parc. 4892/1

Katastarska podloga



Oglasni pano
kat. parc. 2236



Prikaz 4

Katastarska podloga

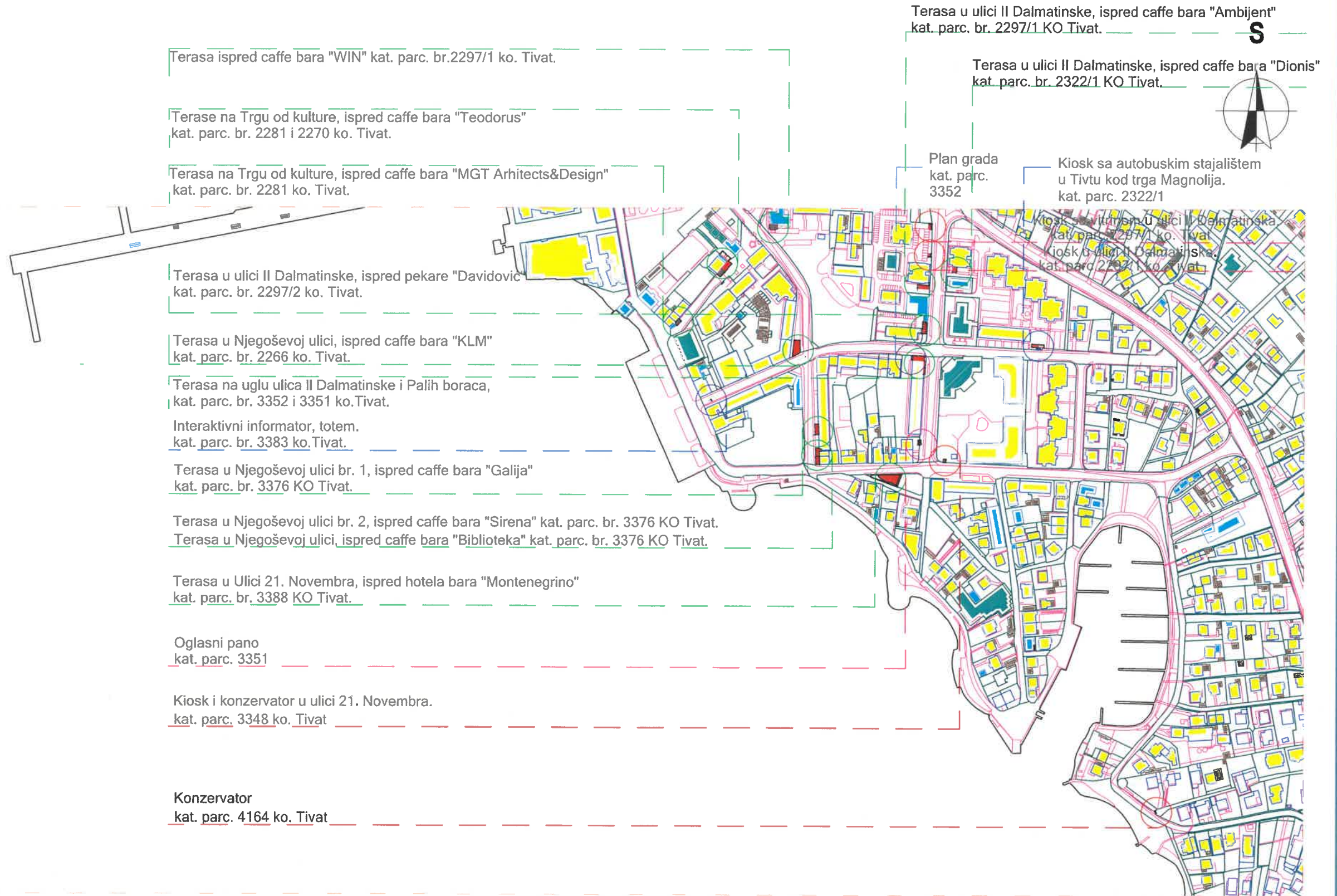

Terase na Trgu od kulture, ispred caffe bara "Teodorus" kat. parc. br. 2281 i 2270 KO Tivat.

Katastarska podloga

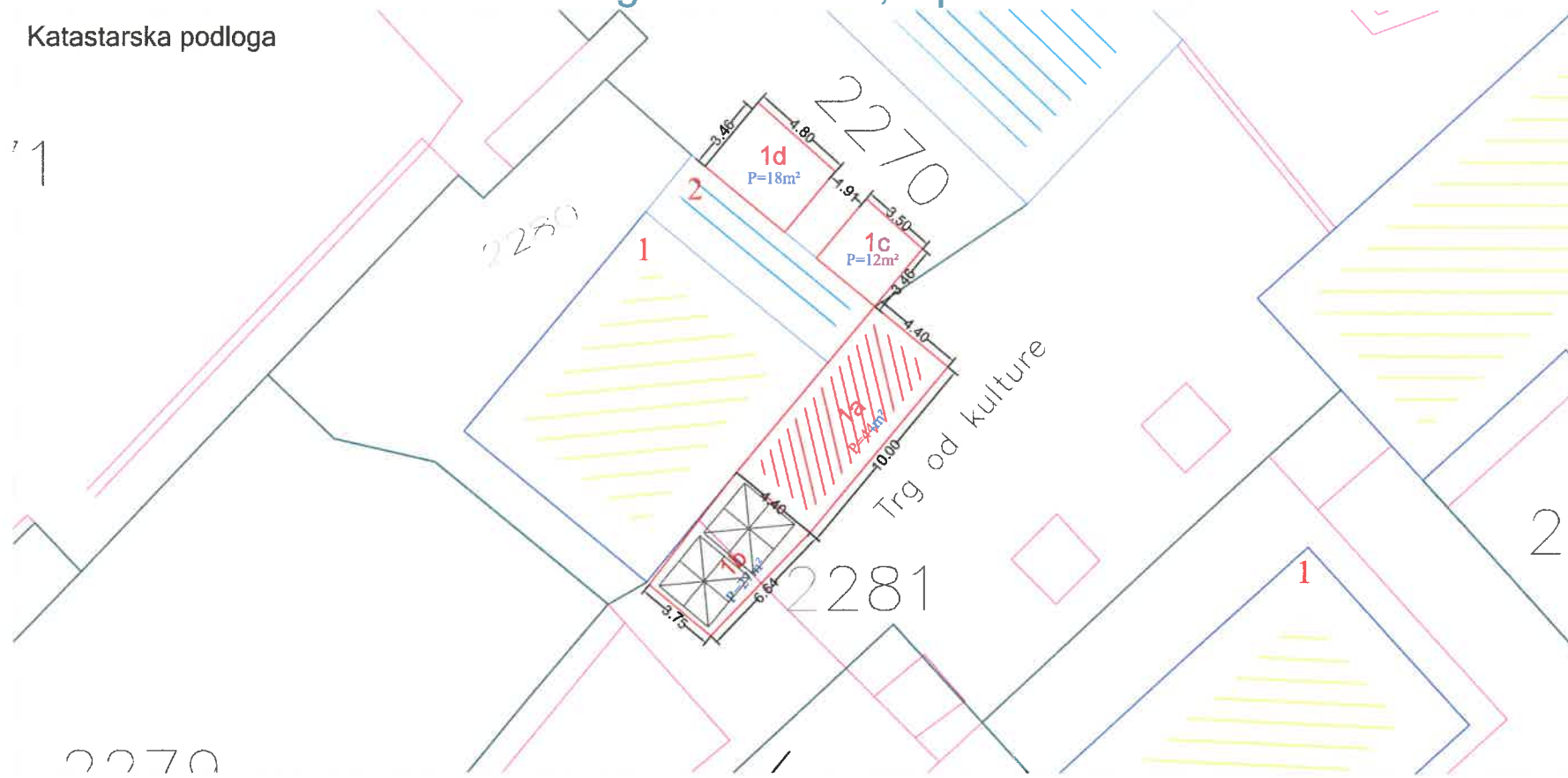

Tabelarni prikaz

Redni broj	Tip objekta	Kat. parcela br.	Površina
1a.	Terasa	2281 ko. Tivat	44 m ²
1b.	Terasa	2281 ko. Tivat	27 m ²
1c.	Terasa	2270 ko. Tivat	12 m ²
1d.	Terasa	2270 ko. Tivat	18 m ²



Osnova terase

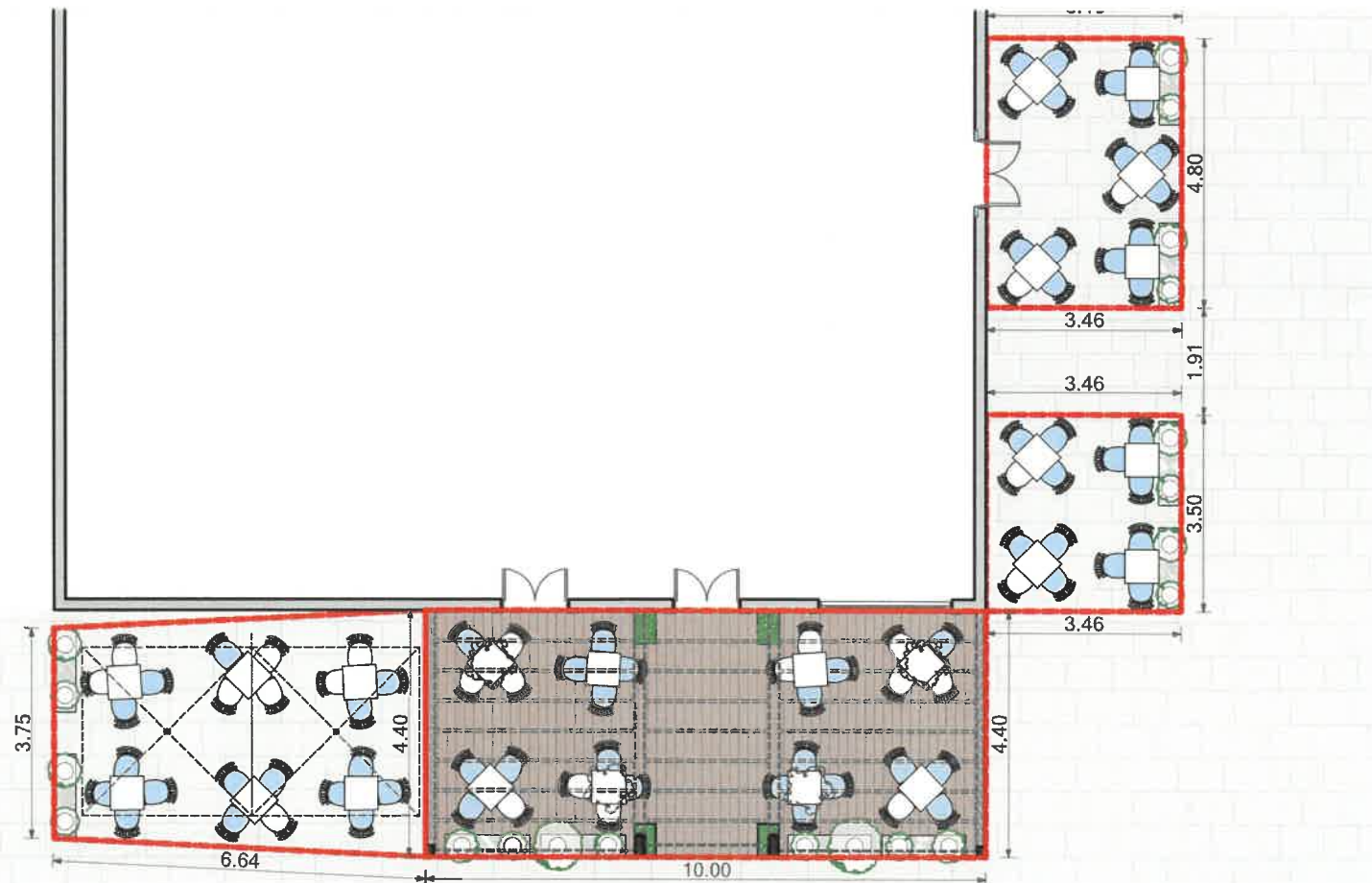

Terasa u Njegoševoj ulici, ispred caffe bara "KLM" kat. parc. br. 2266 KO Tivat.



Tabelarni prikaz

Redni broj	Tip objekta	Kat. parcela br.	Površina
2.	Terasa	2266 ko. Tivat	80 m ²



3D Prikaz planirano stanje

slika 1

Osnova terase

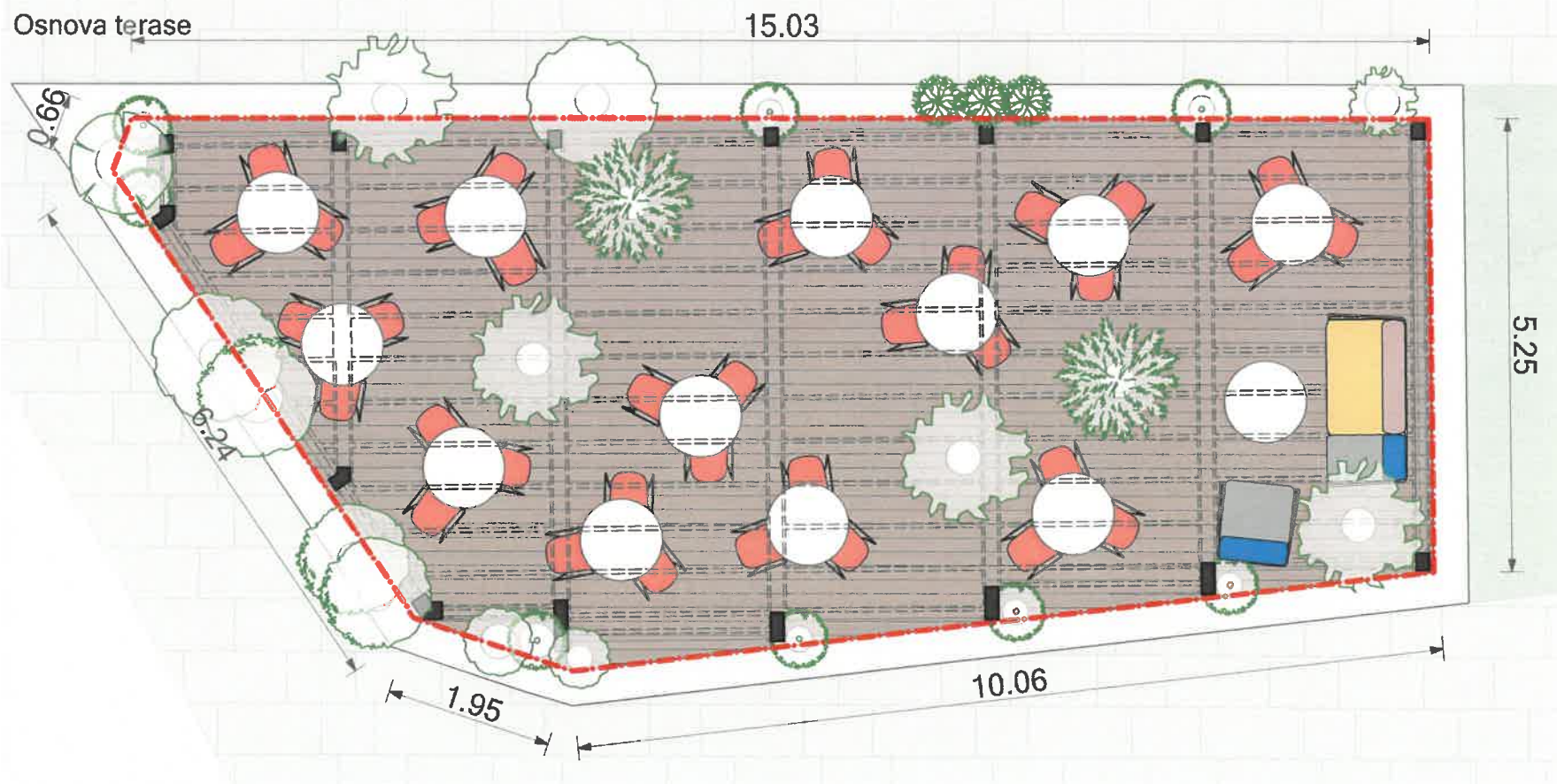

Postojeće stanje

slika 2

Terasa u Njegoševoj ulici br. 1, ispred caffe bara "Galija" kat. parc. br. 3376 KO Tivat.

Katastarska podloga

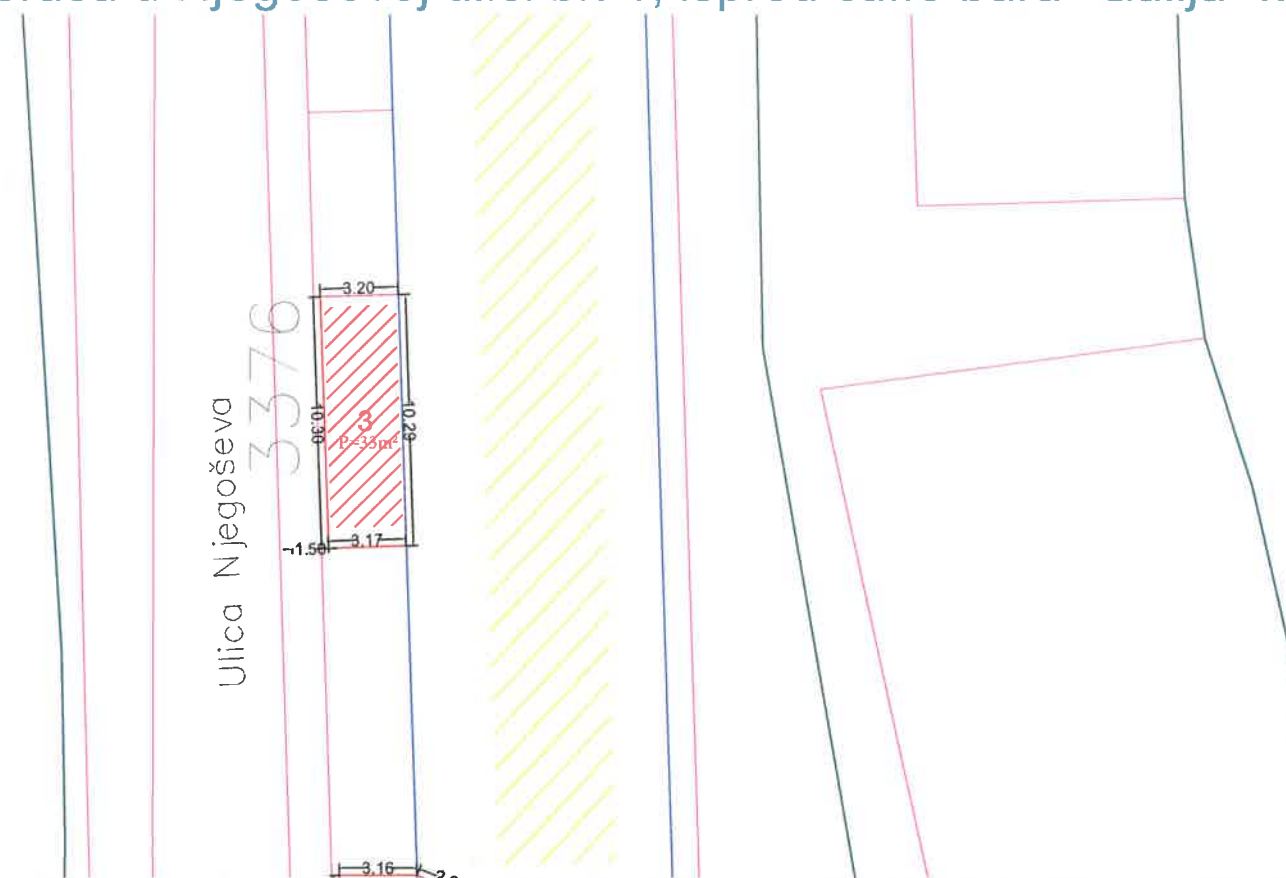

Tabelarni prikaz

Redni broj	Tip objekta	Kat. parcela br.	Površina
3.	Terasa	3376 ko. Tivat	33 m ²



3D Prikaz, planirano stanje

slika 1.

Osnova terase

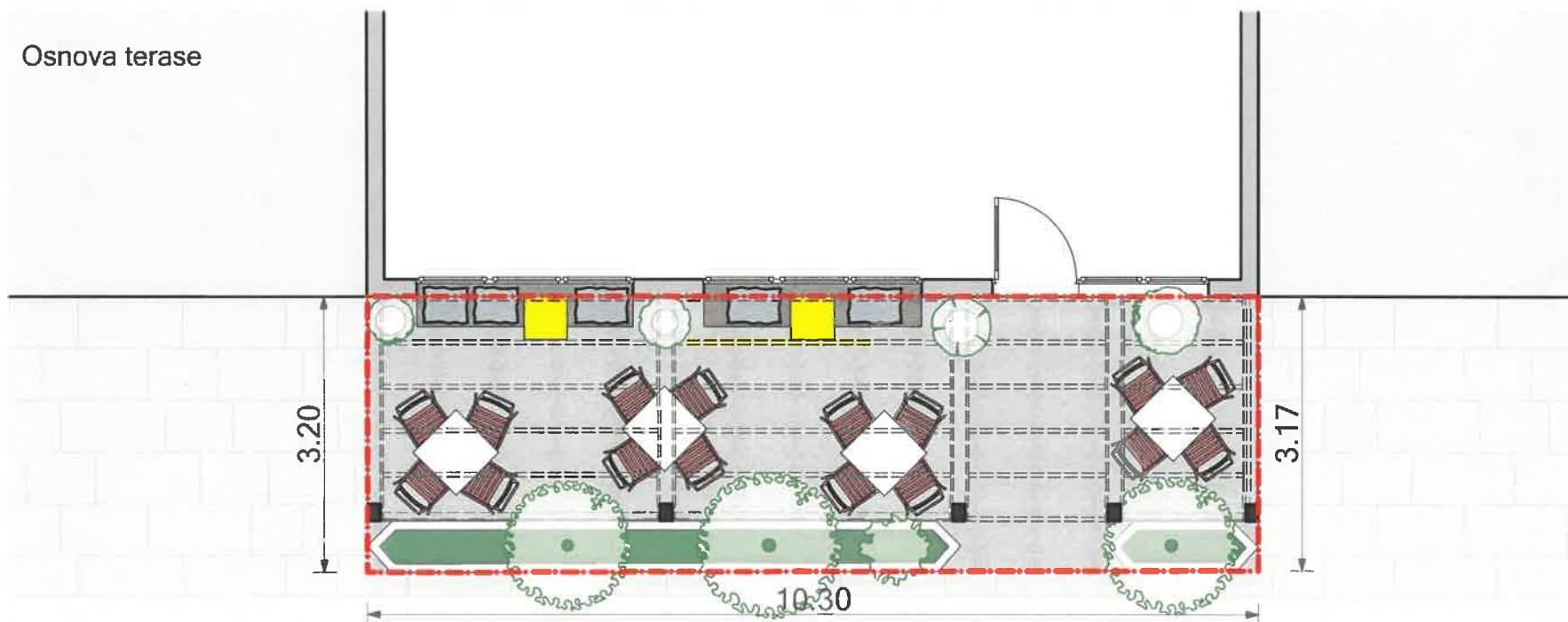

Postojeće stanje

slika 2.

Terasa u Njegoševoj ulici br. 2, ispred caffe bara "Sirena" kat. parc. br. 3376 KO Tivat.
 Terasa u Njegoševoj ulici, ispred caffe bara "Biblioteka" kat. parc. br. 3376 KO Tivat.

Katastarska podloga

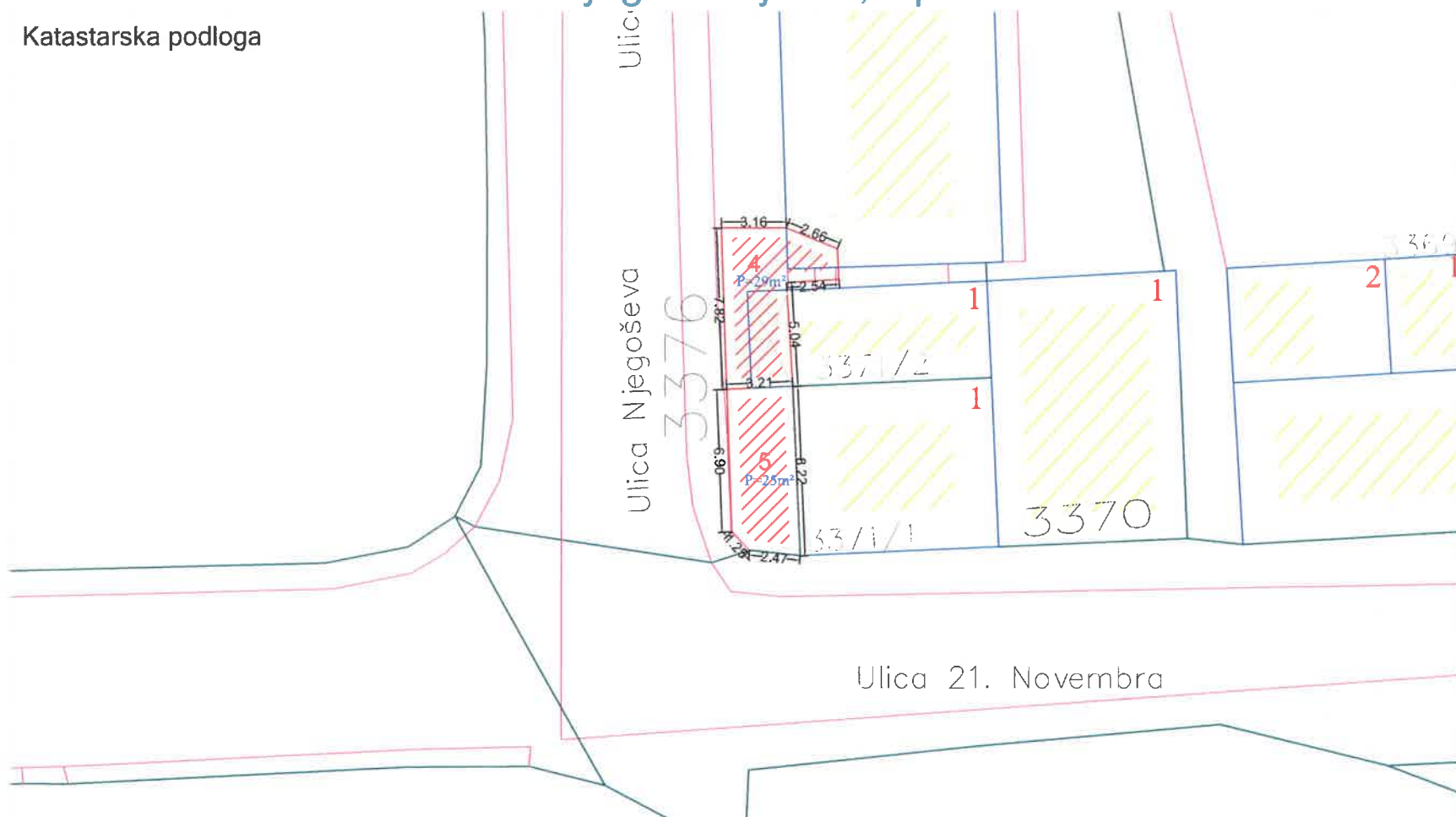

Tabelarni prikaz

Redni broj	Tip objekta	Kat. parcela br.	Površina
4. / 5.	Terasa , Terasa	3376 , 3376 ko. Tivat	29 m ² / 25 m ²



Osnova terase

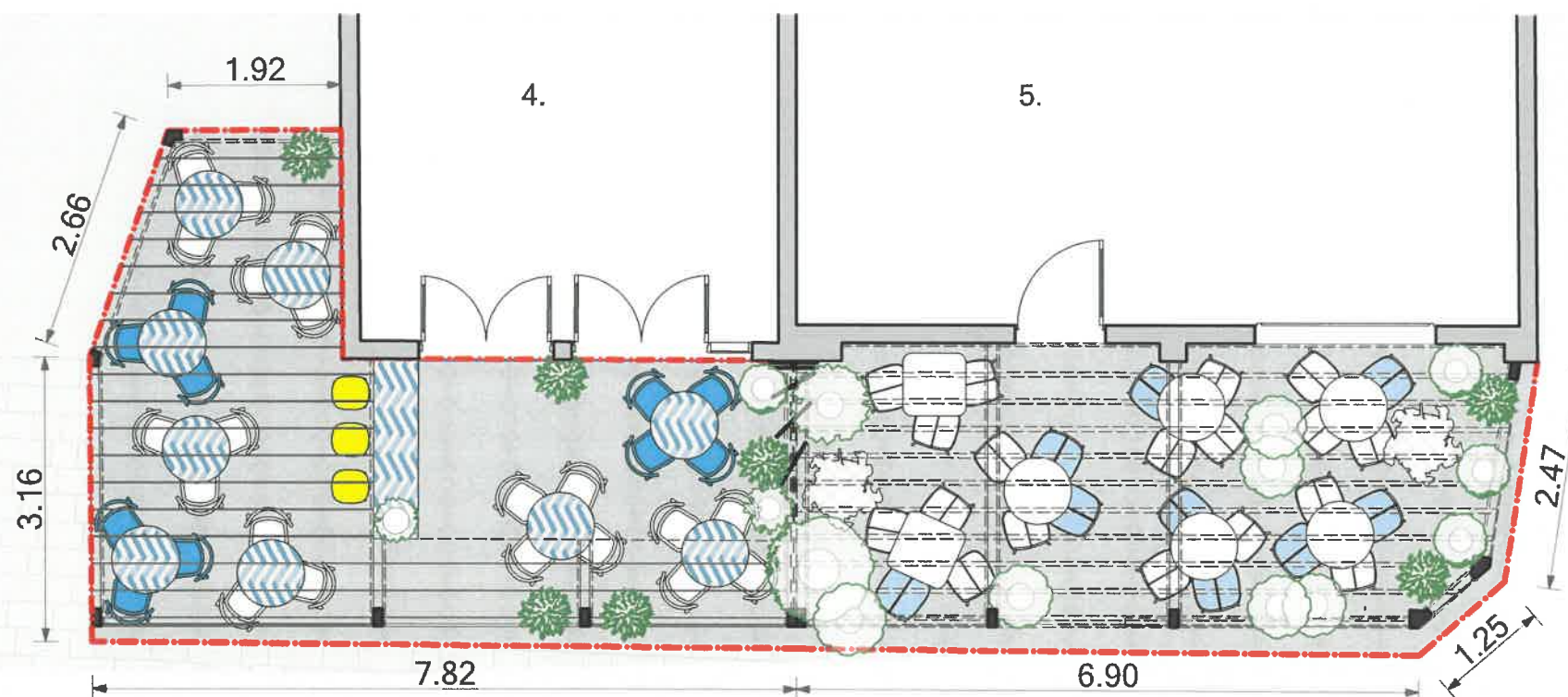

Terasa u ulici II Dalmatinske, ispred caffe bara "Dionis" kat. parc. br. 2322/1 KO Tivat.

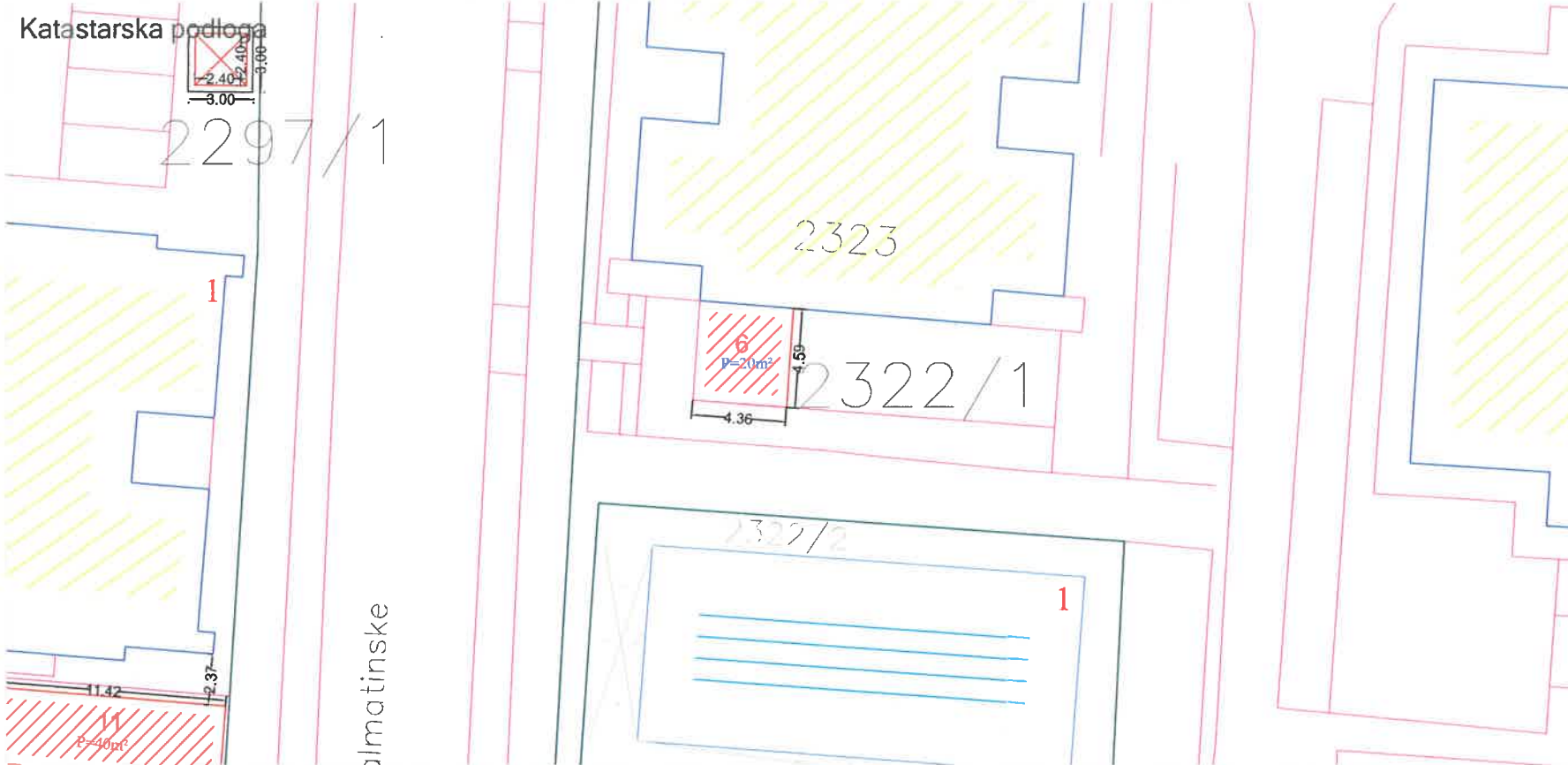

Tabelarni prikaz

Redni broj	Tip objekta	Kat. parcela br.	Površina
6.	Terasa	2322/1 ko. Tivat	20 m ²



Osnova terase

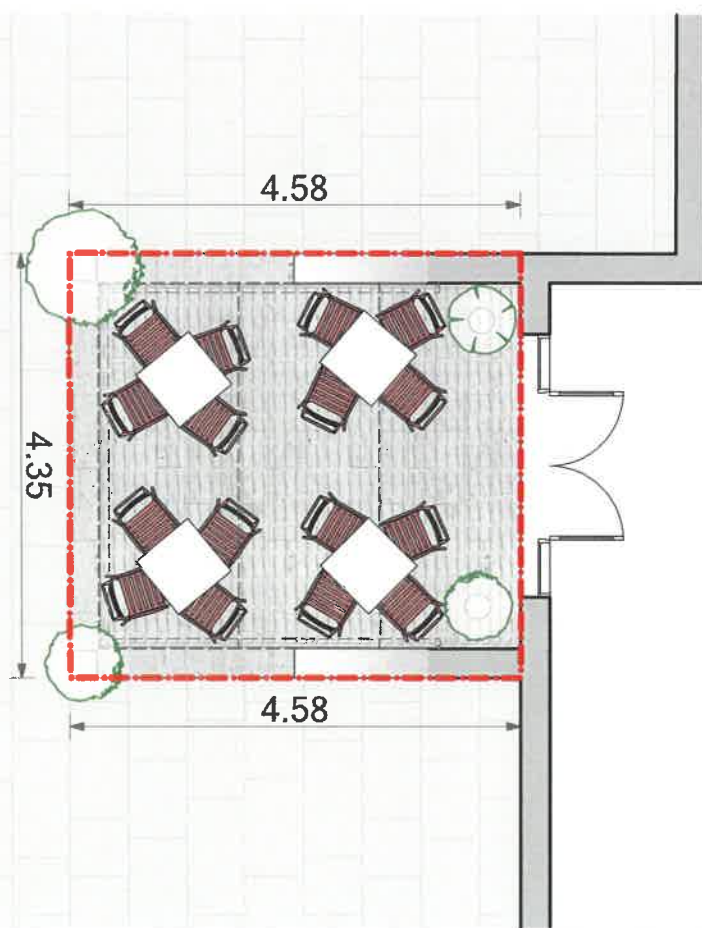

Terasa u ulici II Dalmatinske, ispred pekare "Davidović" kat. parc. br. 2297/2 KO Tivat.



Tabelarni prikaz

Redni broj	Tip objekta	Kat. parcela br.	Površina
7.	Terasa	2297/2 ko. Tivat	46 m ²

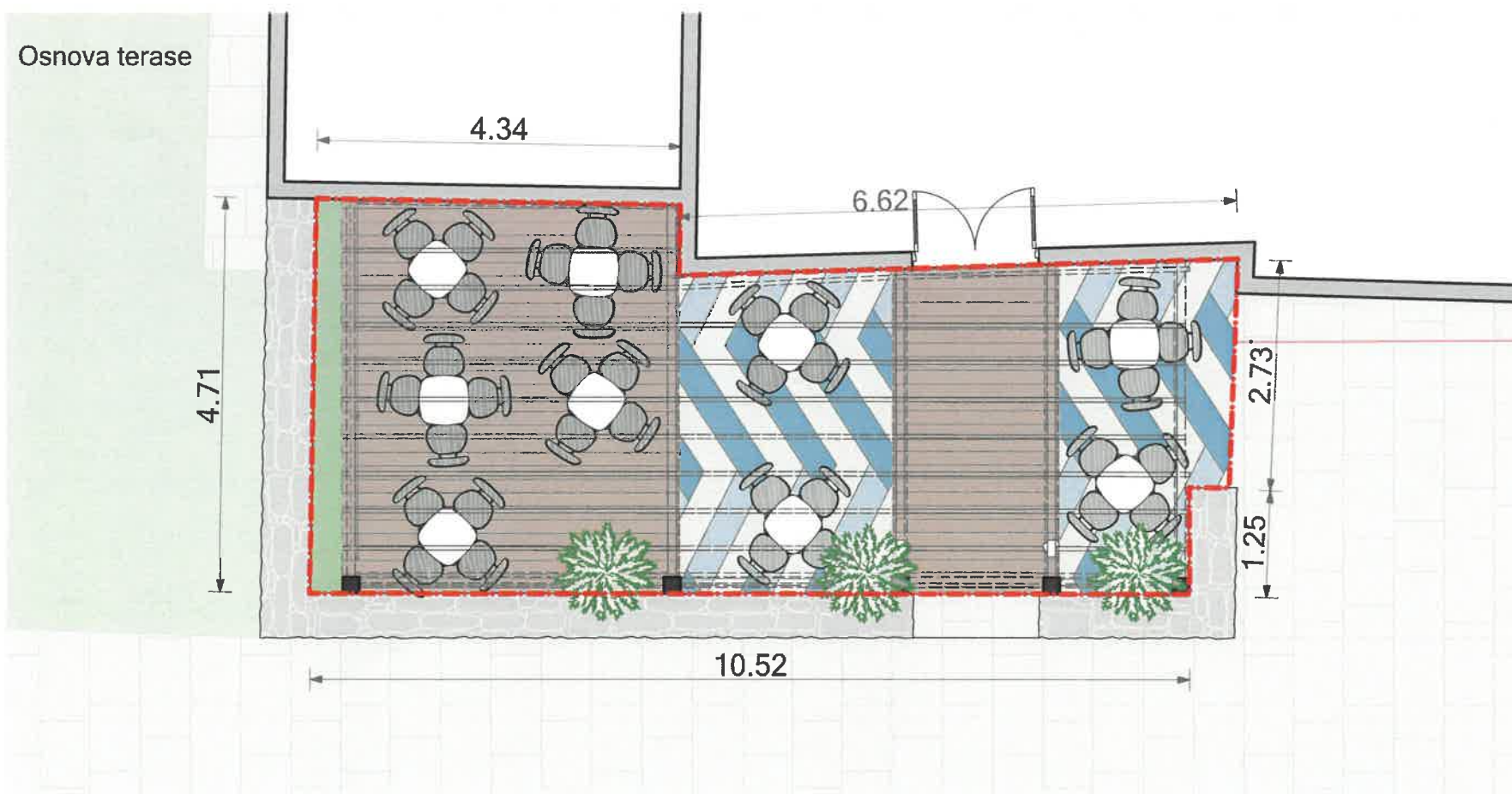

Terasa u ulici 21. Novembra, ispred hotela "Montenegrino" kat. parc. br. 3388 KO Tivat.

Katastarska podloga

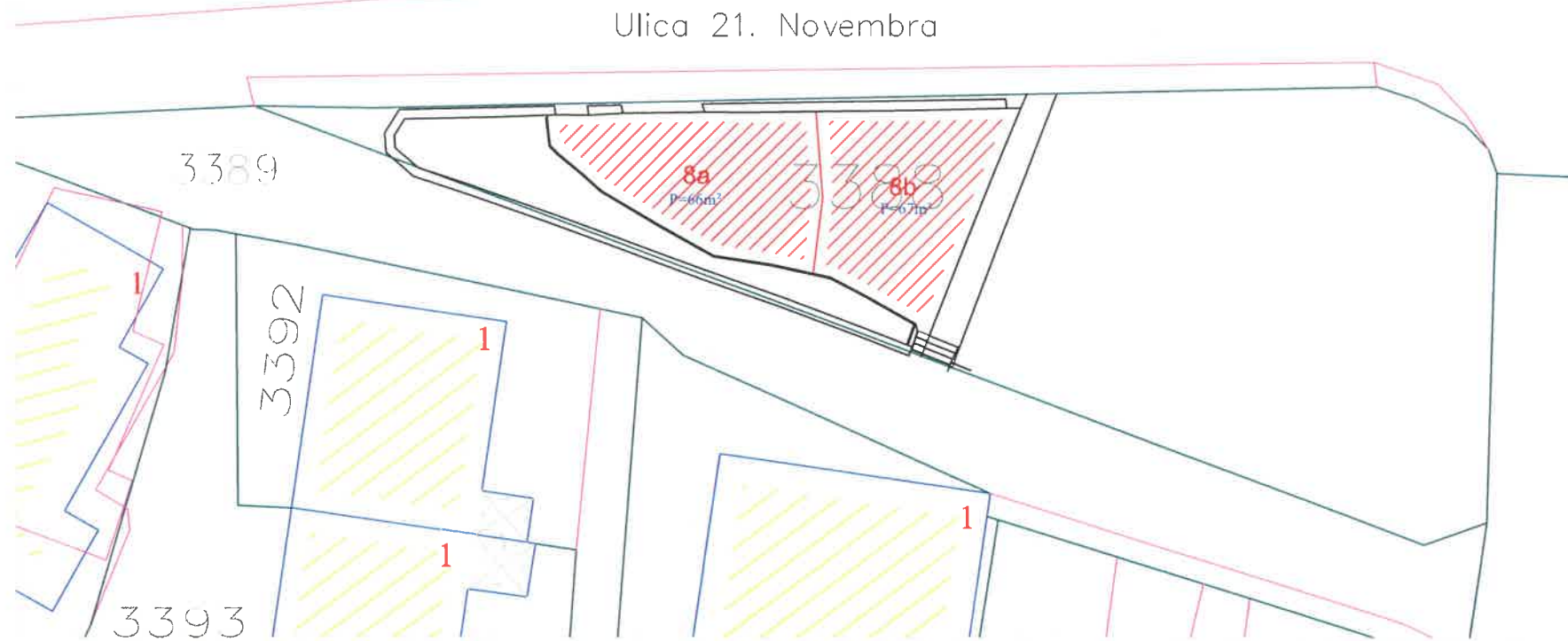

Tabelarni prikaz

Redni broj	Tip objekta	Kat. parcela br.	Površina
8a.	Terasa	3388 ko. Tivat	66 m ²
8b.	Terasa	3388 ko. Tivat	67 m ²



Osnova terase

Ulica 21. Novembra

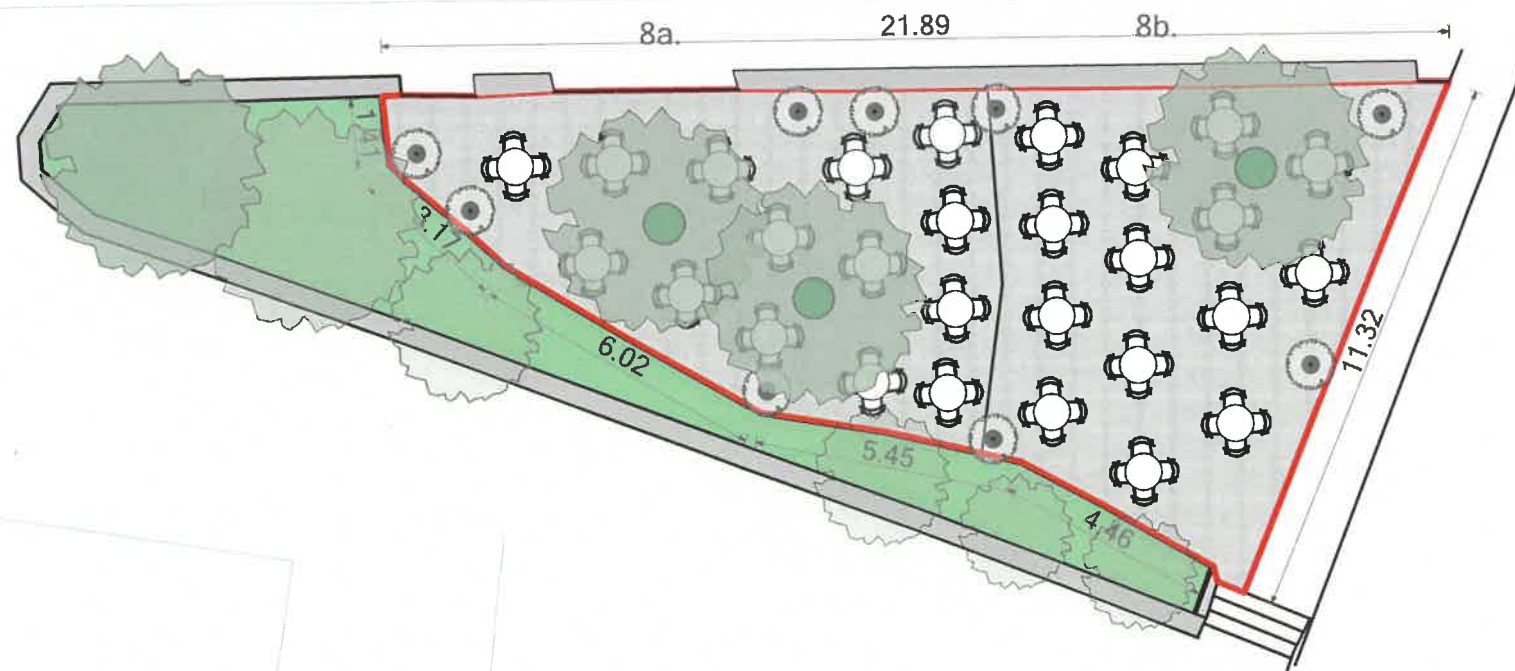

Terasa na uglu ulica II Dalmatinske i Palih boraca, kat. parc. br. 3352 i 3351 KO Tivat.

Katastarska podloga

Ulica Palih boraca

3383

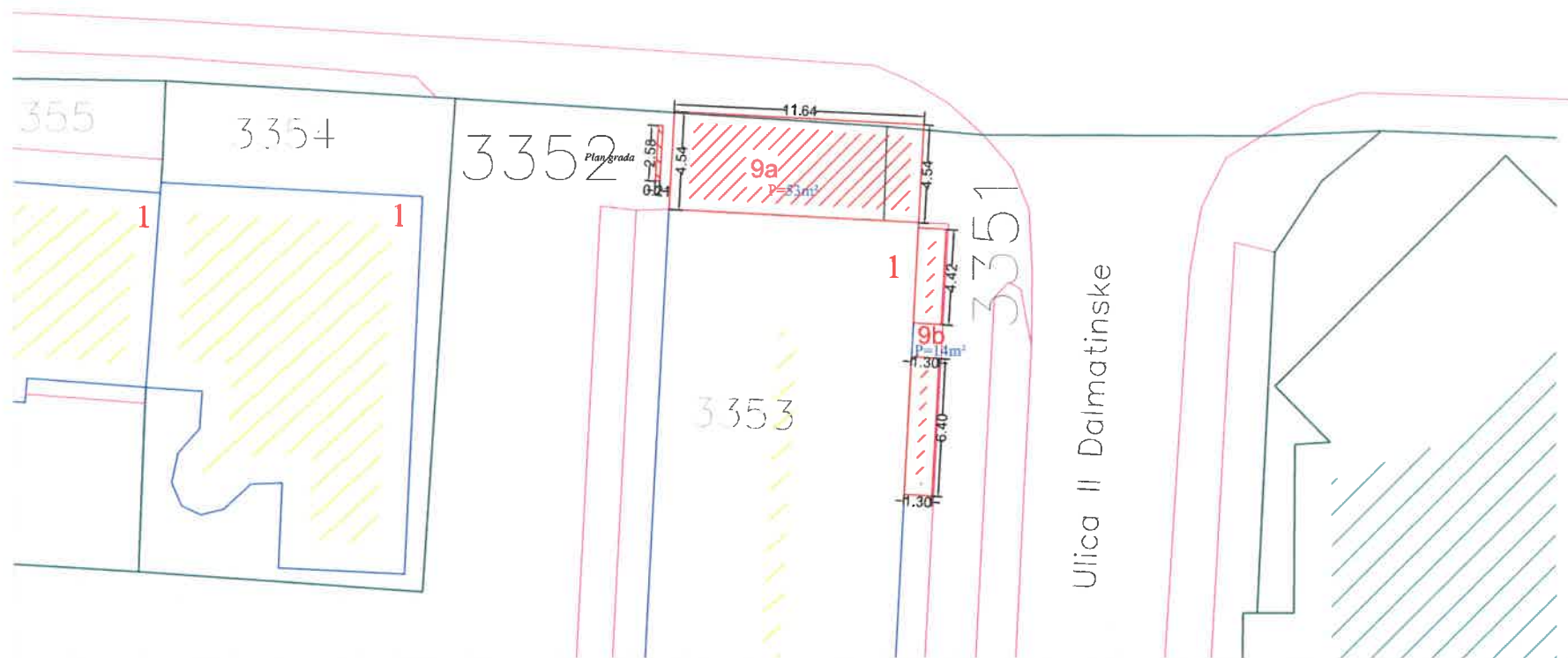

Tabelarni prikaz

Redni broj	Tip objekta	Kat. parcela br.	Površina
9a.	Terasa	3352 ko. Tivat	53 m ²
9b.	Terasa	3351 ko. Tivat	14 m ²

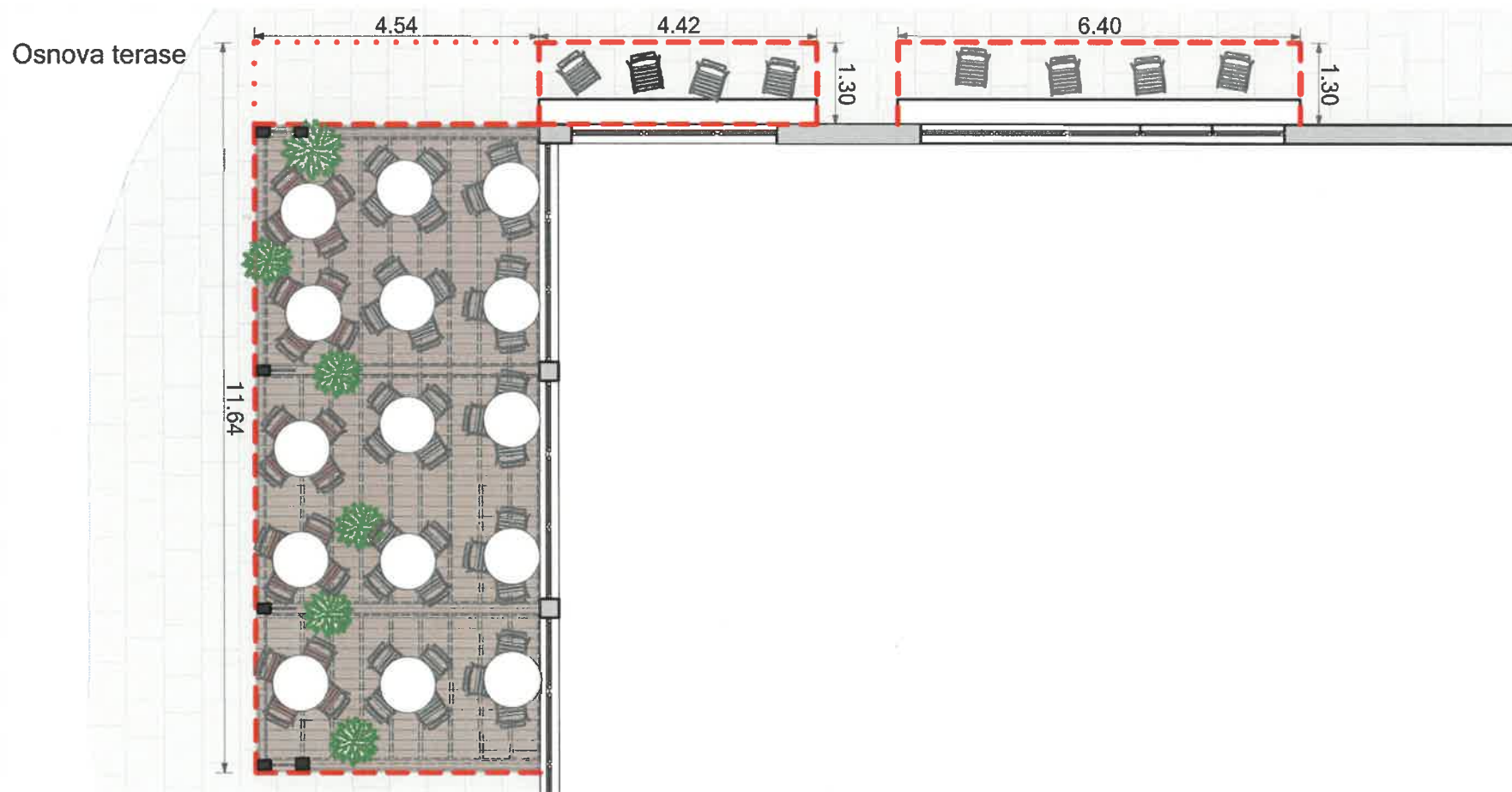

Terasa na Trgu od kulture, ispred caffe bara "MGT Architects&Design" kat. parc. br. 2281 KO Tivat.

Kstastarska podloga

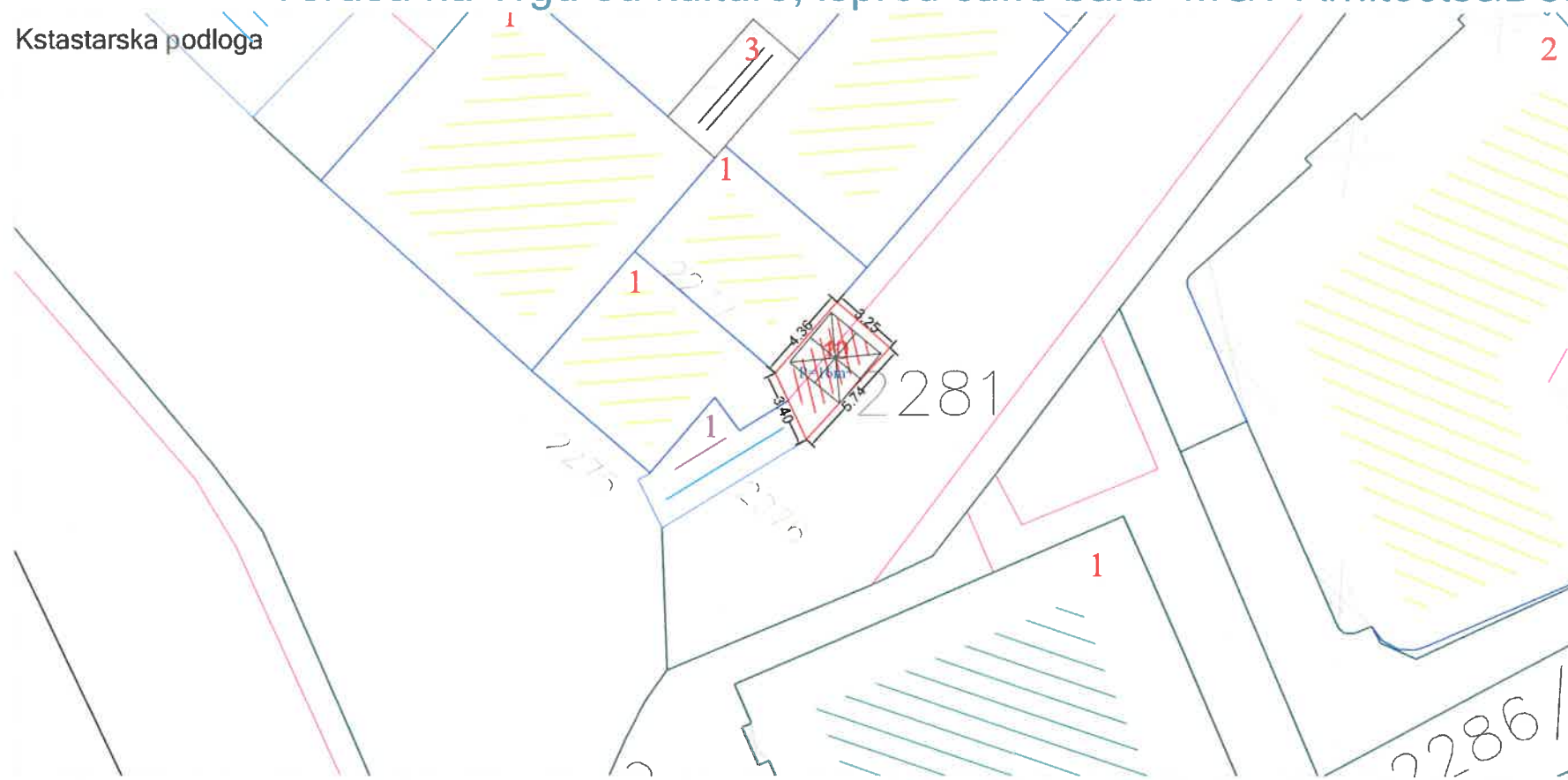

Tabelarni prikaz

Redni broj	Tip objekta	Kat. parcela br.	Površina
10.	Terasa	2281 ko. Tivat	16 m ²



3D Prikaz, planirano stanje

slika 1

Osnova terase

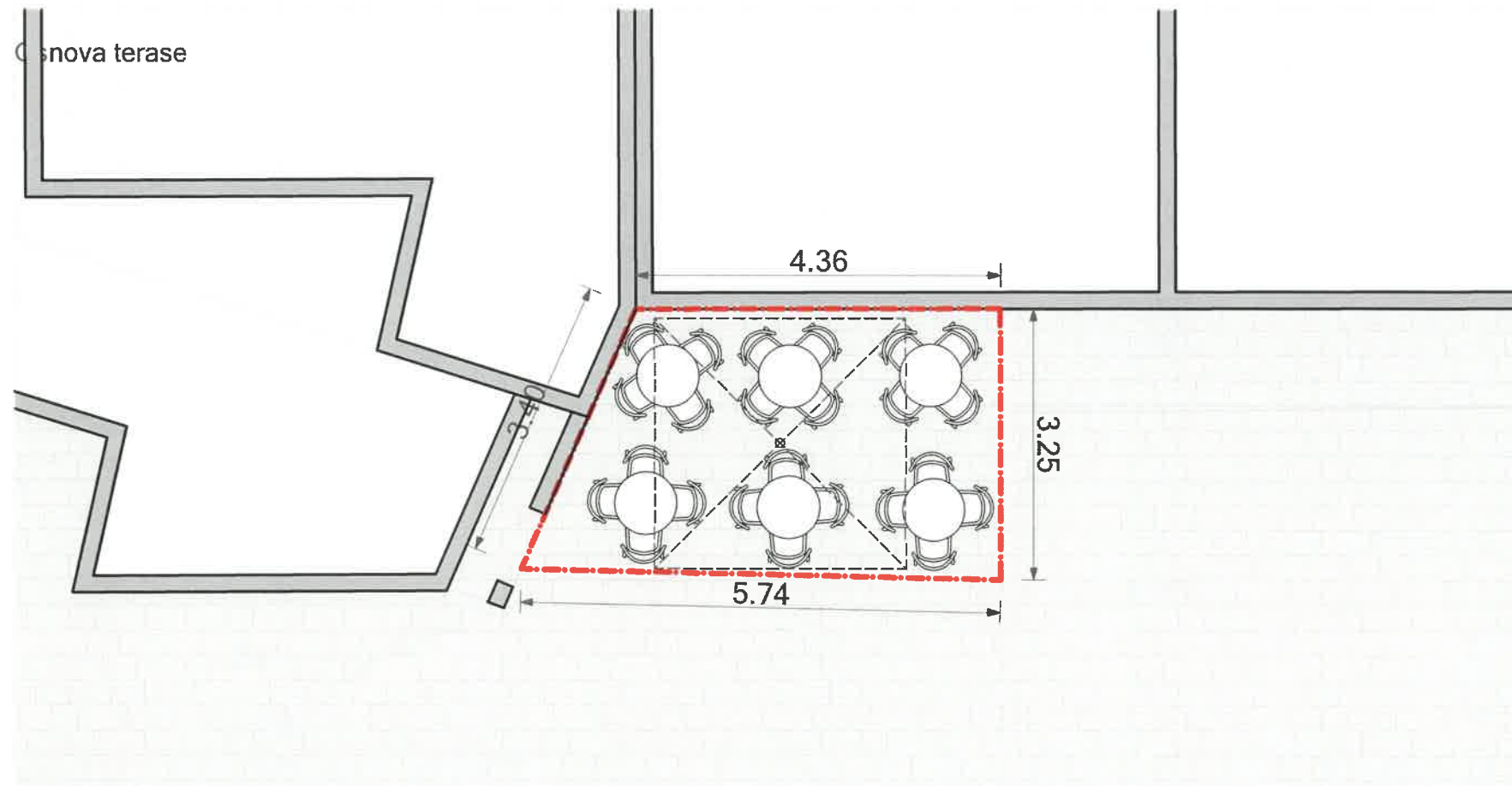

Postojeće stanje

slika 2

Terasa u ulici II Dalmatinske, ispred caffe bara "Ambijent" kat. parc. br. 2297/1 KO Tivat.

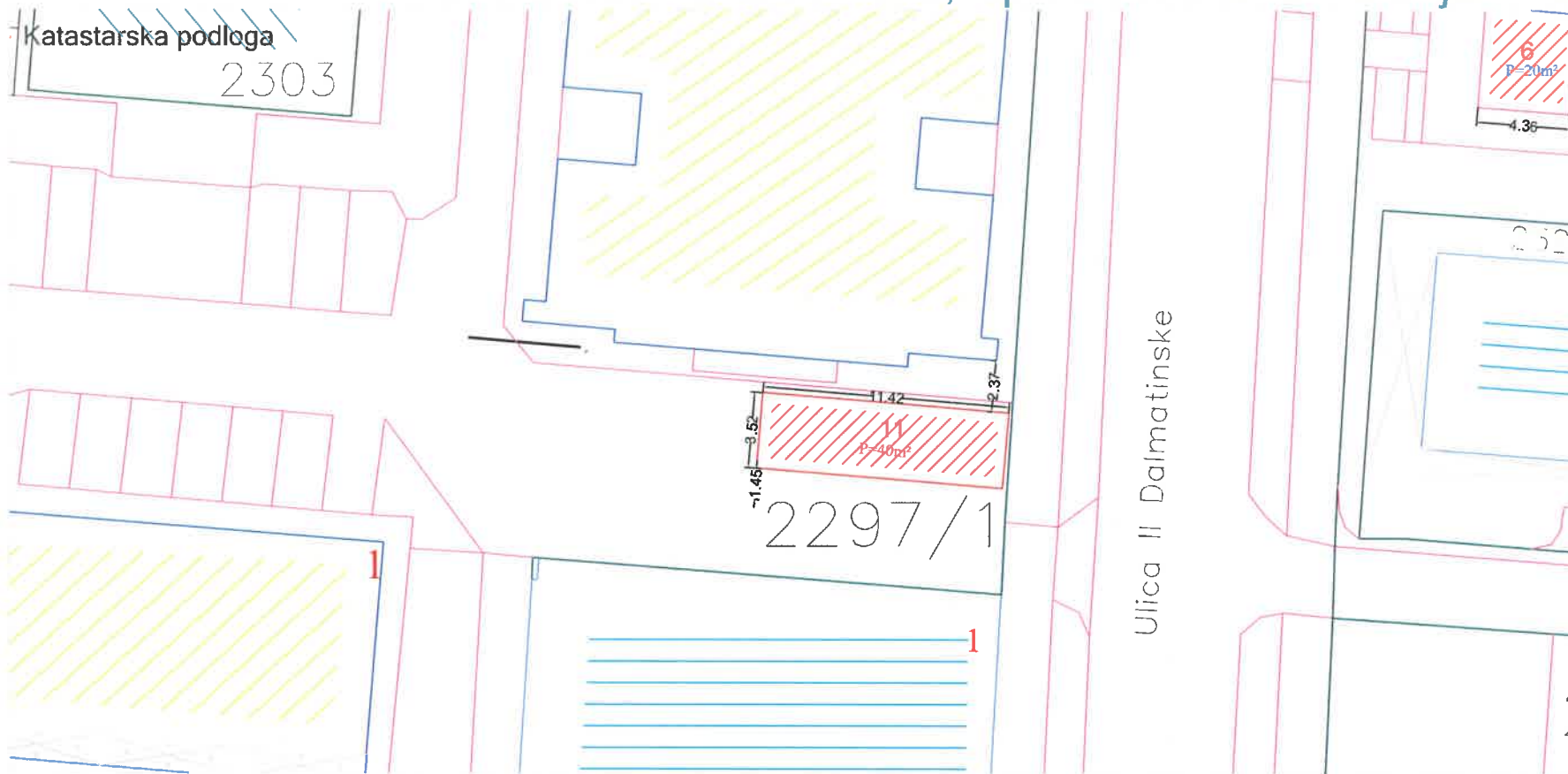

Tabelarni prikaz

Redni broj	Tip objekta	Kat. parcela br.	Površina
11.	Terasa	2297/1 ko. Tivat	40 m ²



Osnova terase

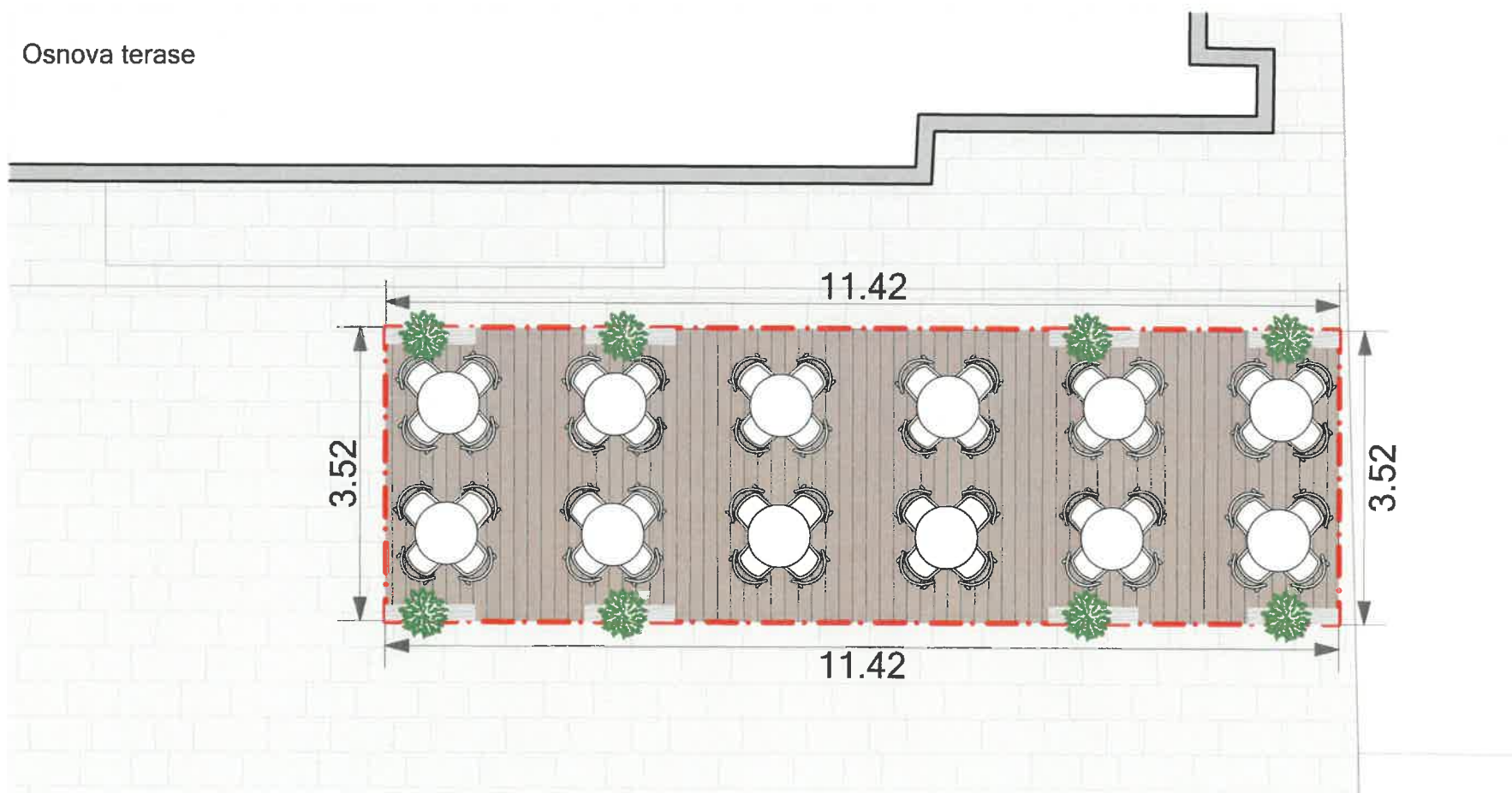

Terasa ispred caffe bara "Giardino" kat. parc. br.507/2 i 506 KO Donja Lastva.

Kstastarska podloga

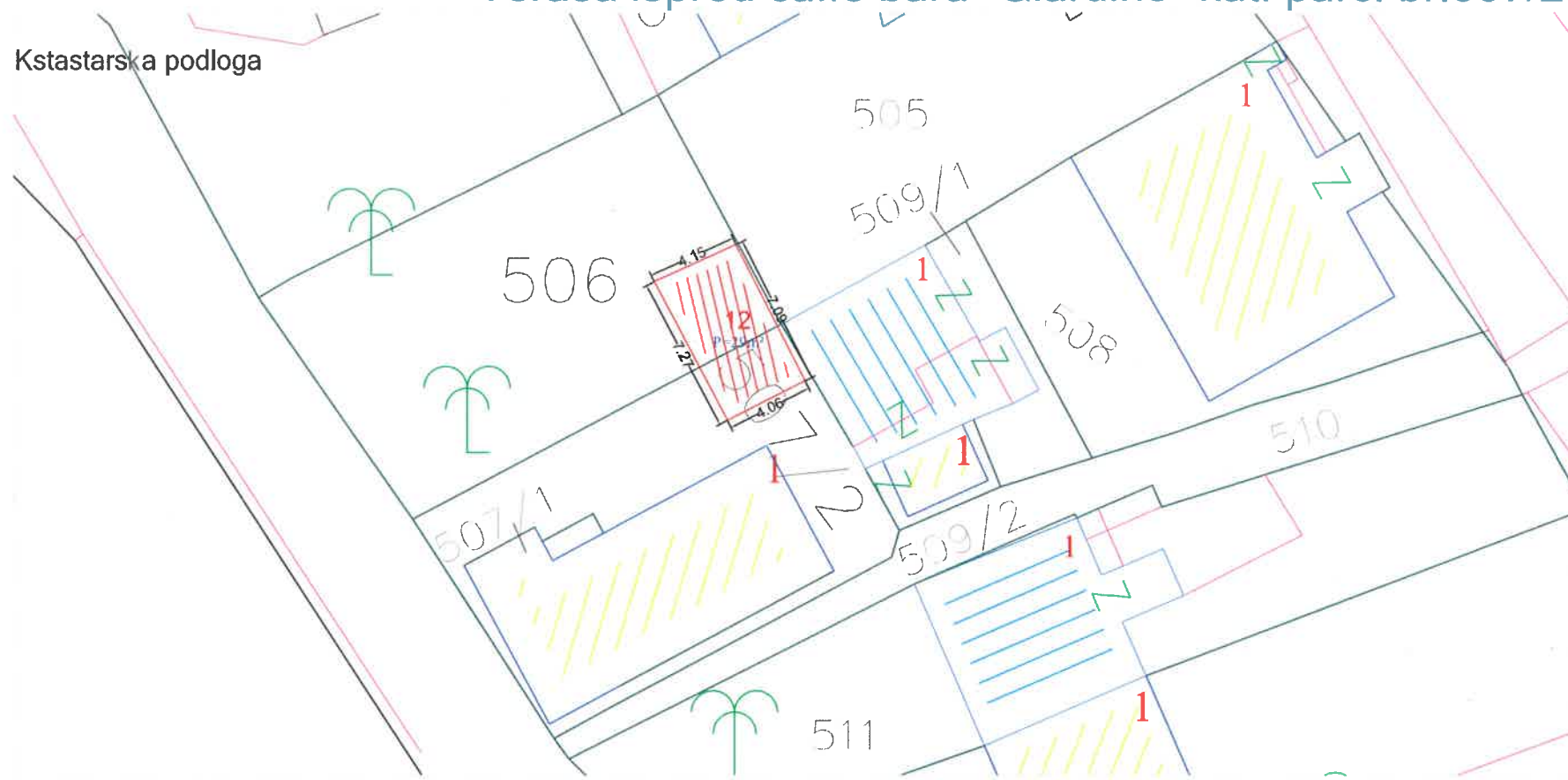

Tabelarni prikaz

Redni broj	Tip objekta	Kat. parcela br.	Površina
12.	Terasa	507/2 i 506 ko. Donja Lastva	29 m ²



3D Prikaz, planirano stanje

slika 1.

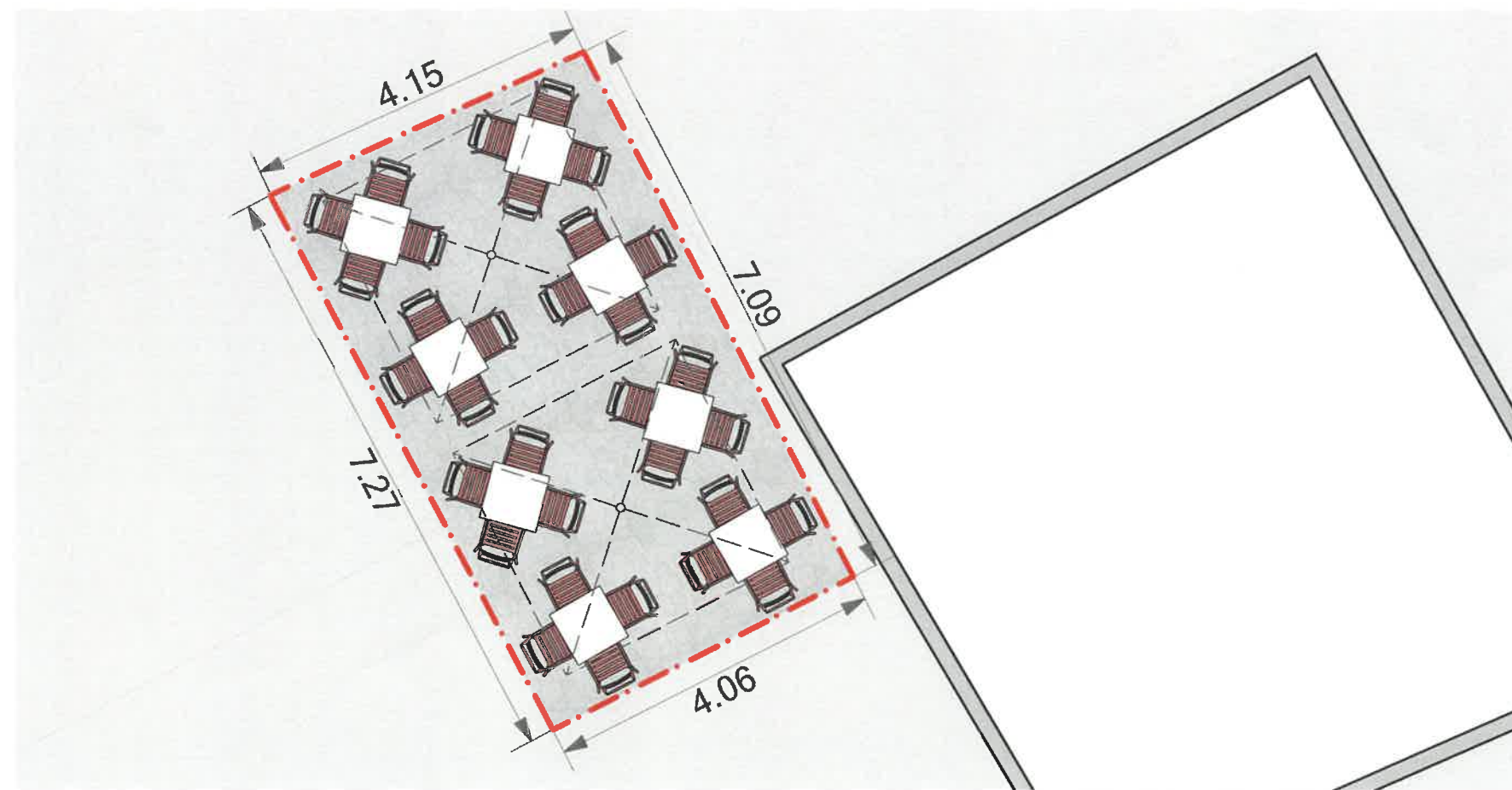

Postojeće stanje

slika 2.

Terasa ispred caffe bara "WIN" kat. parc. br.2297/1 KO Tivat.

Katastarska podloga



Tabelarni prikaz

Redni broj	Tip objekta	Kat. parcela br.	Površina
13.	Terasa	2297/1 ko. Tivat	30 m ²



3D Prikaz planirano stanje

slika 1.

Osnova terase

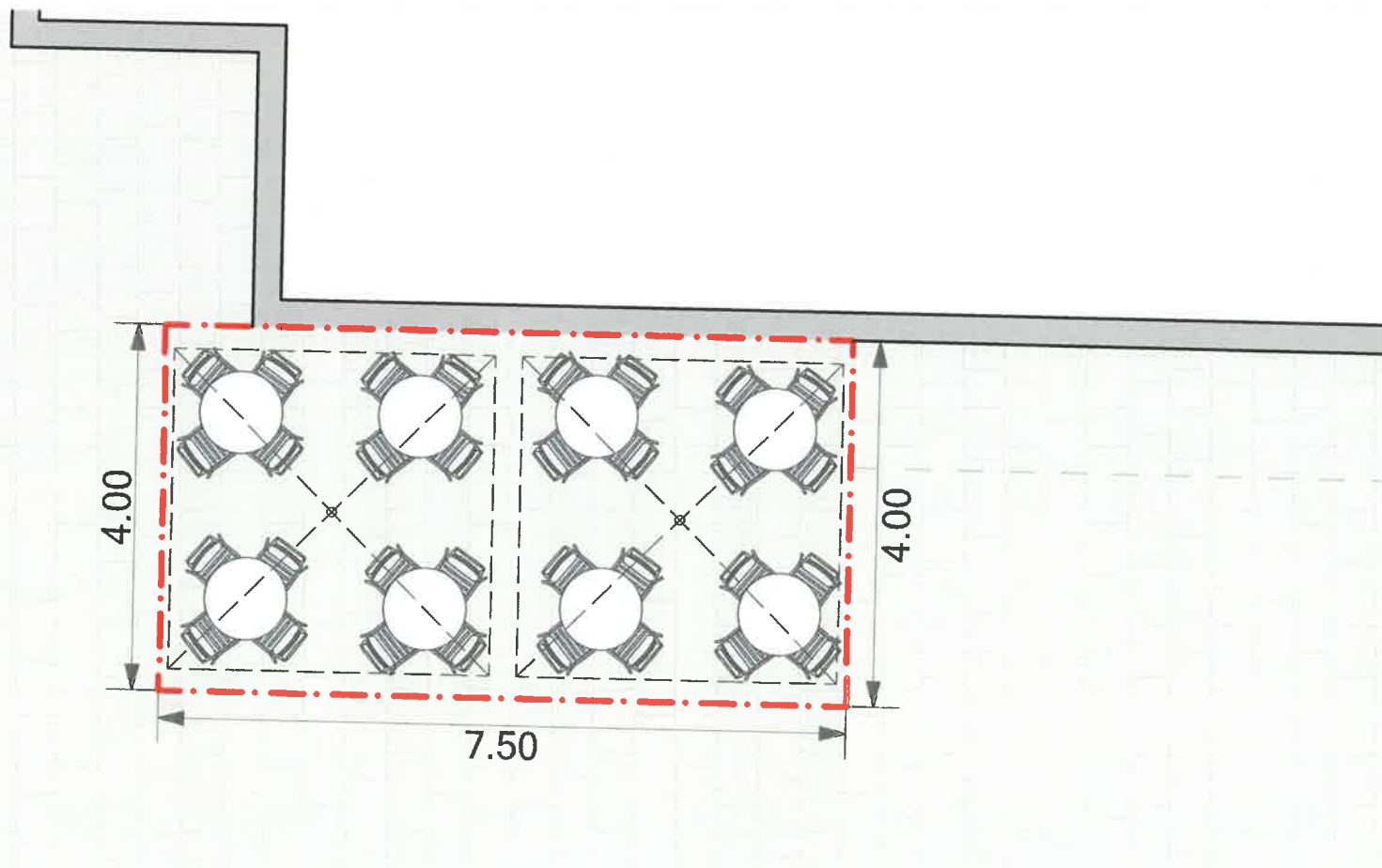

Postojeće stanje

slika 2.

Predlog mobilijara

1.



Sto
"Nobis table
600 x 600 H720"
Offecct ili sličan

4.



Stolica
"My Chair"
Stolab ili sličn

2.



Dvosjed - Ljuljaška
"Wabi"
Paola Lenti ili sličan

5.



Fotelja
"Nido"
Paola Lenti ili slična

3.



Sto
"Mill - table"
Karl Andersson & Soner
ili sličan



Predlog mobilijara

1.



Stolica
"Straw" - Bla Station
ili slična

2.



Sto
"Ezy Ø900 H720, table"
Offecct ili sličan

3.



Fotelja
"Ezywood, easychair"
Offecct ili sličan

Predlog mobilijara

1.



Sto
"Kaffe Table Round"
Bla Station ili sličan

2.



Stolica
"Bop Chair"
Offecct ili slična

3.



Sto
"Ezy 700x700 H900, table"
Offecct ili sličan

4.



Garnitura
"Code 27 Sofa System"
Bla Station ili slična

Predlog mobilijara

1.



Stolice
"Lilla Aland Chair"
Stolab ili slične

2.



Sto
"Cross - table"
Karl Andersson & Söner
ili sličan

3.



Luster
"Leaf Lamp Pendant 80"
Green Furniture Sweden
ili sličan

4.



Saksije

Predlog mobilijara

1.



Stolica
"Duo Wood chair"
Bla Station ili slična

5.



Sto
"Kaffe Table Square"
Bla Station ili sličan

2.



Stolica
"Duo Wood Touchdown chair"
Offecct ili slična

6.



Stolica
"Latte Chair"
Bla Station
ili slična

3.



Lampa
"Leaf Lamp Floor 130"
Green Furniture Sweden
ili slična

7.



Sto
"Straw Table" - Bla Station
ili sličan

4.



Stolica
"Shell - seating" - Karl
Andersson & Soner
ili slična

Presjek A-A TIP -1 R=1:50

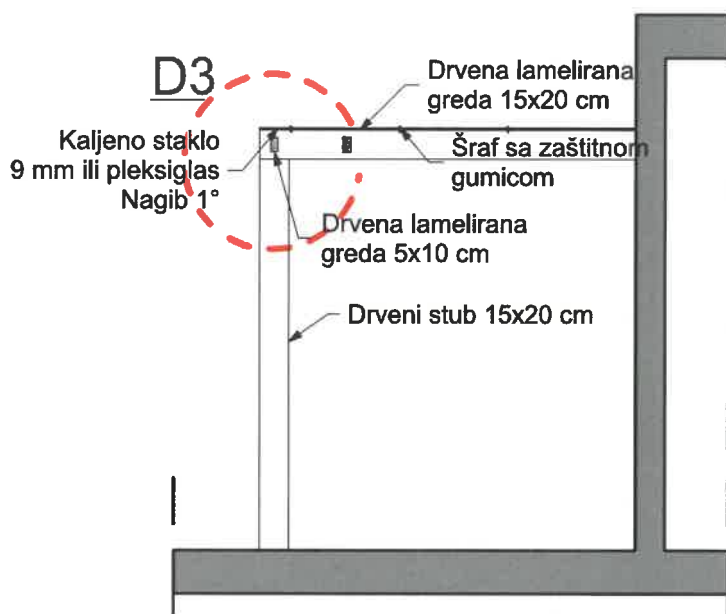

Karakterističan detalj pergole D3 R=1:10

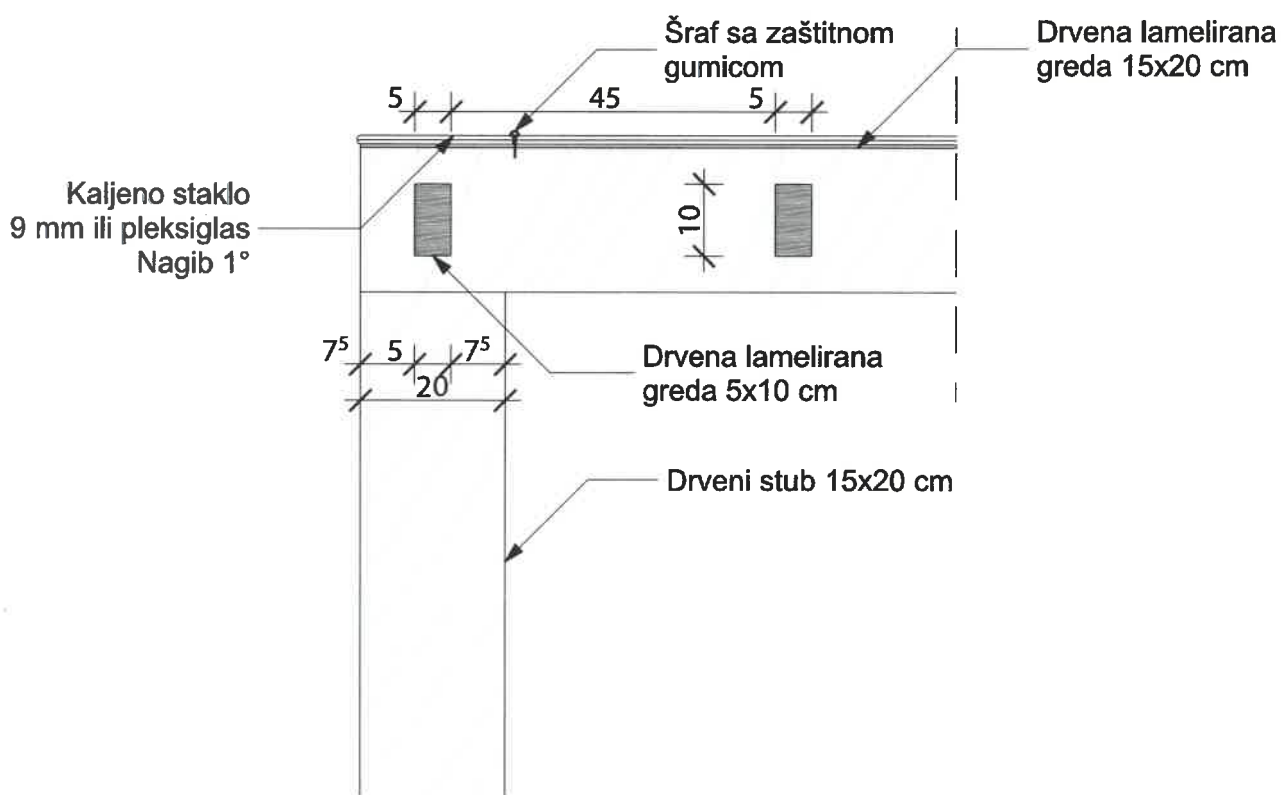

Trg Magnolije kat. parc. br.3348 KO Tivat.

Katastarska podloga

Posebne lokacije
Lokacija 1

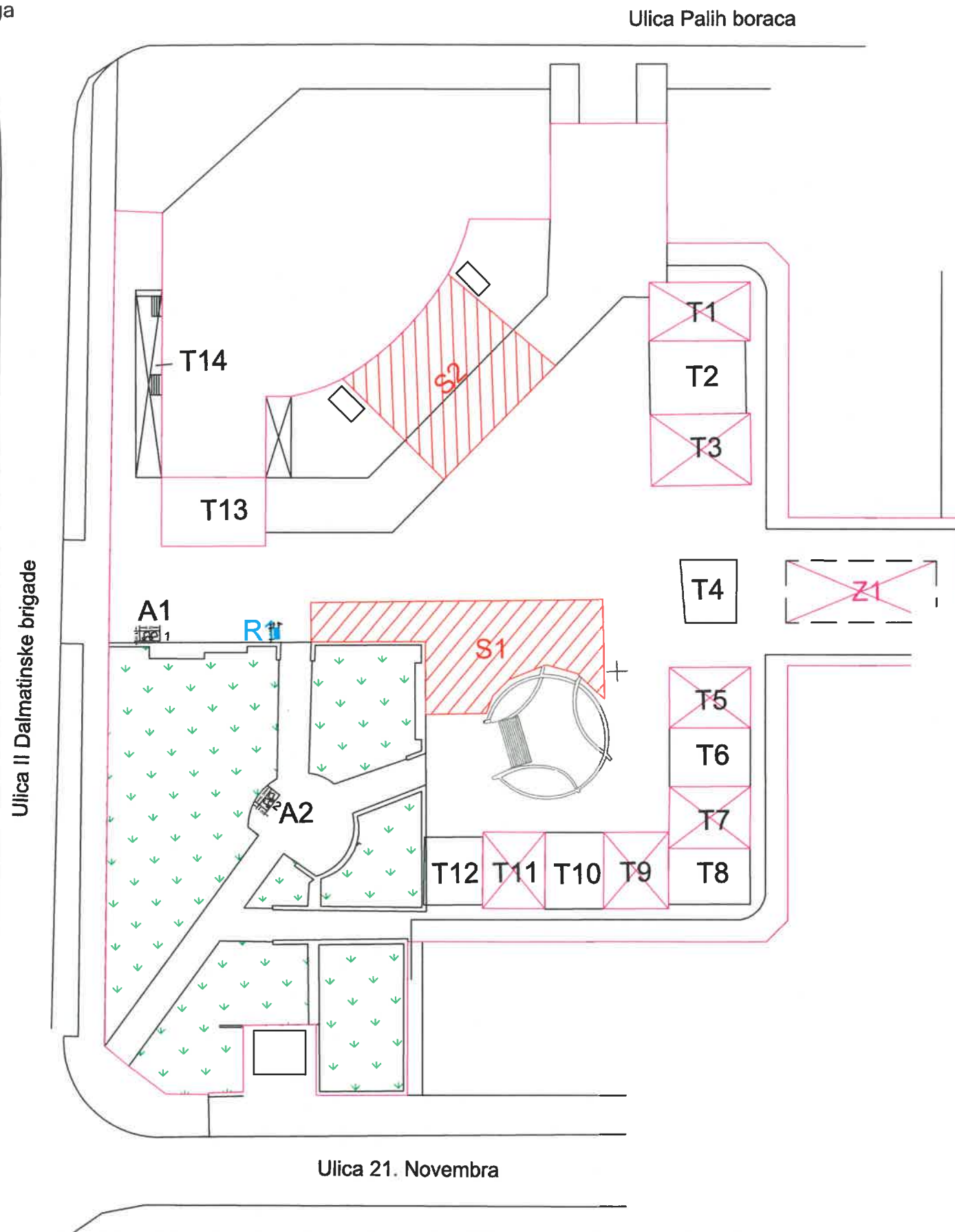

Tabelarni prikaz

Redni broj	Tip objekta	Kat. parcela br.	Površina
T1.	Terasa	3348 ko. Tivat	58.04 m ²
T2.	Terasa	3348 ko. Tivat	69.06 m ²
T3.	Terasa	3348 ko. Tivat	69.97 m ²
T4.	Terasa	3348 ko. Tivat	32.56 m ²
T5.	Terasa	3348 ko. Tivat	48.25 m ²
T6.	Terasa	3348 ko. Tivat	46.57 m ²
T7.	Terasa	3348 ko. Tivat	49.37 m ²
T8.	Terasa	3348 ko. Tivat	44.79 m ²
T9.	Terasa	3348 ko. Tivat	49.13 m ²
T10.	Terasa	3348 ko. Tivat	44.31 m ²
T11.	Terasa	3348 ko. Tivat	46.90 m ²
T12.	Terasa	3348 ko. Tivat	39.64 m ²
T13.	Terasa	3348 ko. Tivat	71.10 m ²
T14.	Terasa	3348 ko. Tivat	42.55 m ²
Legenda			712.24 m ²

Tn. Oznaka terase
An. Uslužni aparat
R1. Reklamni pano

Z1. Dječije igralište
Sn. Prostor za prodajni pult
F. Fontana sa podzemnim ulazom

S1=202.89m²
S2=206.39m²
409.28m²
Z1= 92.09m²

Uslužni aparati

Aparat za kokice

Aparat za sladoled

Reklamni pano



Trg Magnolije kat. parc. br.3348 KO Tivat.

Osnova trga

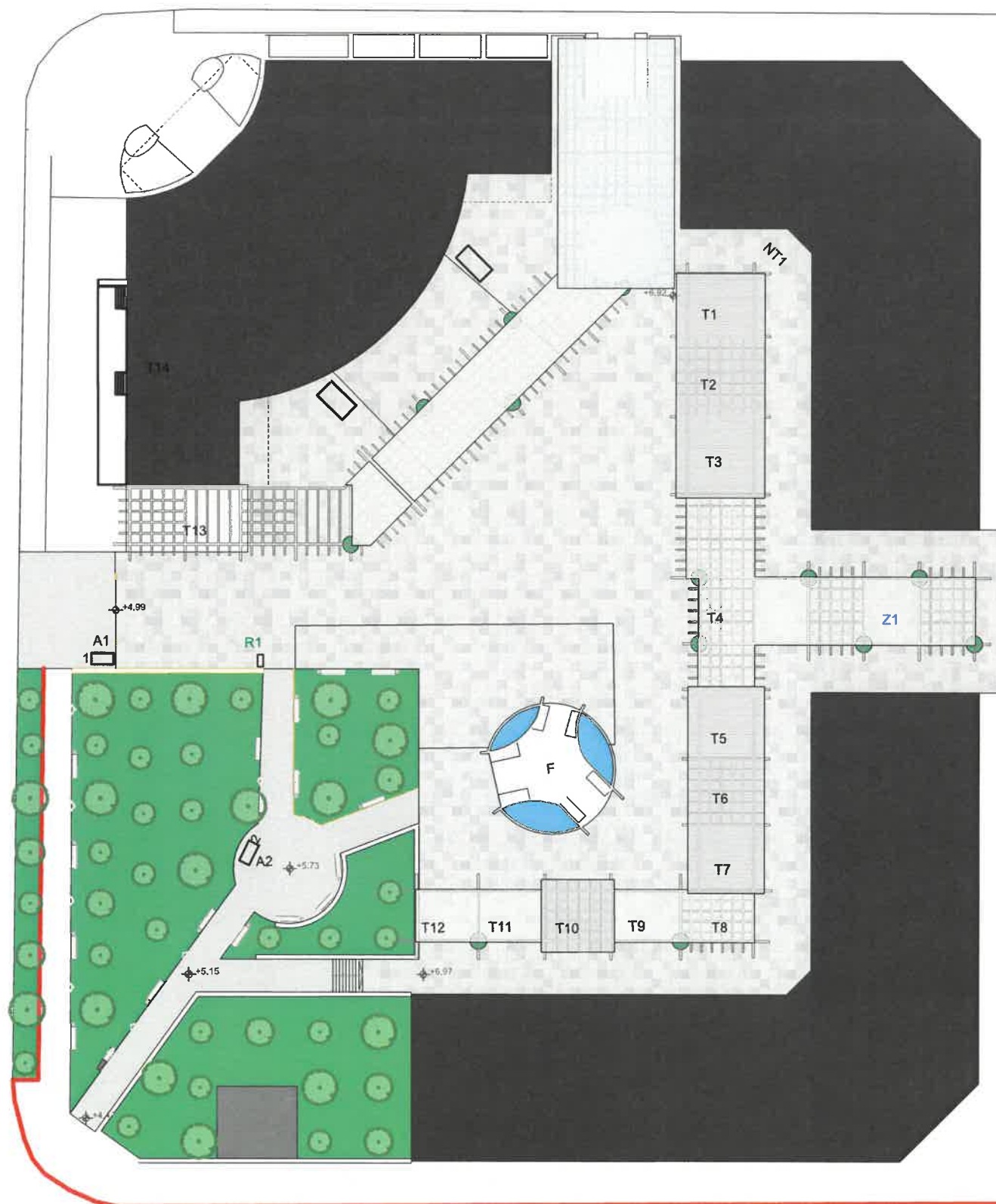

3D Prikaz, planirano stanje

slika 1.



3D Prikaz, planirano stanje

slika 2.



3D Prikaz, planirano stanje

slika 3.



Trg od Kulture kat. parc. br.2281 KO Tivat.

Katastarska podloga

Posebne lokacije
Lokacija 2

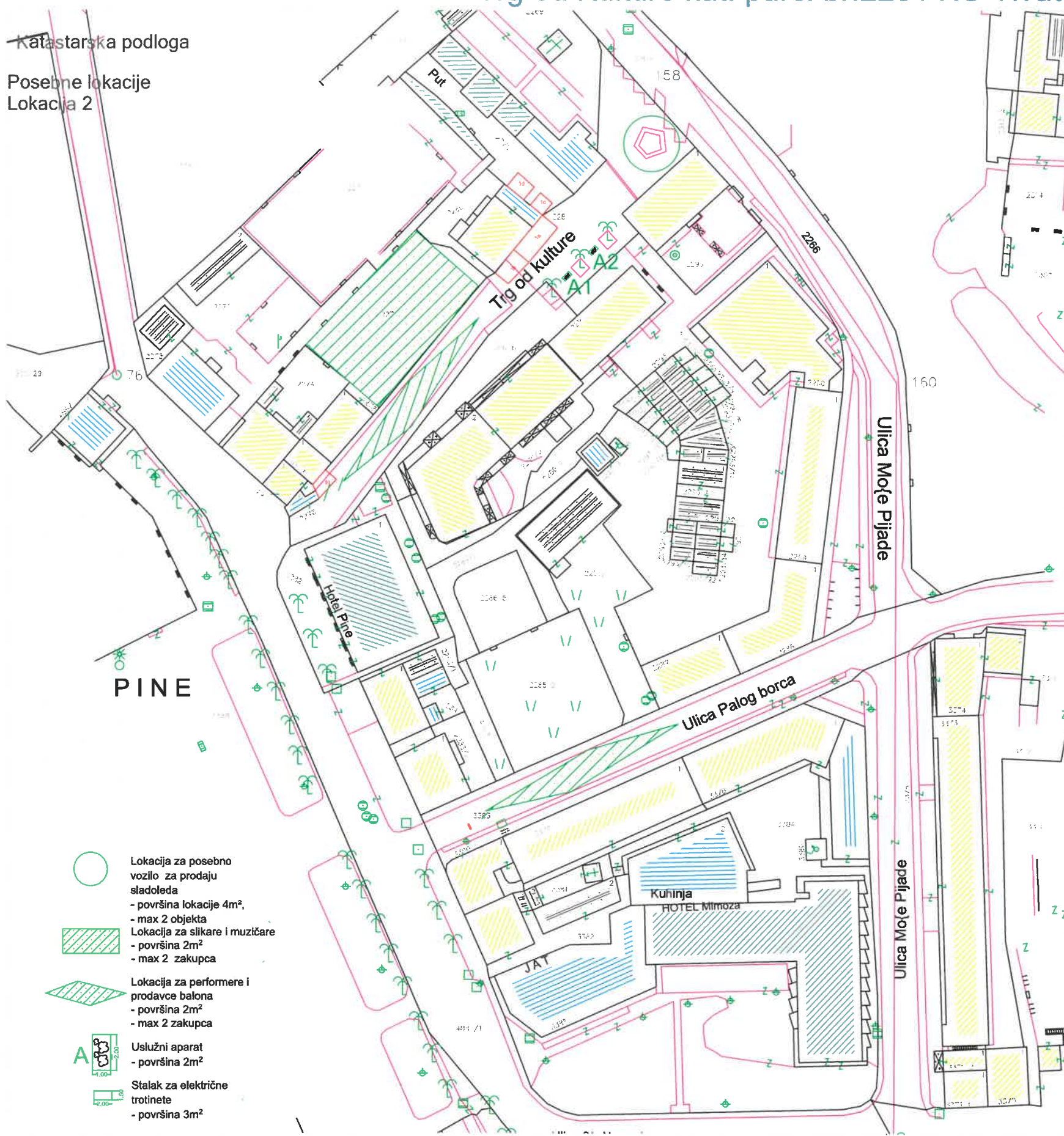

Postojeće stanje

slika 1.





Postojeće stanje

slika 2.

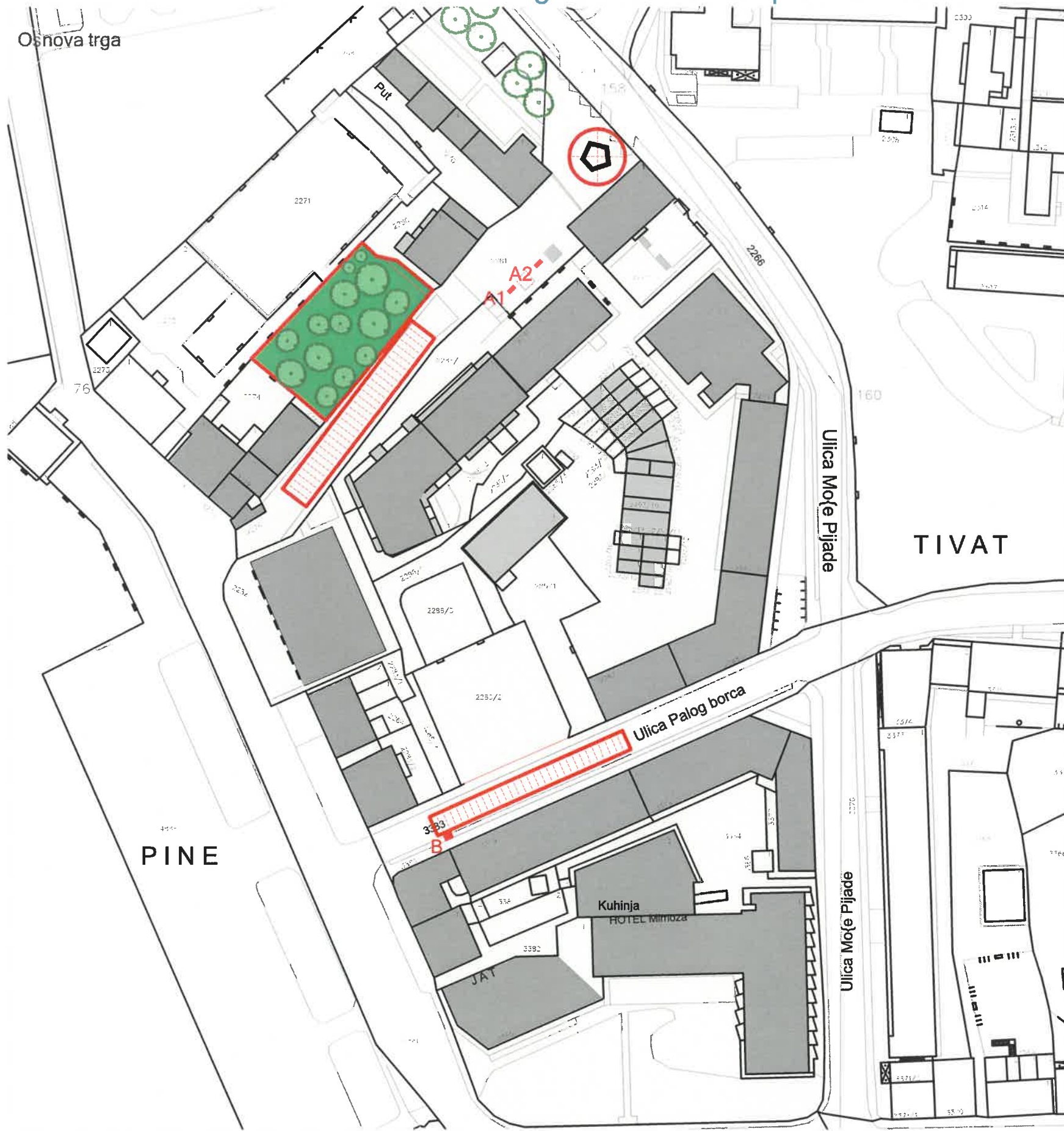
Trg od Kulture kat. parc. br.2281 KO Tivat.



-  Lokacija za performere i prodavce balona
- površina 2m²
max 2 zakupca
-  Lokacija za slikare i muzičare
- površina 2m²
max 2 zakupca
-  Lokacija za posebno vozilo za prodaju sladoleda
- max 2 objekta
- površina lokacije 4m²,
- A1** Uslužni aparat
- površina 2m²
- B** Stalac za električne trotinete
- površina 3m²

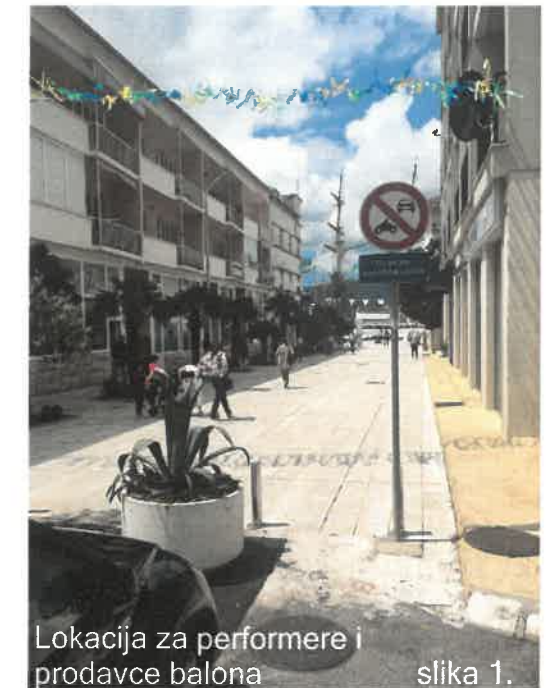

primjer električnog trotineta



primjer električnog skutera



1 - Kiosk u ulici II Dalmatinske.

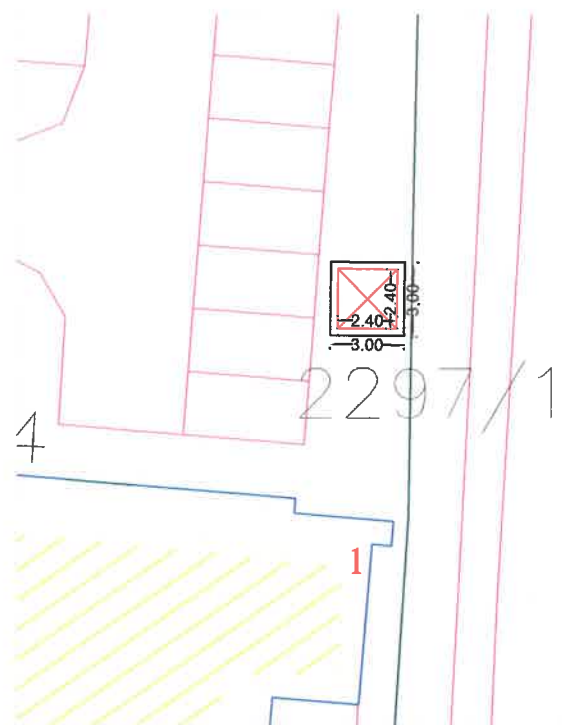

2 - Kiosk sa vitrinom u ulici II Dalmatinske.

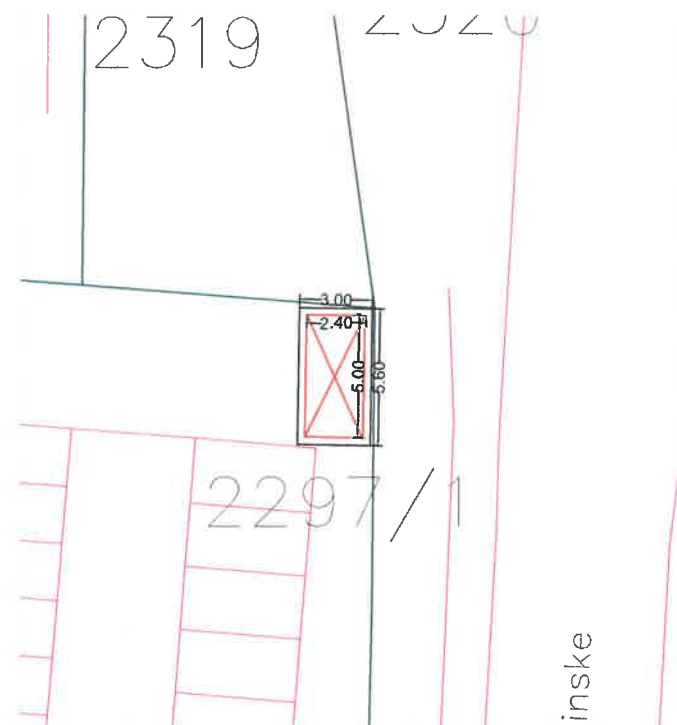

3 - Kiosk i konzervator u ulici 21. Novembra.



4 - Konzervator

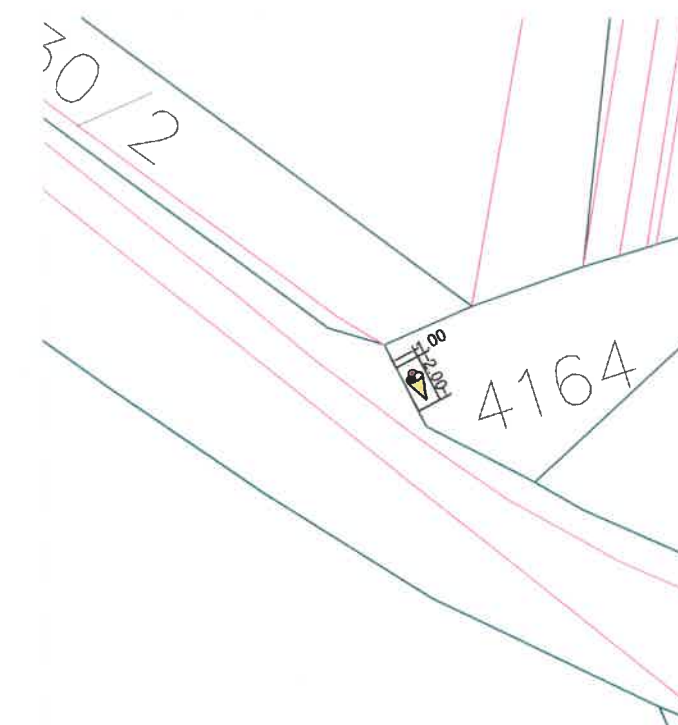

Tabelarni prikaz

Redni broj	Tip objekta	Kat. parcela br.	Površina	Redni broj	Tip objekta	Kat. parcela br.	Površina	Redni broj	Tip objekta	Kat. parcela br.	Površina	Redni broj	Tip objekta	Kat. parcela br.	Površina
1.	Kiosk	2297/1 ko. Tivat	5.76 m ²	1.	Kiosk	2297/1 ko. Tivat	12 m ²	1.	Kiosk	3348 ko. Tivat	5.76 m ²	1.	Konzervator	4164 ko. Tivat	2 m ²

Izgled kioska



Tehnički prikaz



dimenzije kioska dxš = (mm)
 tip 2050/1_ 2400 x 2400
 tip 2050/2_ 3600 x 2400
 tip 2050/2_ 5000 x 2400

Kiosk 2050

euromodul

Tehnički opis

Kiosk za štampu i mješovitu robu. Velike staklene vitrine nude jasno vidljiv izložbeni prostor. Osnovna nadstrešnica kioska može biti nadopunjena dodatnom tendom na izvlačenje, čime se reguliše zaštita od vremenskih uslova.

Načinjen je od plemenitih materijala (inox, aluminijum) i staklenih površina namijenjenih izlaganju artikala (bočne strane kioska mogu sadržati City Light osvijetljene vitrine za oglašavanje) vanjske, ugradne hladnjake za prodaju pića, ugradne rashladne vitrine, mogućnost ugradnje bankomata i slično. Rolo zatvaranje prednje strane omogućava adekvatnu zaštitu protiv provala.

design
 Euro mogul Design studio
 konstrukcija
 inox / aluminij
 ispune
 poliuretanski panel, rvni 40 mm

otvori i stakljenje
 aluminijumska bravarija, ISO
 staklo 4-12-4
 dimenzije
 tri standardne tip 2050/1,
 2050/2, 2050/3

visina
 standardna 2.4 m
 oprema
 individualno, po želji
 naručioca.

5 - Kiosk i konzervator u Beogradskoj ulici.

6 - Dva kioska i konzervator na početku Bokeljske ulice.

7 - Kiosk i konzervator u Bokeljskoj ulici.

8 - Dva uslužna aparata i konzervator u Donjoj Lastvi.

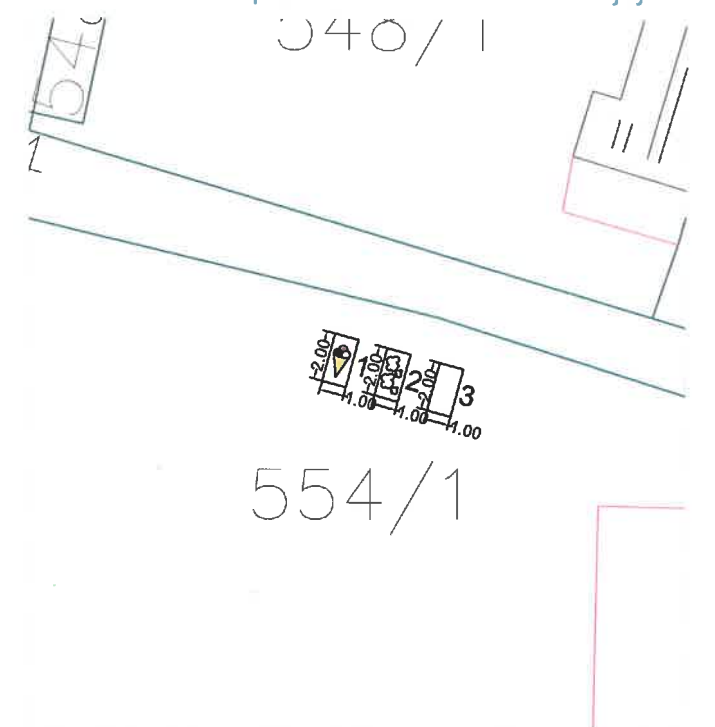
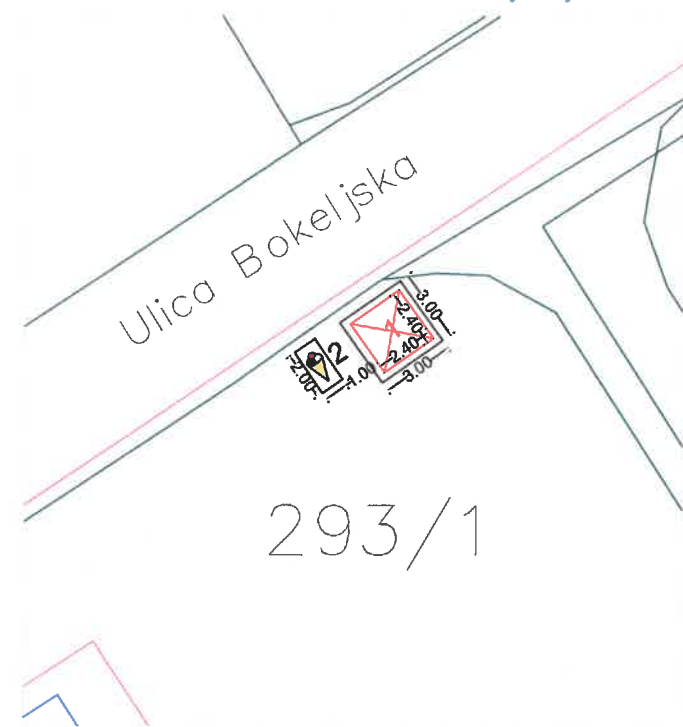
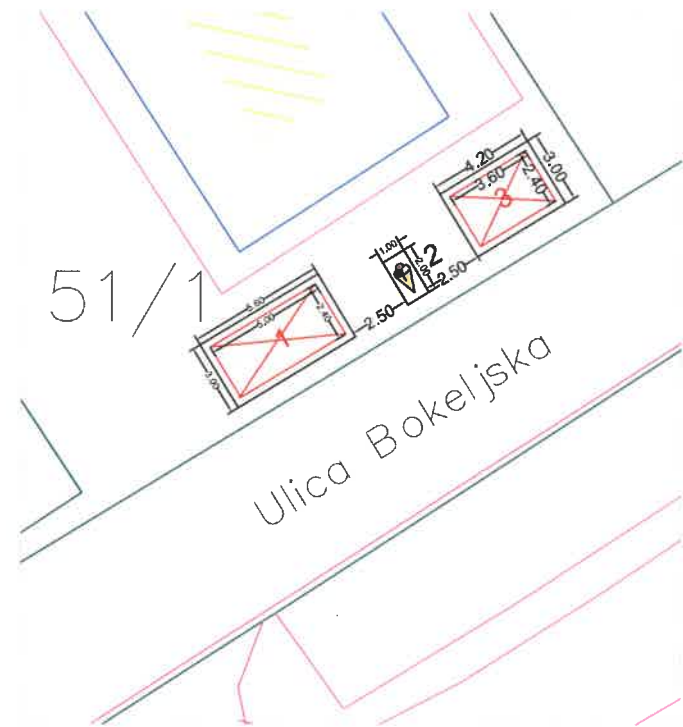
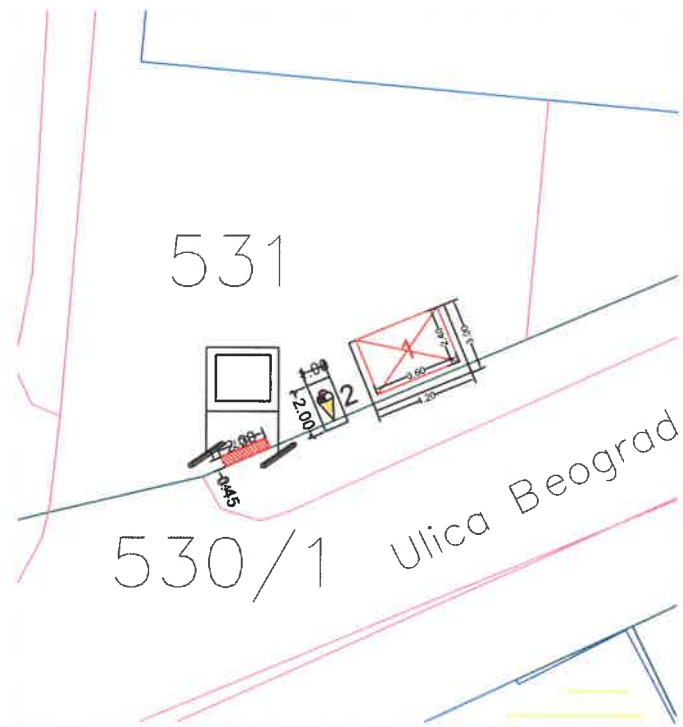

Tabelarni prikaz

Redni broj	Tip objekta	Kat. parcela br.	Površina	Redni broj	Tip objekta	Kat. parcela br.	Površina	Redni broj	Tip objekta	Kat. parcela br.	Površina	Redni broj	Tip objekta	Kat. parcela br.	Površina
1.	Kiosk	531 ko. Tivat	8.64 m ²	1.	Kiosk	51/1 ko. Tivat	12 m ²	1.	Kiosk	293/1 ko. Tivat	5.76 m ²	1.	Konzervator	554/1 ko. Donja Lastva	2 m ²
2.	Konzervator	531 ko. Tivat	2 m ²	2.	Konzervator	51/1 ko. Tivat	2 m ²	2.	Konzervator	293/1 ko. Tivat	2 m ²	2.	Uslužni aparat	554/1 ko. Donja Lastva	2 m ²
				3.	Kiosk	51/1 ko. Tivat	8.64 m ²					3.	Uslužni aparat	554/1 ko. Donja Lastva	2 m ²

Izgled kioska



Tehnički prikaz



dimenzije kioska dxš = (mm)

tip 2050/1_ 2400 x 2400
tip 2050/2_ 3600 x 2400
tip 2050/2_ 5000 x 2400

Uslužni aparati

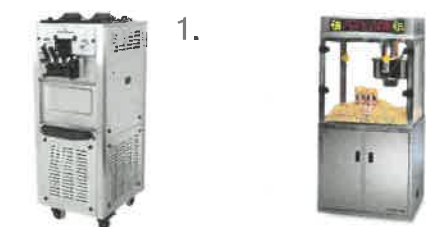

Tehnički opis

Kiosk za štampu i mješovitu robu. Velike staklene vitine nude jasno vidljiv izložbeni prostor. Osnovna nadstrešnica kioska može biti nadopunjena dodatnom tendom na izvlačenje, čime se reguliše zaštita od vremenskih uslova.

design
Euro mogul Design studio
konstrukcija
inox / aluminij
ispune
poliuretanski panel, rvni 40 mm

Konzervator za sladoled



Načinjen je od plemenitih materijala (inox, aluminijum) i staklenih površina namijenjenih izlaganju artikala (bočne strane kioska mogu sadržati City Light osvijetljene vitrine za oglašavanje) vanjske, ugradne hladnjake za prodaju pića, ugradne rashladne vitrine, mogućnost ugradnje bankomata i slično. Rolo zatvaranje prednje strane omogućava adekvatnu zaštitu protiv provala.

otvori i stakljenje
aluminijumska bravarija, ISO
staklo 4-12-4
dimenzije
tri standardne tip 2050/1,
2050/2, 2050/3

visina
standardna 2.4 m
oprema
individualno, po želji
naručioca.

Sk1. Kiosk sa autobuskim stajalištem u Donjoj Lastvi.

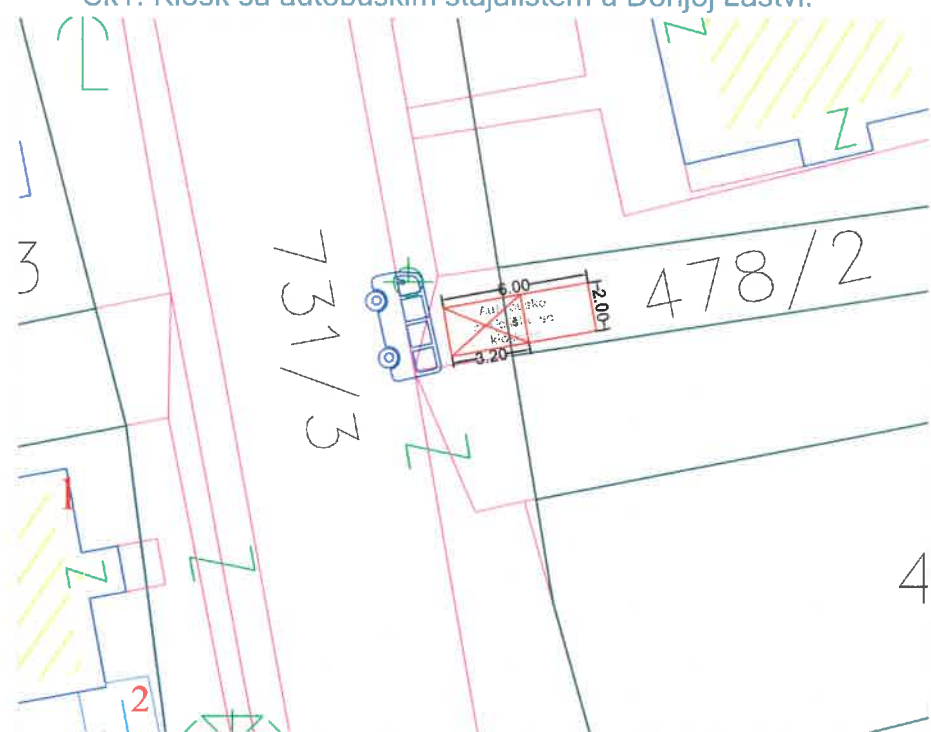

Sk2. Kiosk sa autobuskim stajalištem u Tivtu kod srednje škole.

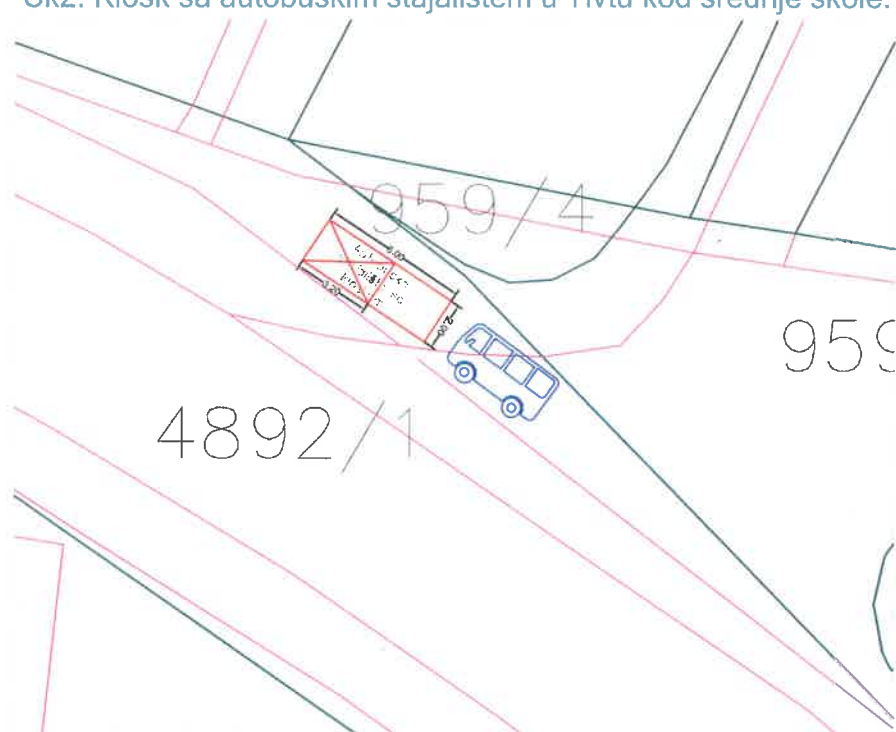

Sk5. Kiosk sa autobuskim stajalištem u Gradiošnici kod Doma kulture.

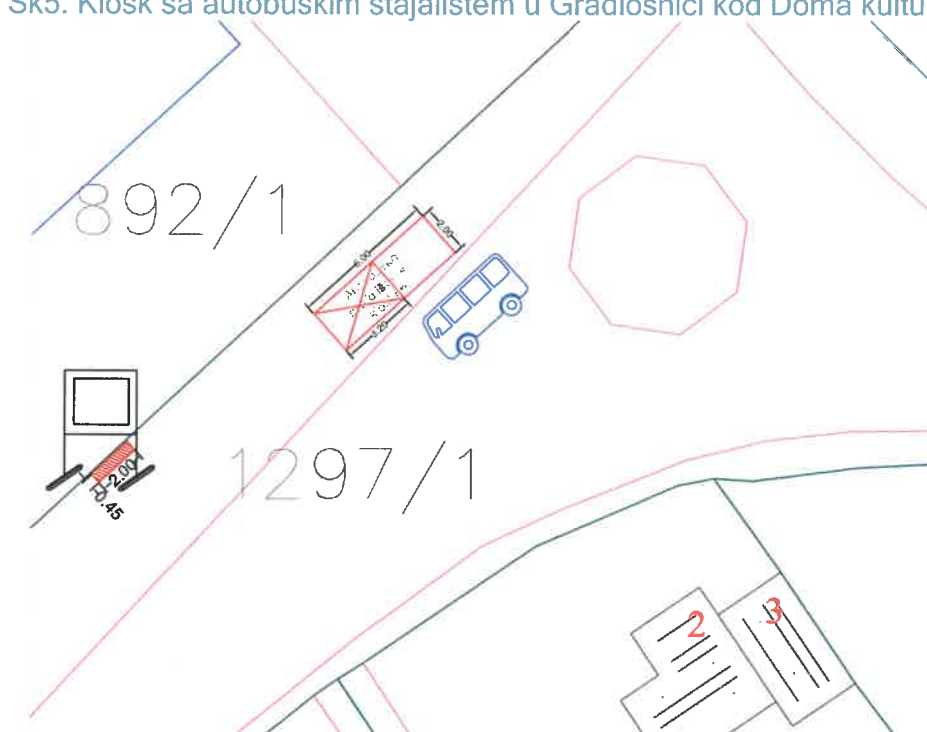

Tabelarni prikaz

Tip objekta	Kat. parcela br.	Površina
Kiosk sa autobuskim stajalištem	731/3 i 478/2 ko. Donja Lastva	kiosk _6.4 m ² stajalište _5.6 m ²

Tip objekta	Kat. parcela br.	Površina
Kiosk sa autobuskim stajalištem	4892/1 ko. Tivat	kiosk _6.4 m ² stajalište _5.6 m ²

Tip objekta	Kat. parcela br.	Površina
Kiosk sa autobuskim stajalištem	1297/1 ko. Mrčevac	kiosk _6.4 m ² stajalište _5.6 m ²



Postojeće stanje

slika 1.

Postojeće stanje

slika 2.

slika 3.

Svaki kiosk sa stajalištem je dimenzija dxš = 600 x 200

Primjer osnove kioska

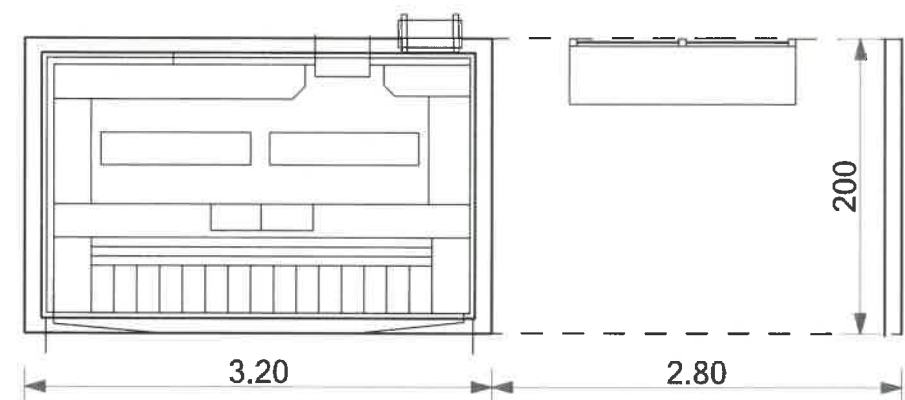

SK4. Kiosk sa autobuskim stajalištem u Tivtu- Župa.

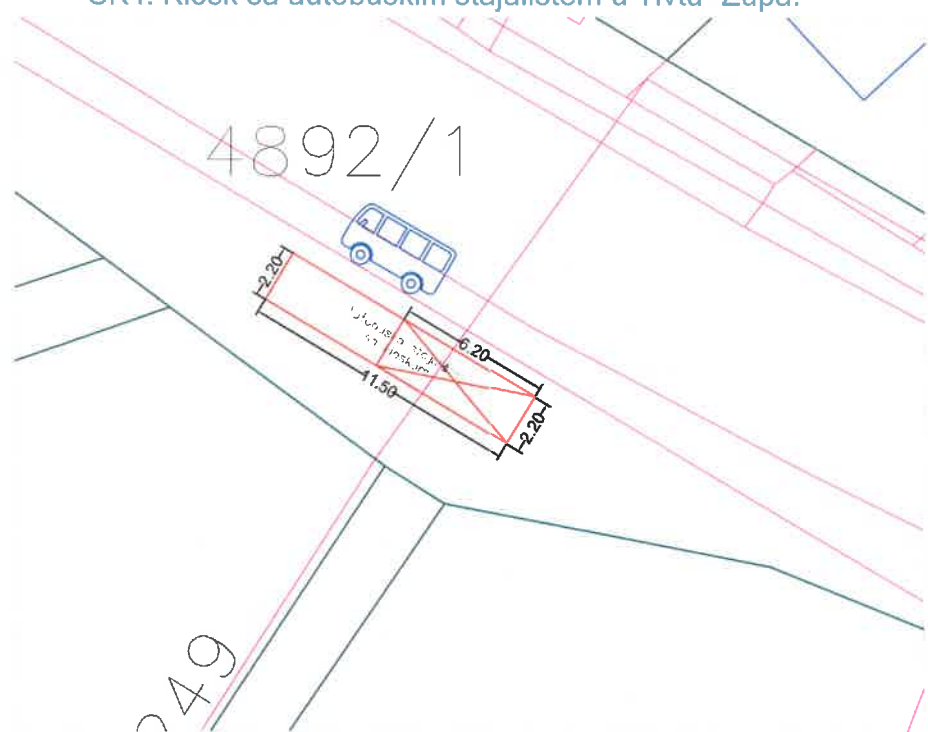

SK3. Kiosk sa autobuskim stajalištem u Tivtu kod trga Magnolija.

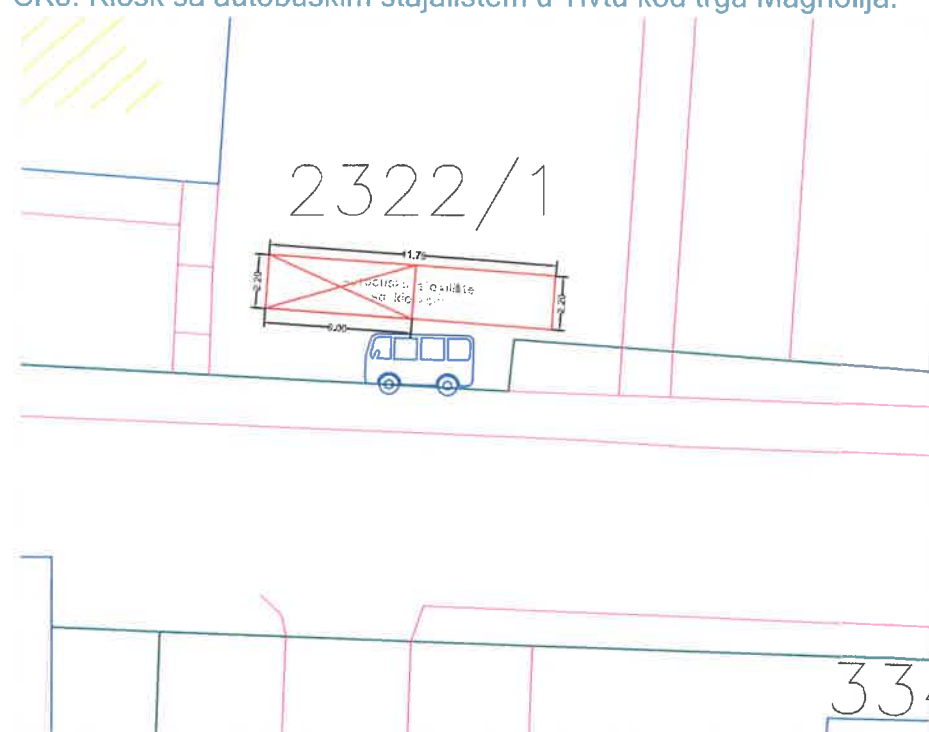

Tabelarni prikaz

Tip objekta	Kat. parcela br.	Površina	Tip objekta	Kat. parcela br.	Površina
Kiosk sa autobuskim stajalištem	4892/1 ko. Tivat	kiosk _13.64 m ² stajalište _11.66 m ²	Kiosk sa autobuskim stajalištem	2322/1 ko. Tivat	kiosk _12 m ² stajalište _12.65 m ²



Postojeće stanje

slika 1.



Postojeće stanje

slika 2.

Kiosci sa stajalištem su dimenzija dxš = 1150 x 220 i 1175 x 220

Primjeri osnove kioska

1. Kiosk sa aut. st. u Tivtu. 4892/1

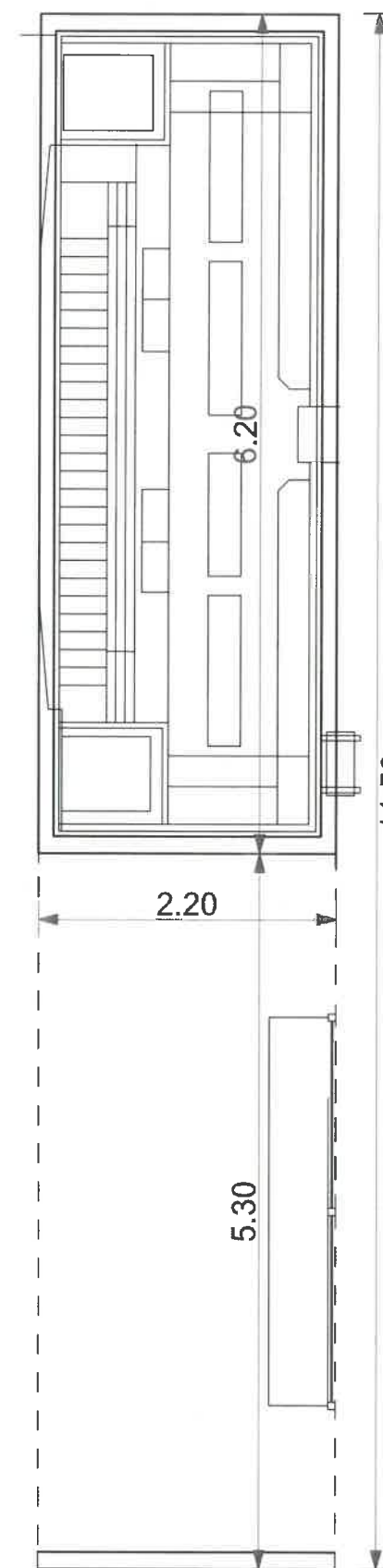

1. Kiosk sa aut. st. u Tivtu - Župa. 2322/1

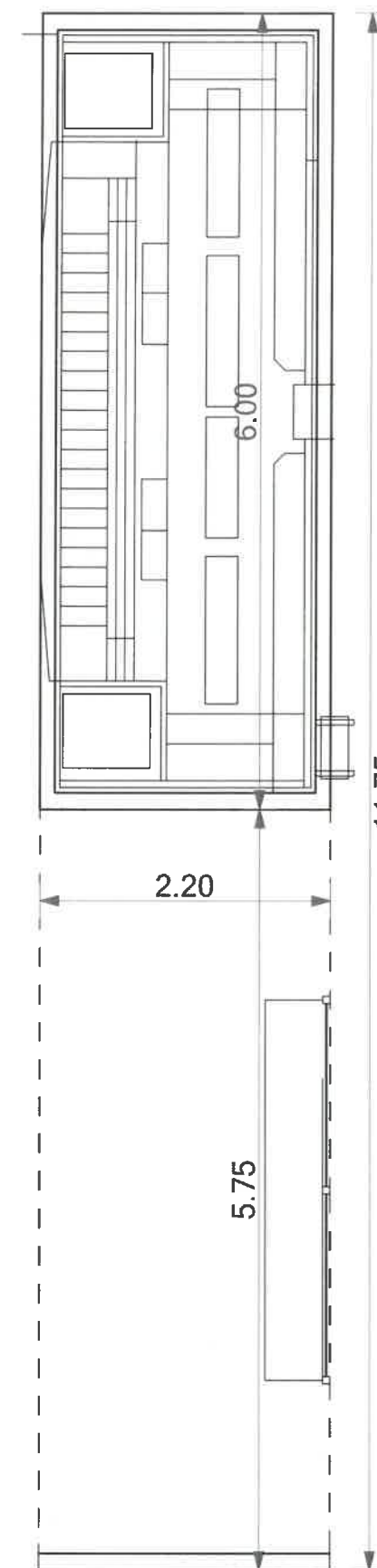

Karta položaja autobuskih stajališta.

Katastarska podloga

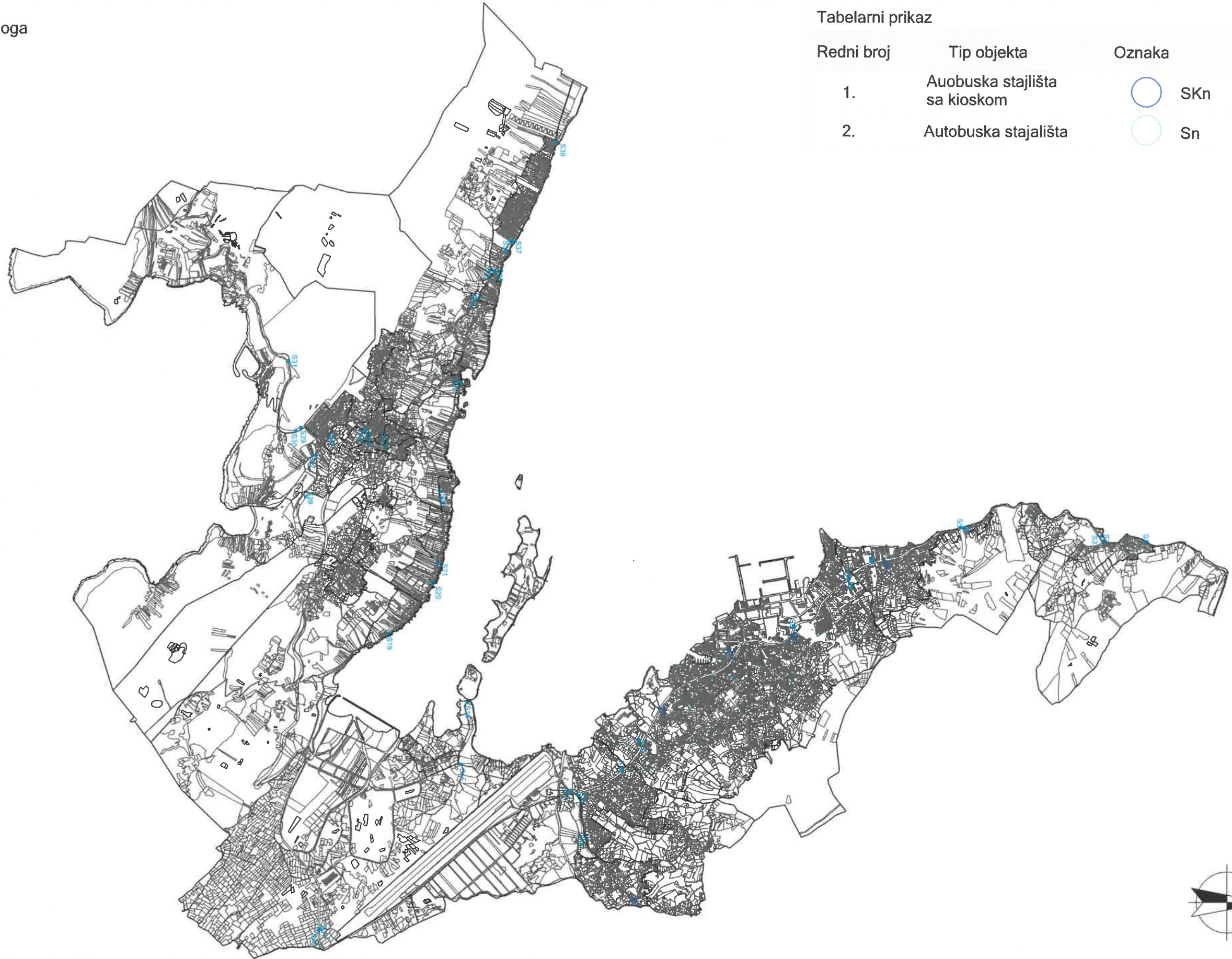

Tabelarni prikaz

Redni broj	Tip objekta	Oznaka	Broj objekata
1.	Auobuska stajlišta sa kioskom	SKn	5
2.	Autobuska stajlišta	Sn	38



Sk1. Kiosk sa autobuskim stajalištem u Donjoj Lastvi.

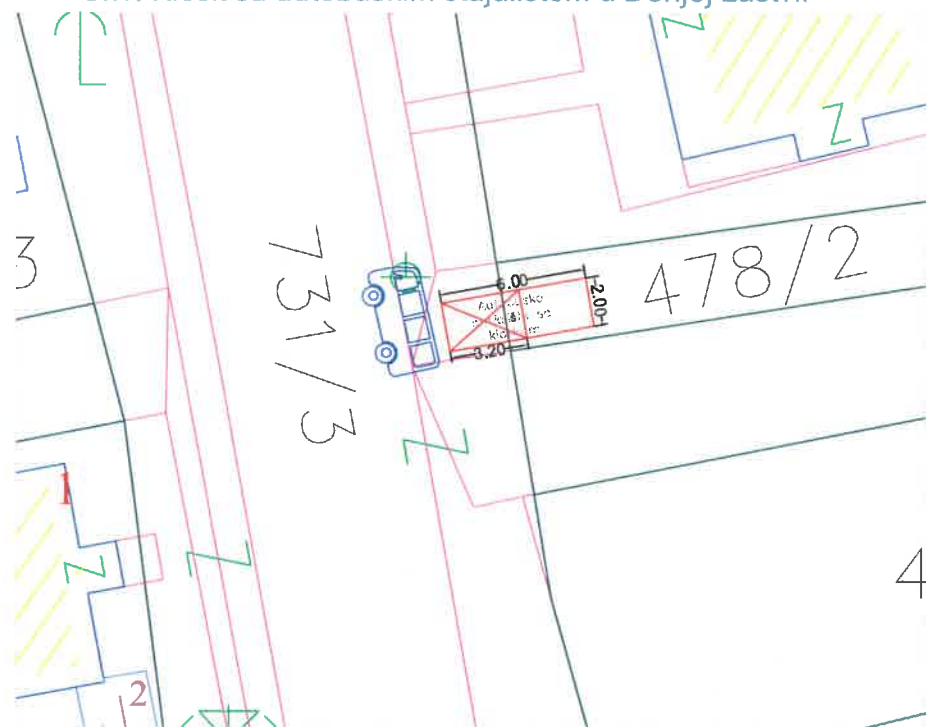

Sk2. Kiosk sa autobuskim stajalištem u Tivtu kod srednje škole.

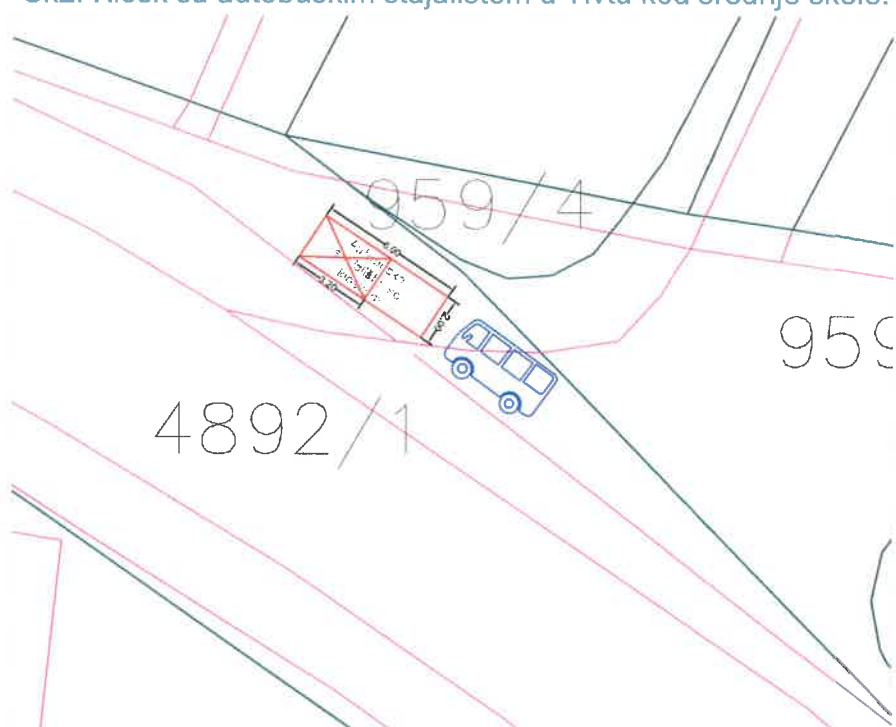

Sk5. Kiosk sa autobuskim stajalištem u Gradiošnici kod Doma kulture.

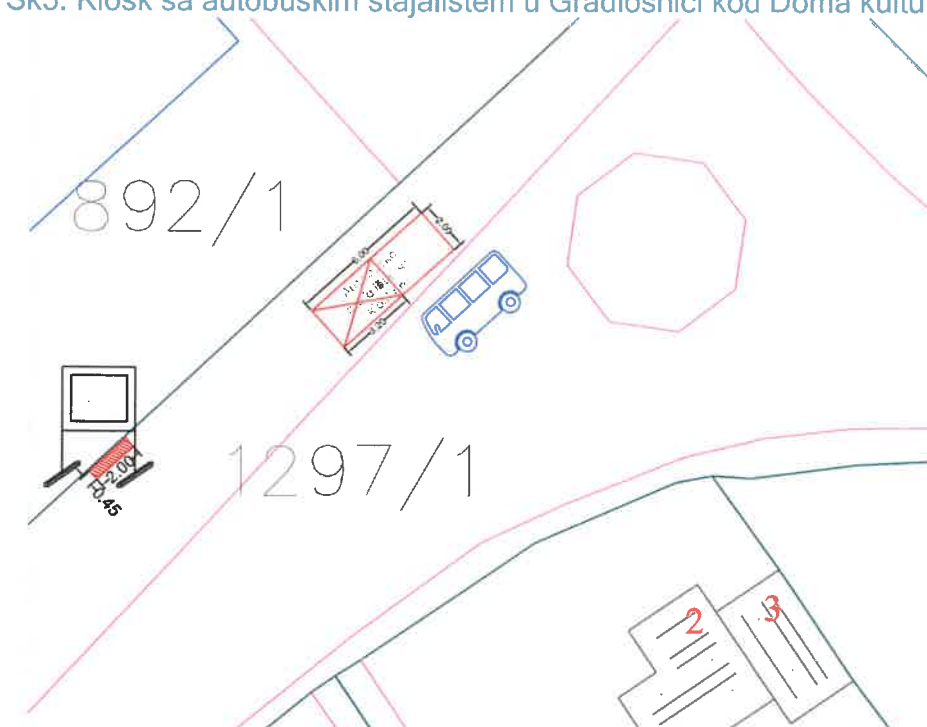

Tabelarni prikaz

Tip objekta	Kat. parcela br.	Površina
Kiosk sa autobuskim stajalištem	731/3 i 478/2 ko. Donja Lastva	kiosk _6.4 m ² stajalište _5.6 m ²

Tip objekta	Kat. parcela br.	Površina
Kiosk sa autobuskim stajalištem	4892/1 ko. Tivat	kiosk _6.4 m ² stajalište _5.6 m ²

Tip objekta	Kat. parcela br.	Površina
Kiosk sa autobuskim stajalištem	1297/1 ko. Mrčevac	kiosk _6.4 m ² stajalište _5.6 m ²

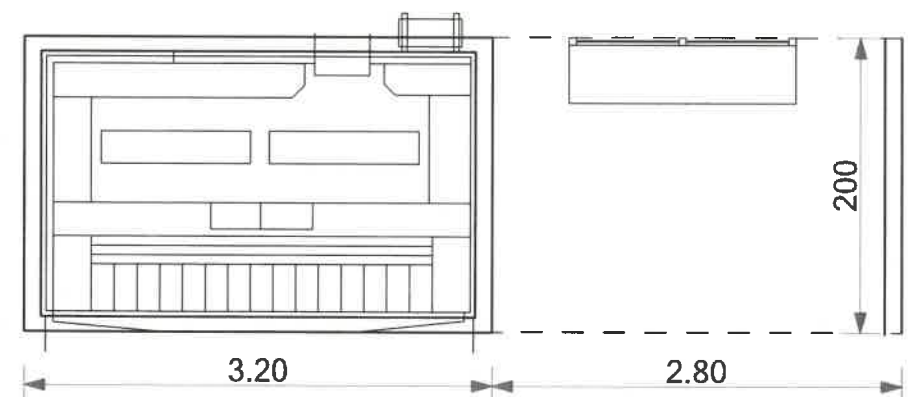

Svaki kiosk sa stajalištem je dimenzija dxš = 600 x 200

Primjer osnove kioska

SK4. Kiosk sa autobuskim stajalištem u Tivtu- Župa.

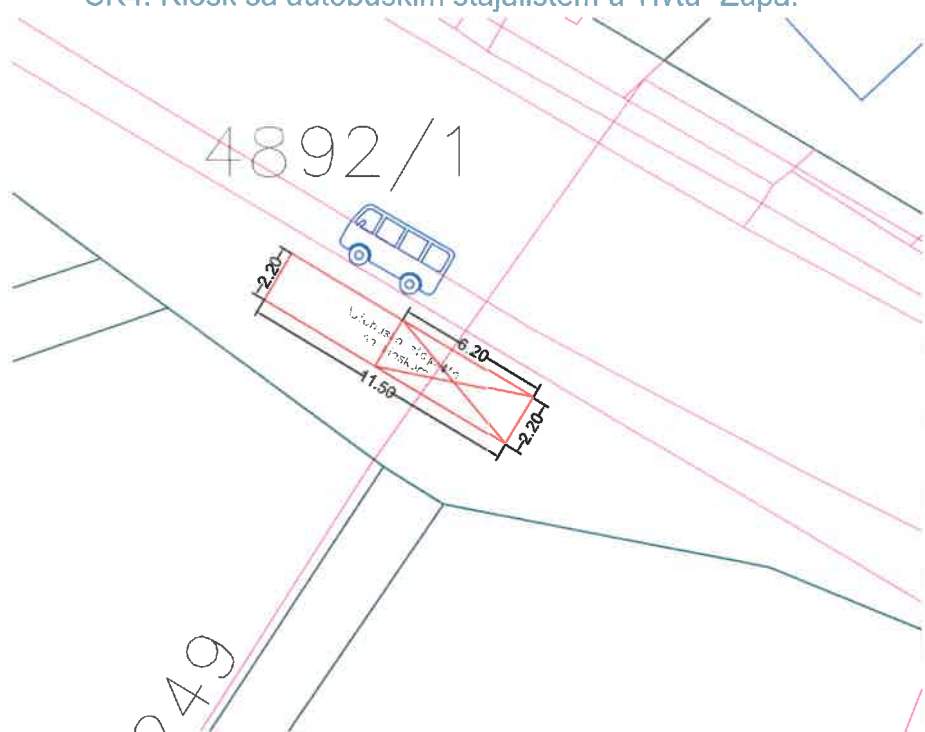

SK3. Kiosk sa autobuskim stajalištem u Tivtu kod trga Magnolija.

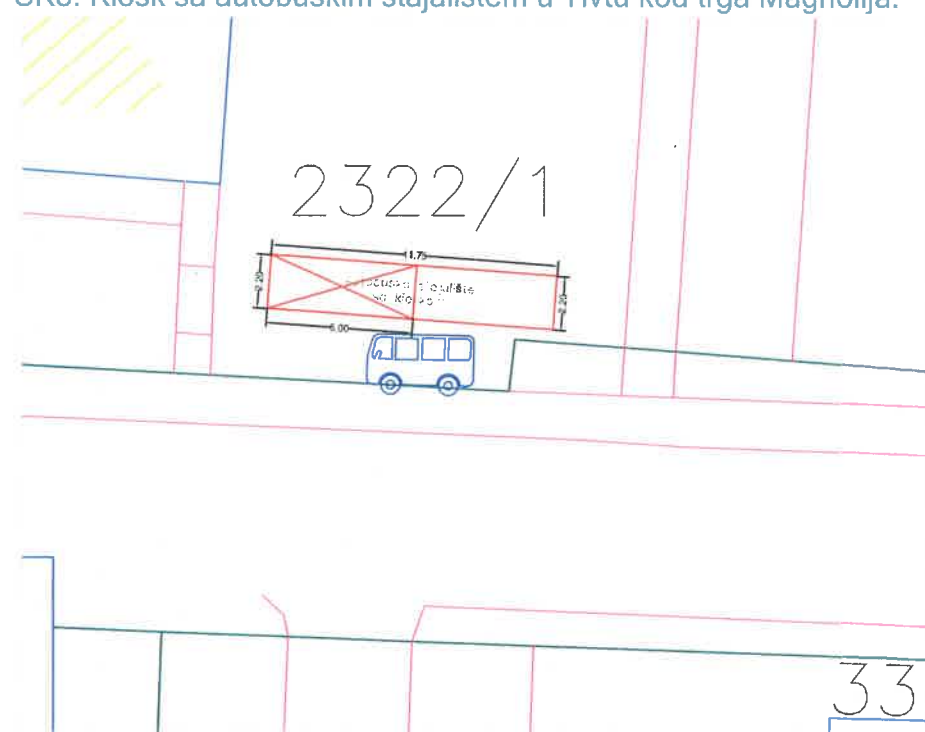

Primjeri osnove kioska

1. Kiosk sa aut. st. u Tivtu. 4892/1

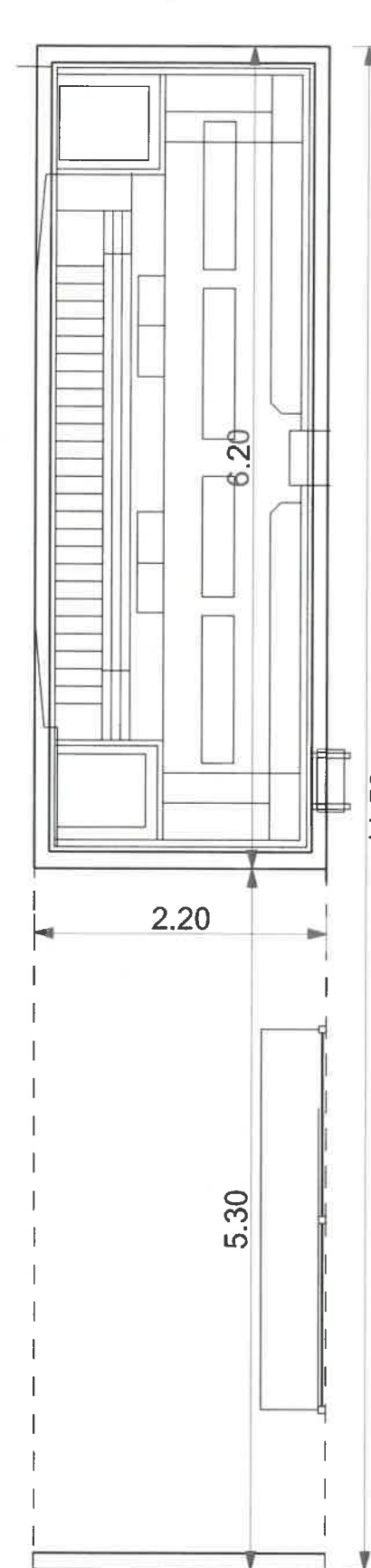

1. Kiosk sa aut. st. u Tivtu - Župa. 2322/1

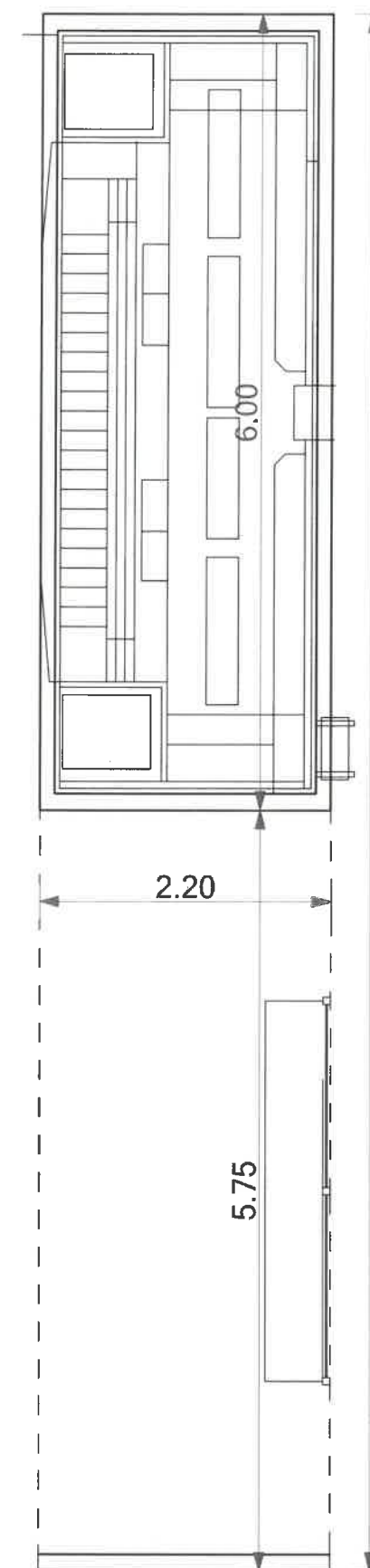

Tabelarni prikaz

Tip objekta	Kat. parcela br.	Površina	Tip objekta	Kat. parcela br.	Površina
Kiosk sa autobuskim stajalištem	4892/1 ko. Tivat	kiosk_13.64 m ² stajalište_11.66 m ²	Kiosk sa autobuskim stajalištem	2322/1 ko. Tivat	kiosk_12 m ² stajalište_12.65 m ²



Postojeće stanje

slika 1.



Postojeće stanje

slika 2.

Kiosci sa stajalištem su dimenzija dxš = 1150 x 220 i 1175 x 220

S1



S2



S3



Tabelarni prikaz

Redni broj	Tip objekta	Kat. parcela br.	Redni broj	Tip objekta	Kat. parcela br.	Redni broj	Tip objekta	Kat. parcela br.
S1.	Autobusko stajalište	477 ko. Lepetani	S2.	Autobusko stajalište	472 ko. Lepetani	S3.	Autobusko stajalište	489 ko. Lepetani



slika 1.



slika 2.



slika 3.

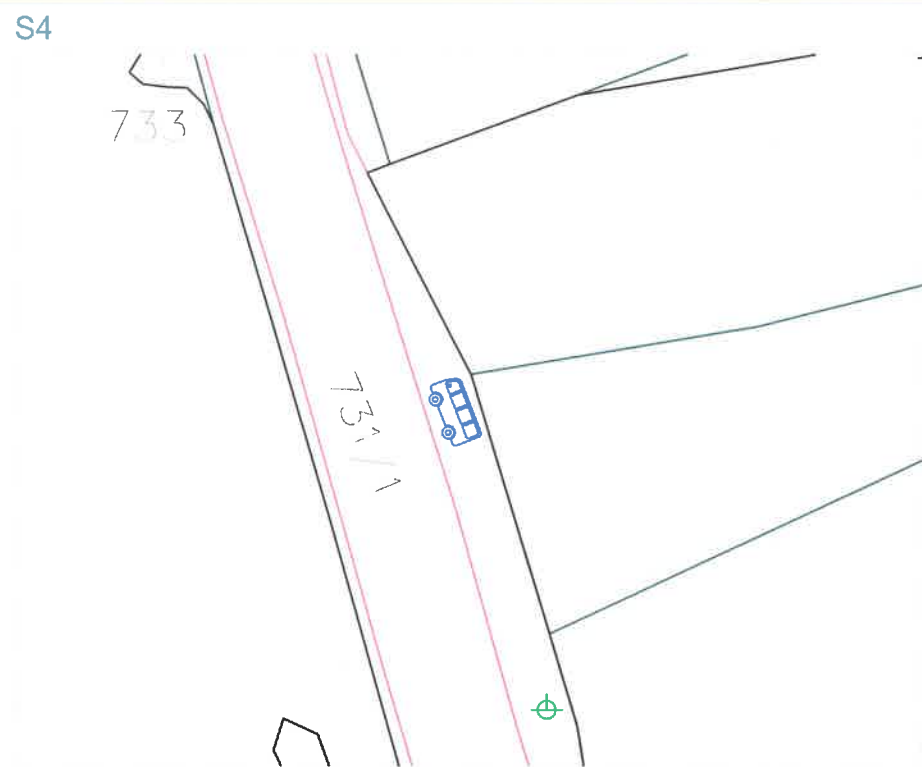

Tabelarni prikaz

Redni broj	Tip objekta	Kat. parcela br.	Redni broj	Tip objekta	Kat. parcela br.	Redni broj	Tip objekta	Kat. parcela br.
S4.	Autobusko stajalište	731/1 ko. Donja Lastva	S5.	Autobusko stajalište	731/1 ko. Donja Lastva	S6.	Autobusko stajalište	731/3 ko. Donja Lastva



slika 1.



slika 2.



slika 3.



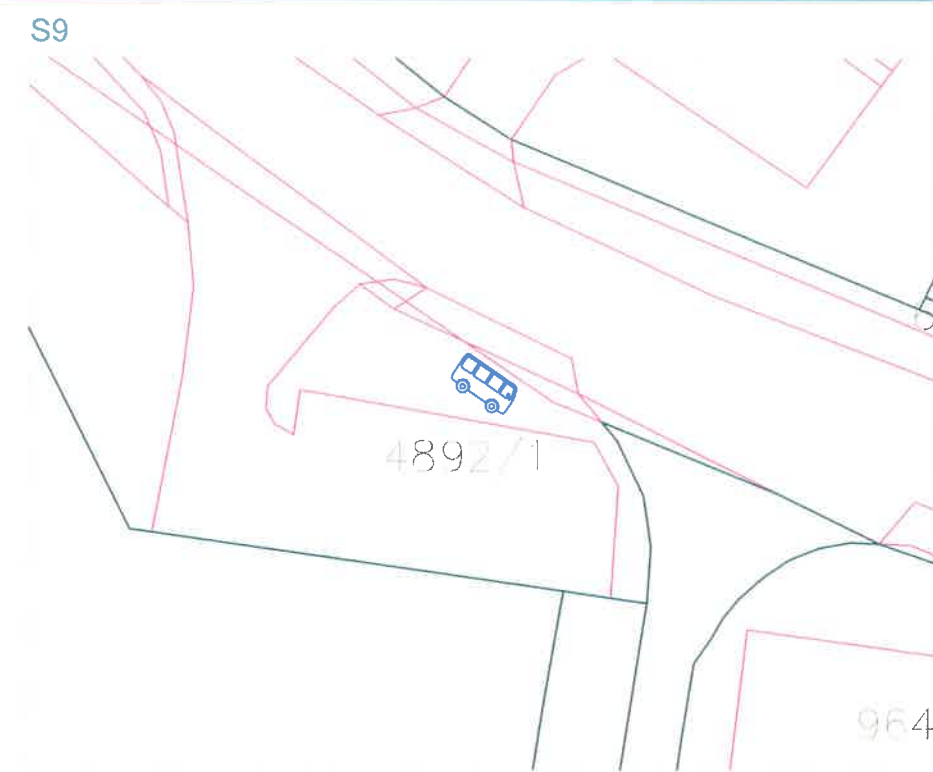
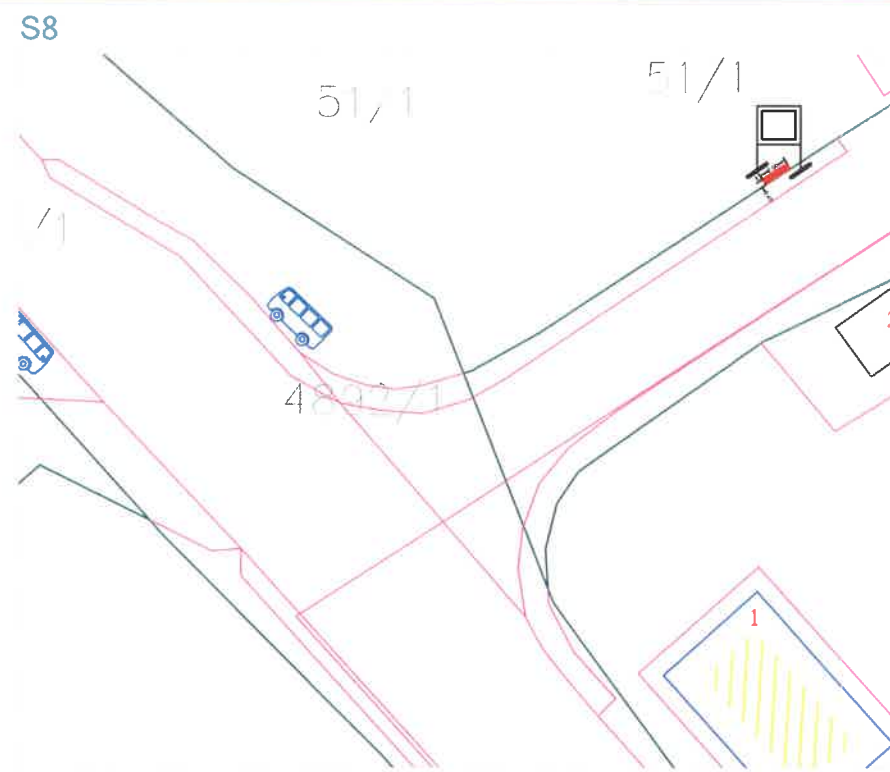
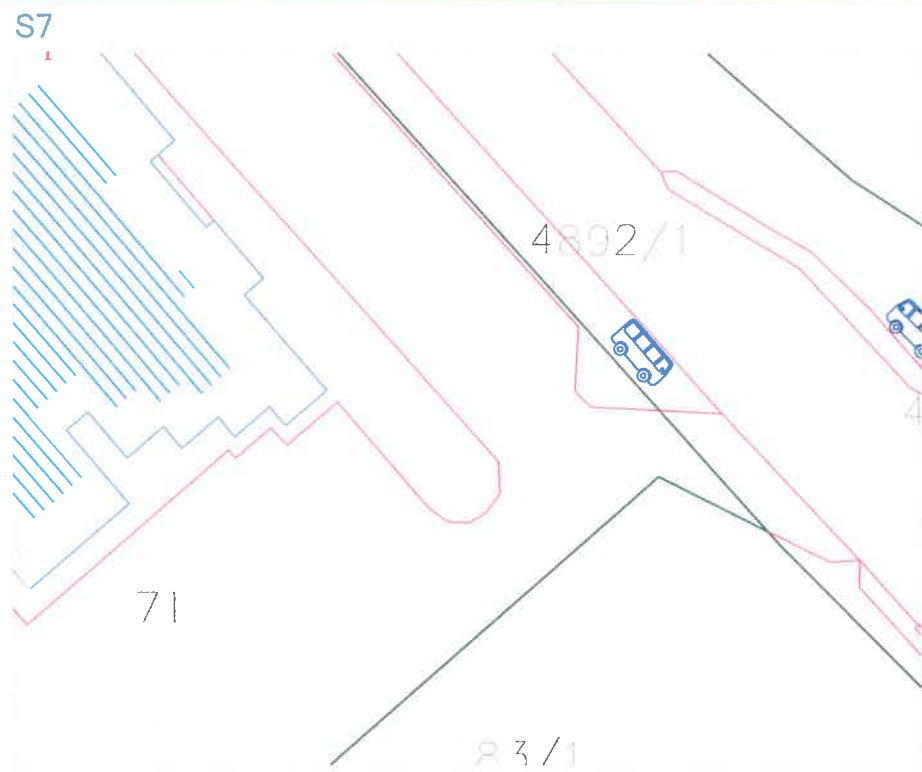

Tabelarni prikaz

Redni broj	Tip objekta	Kat. parcela br.
S7.	Autobusko stajalište	4892/1 ko. Tivat

Redni broj	Tip objekta	Kat. parcela br.
S8.	Autobusko stajalište	4892/1 ko. Tivat

Redni broj	Tip objekta	Kat. parcela br.
S9.	Autobusko stajalište	4892/1 ko. Tivat



slika 1.



slika 2.



slika 3.

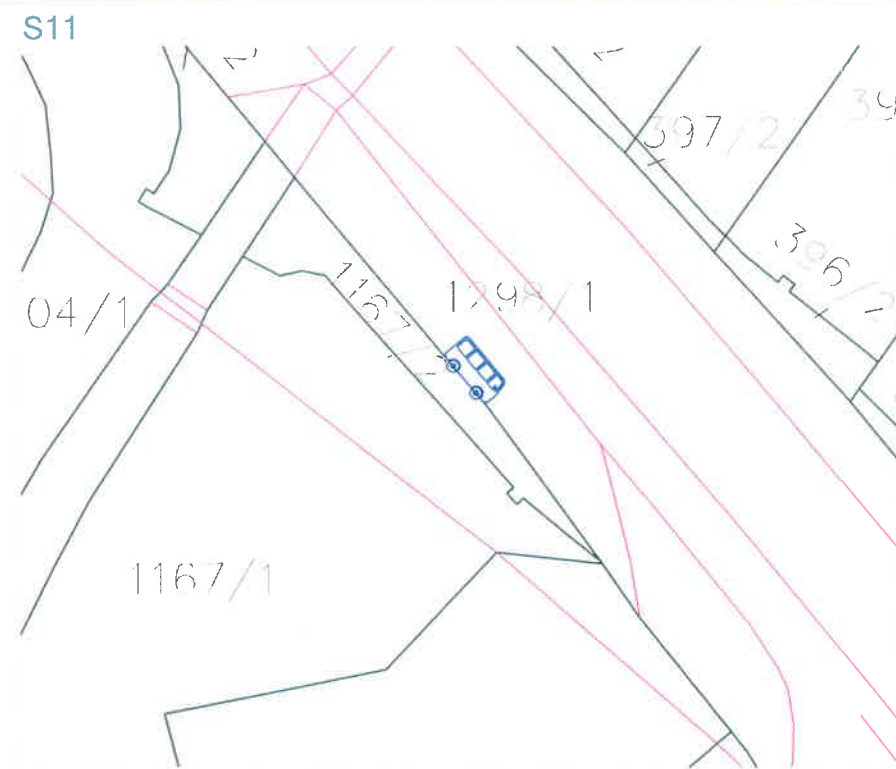
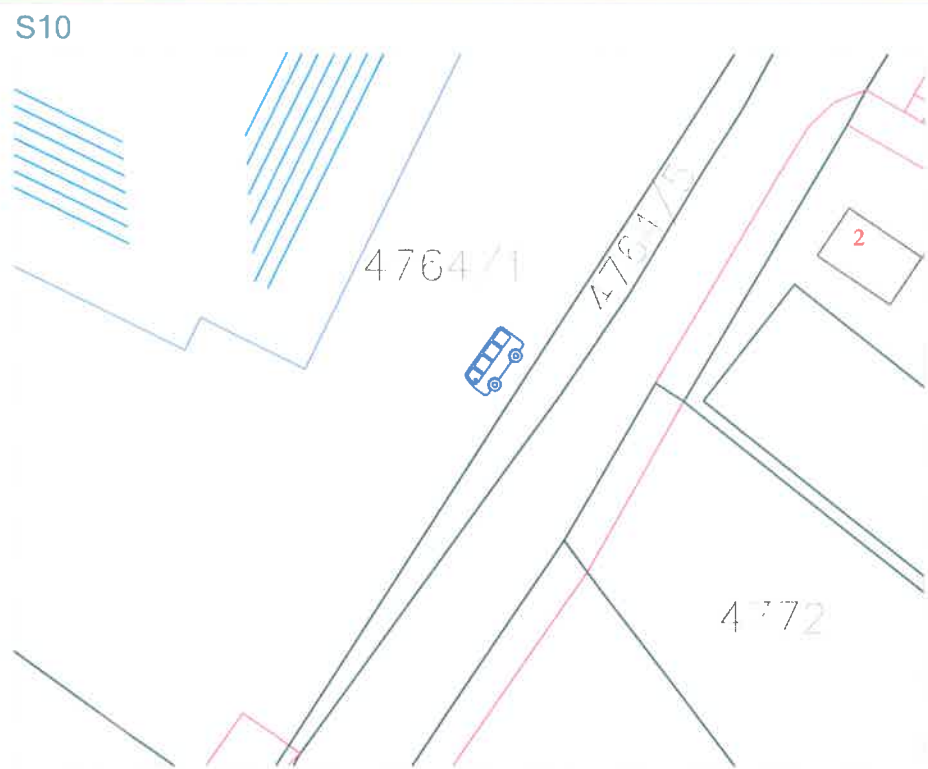

Tabelarni prikaz

Redni broj	Tip objekta	Kat. parcela br.	Redni broj	Tip objekta	Kat. parcela br.	Redni broj	Tip objekta	Kat. parcela br.
S10.	Autobusko stajalište	4764/1 ko. Tivat	S11.	Autobusko stajalište	1298/1 ko. Mrčevac	S12.	Autobusko stajalište	1298/1 ko. Mrčevac



slika 1.



slika 2.



slika 3.

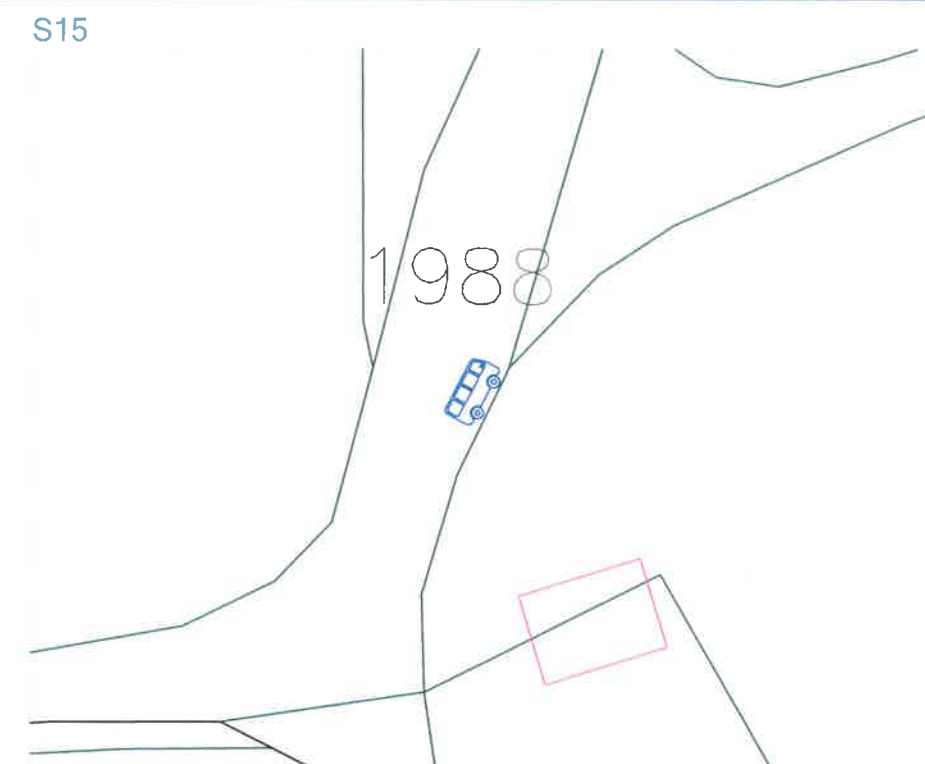
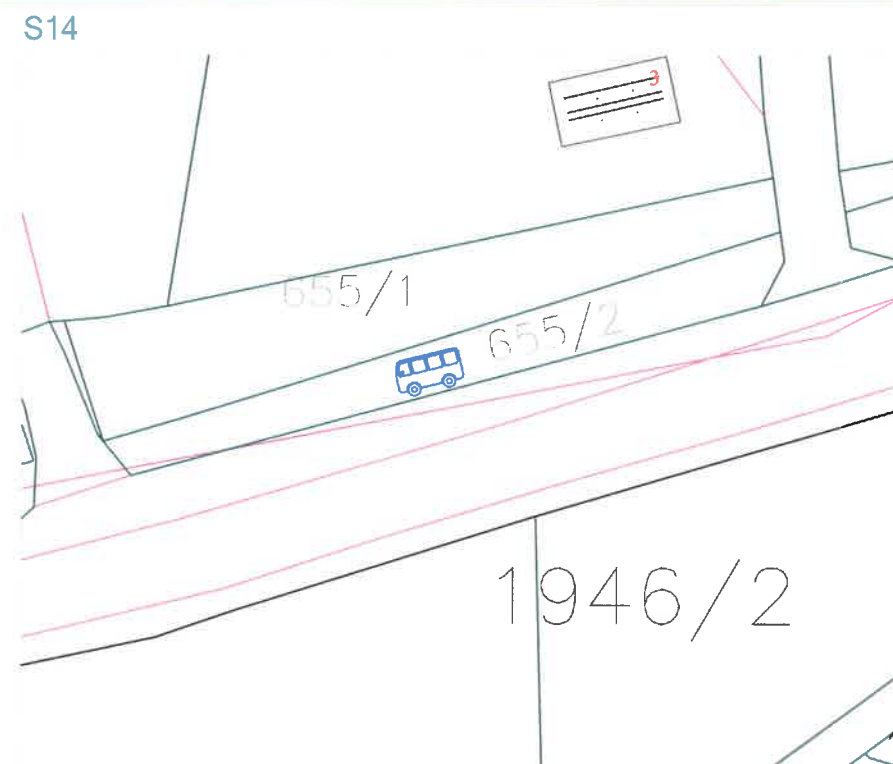

Tabelarni prikaz

Redni broj	Tip objekta	Kat. parcela br.	Redni broj	Tip objekta	Kat. parcela br.	Redni broj	Tip objekta	Kat. parcela br.
S13.	Autobusko stajalište	1242/1, 1243/3, 1243/1 ko. Mrčevac	S14.	Autobusko stajalište	655/2 ko. Mrčevac	S15.	Autobusko stajalište	1988 ko. Đuraševići



slika 1.



slika 2.



slika 3.



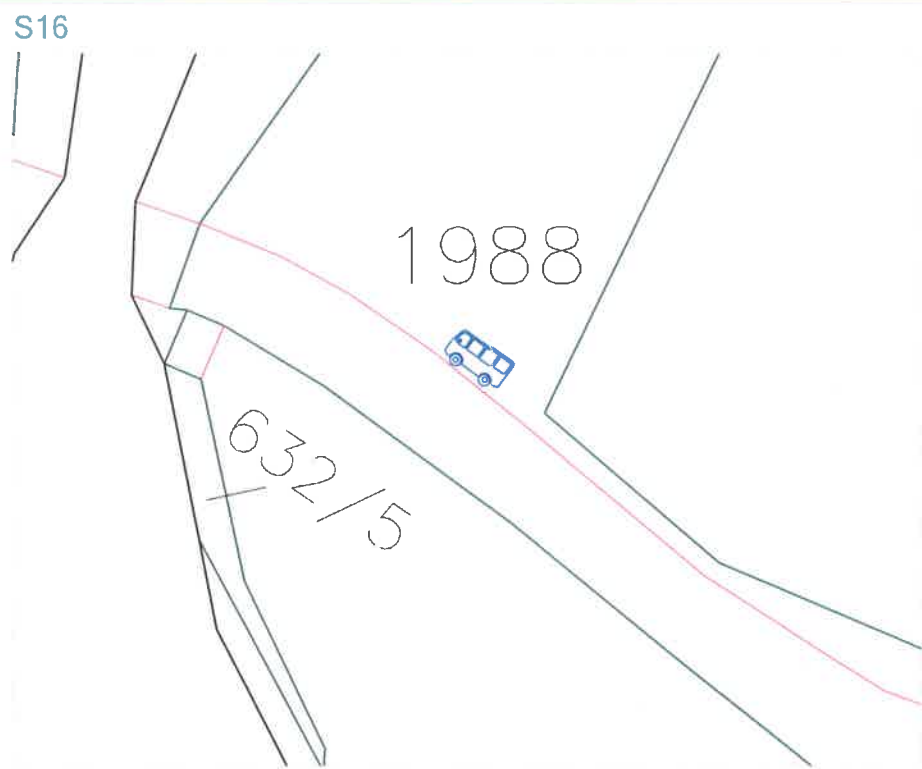

Tabelarni prikaz

Redni broj	Tip objekta	Kat. parcela br.
S16.	Autobusko stajalište	1988 ko. Đuraševići



slika 1.

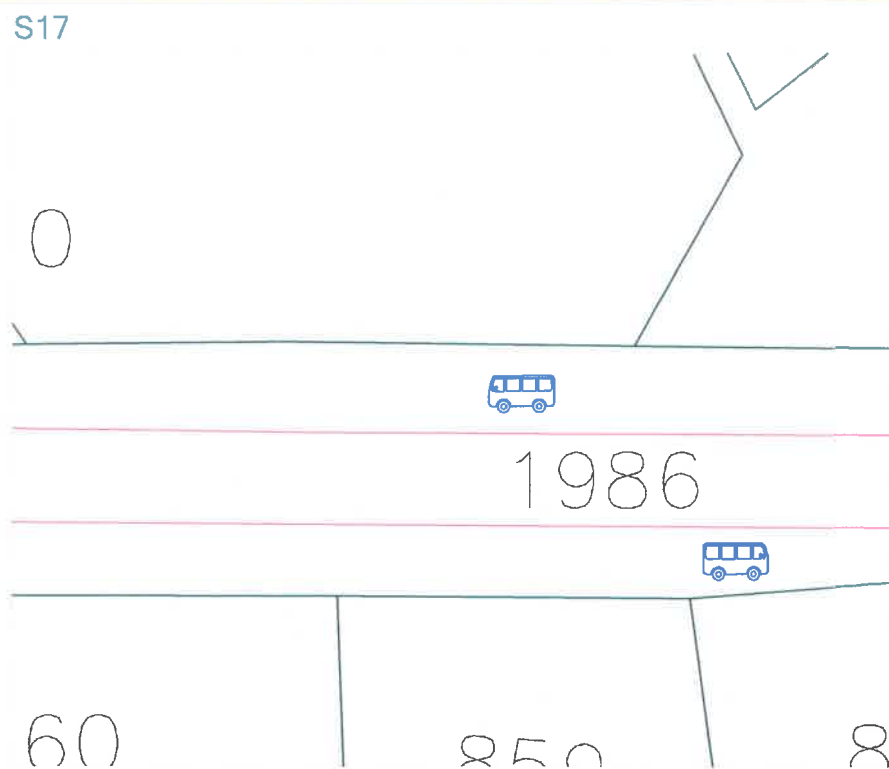

Redni broj	Tip objekta	Kat. parcela br.
S17.	Autobusko stajalište	1986 ko. Đuraševići



slika 2.

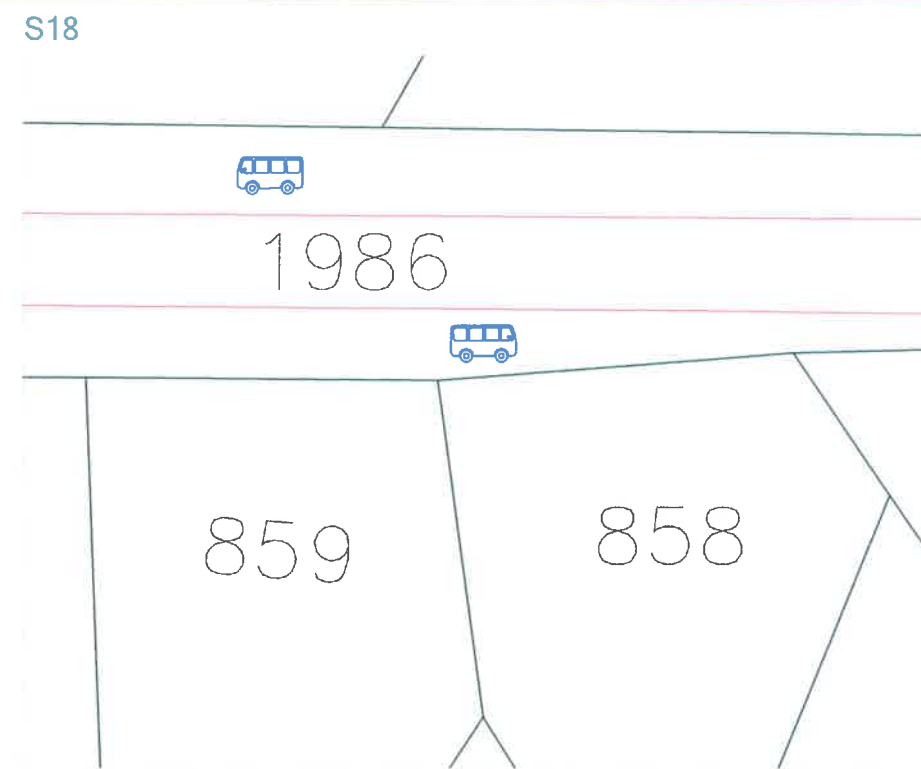

Redni broj	Tip objekta	Kat. parcela br.
S18.	Autobusko stajalište	1986 ko. Đuraševići



slika 3.

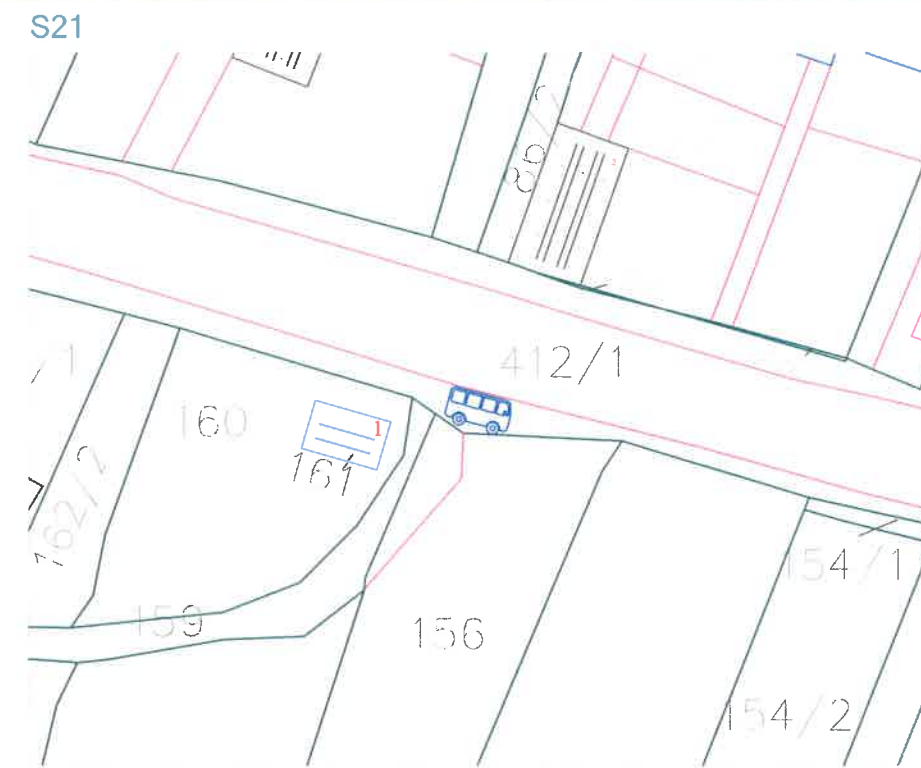
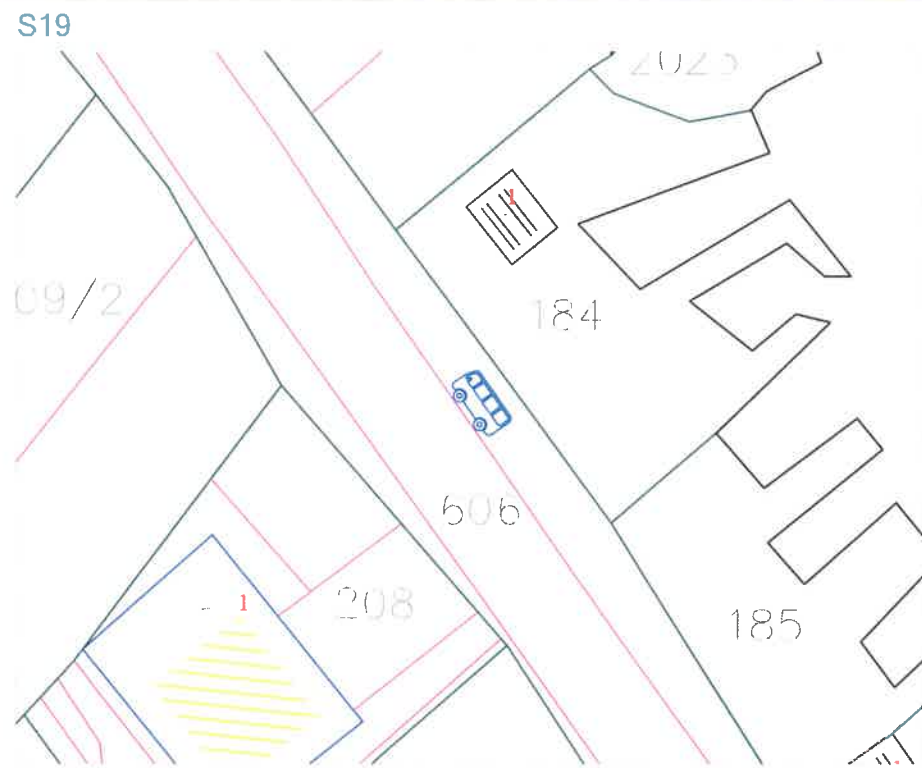

Tabelarni prikaz

Redni broj	Tip objekta	Kat. parcela br.
S19.	Autobusko stajalište	606 ko. Đuraševići

Redni broj	Tip objekta	Kat. parcela br.
S20.	Autobusko stajalište	412/1 ko. Bogišići

Redni broj	Tip objekta	Kat. parcela br.
S21.	Autobusko stajalište	412/1 ko. Bogišići



slika 1.



slika 2.



slika 3.

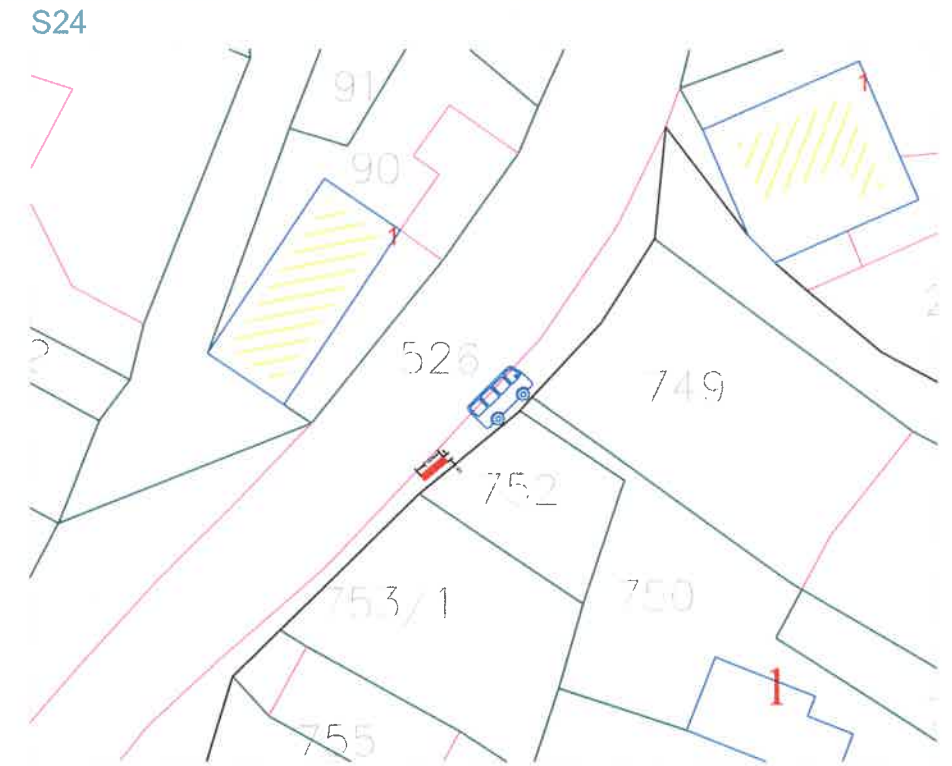
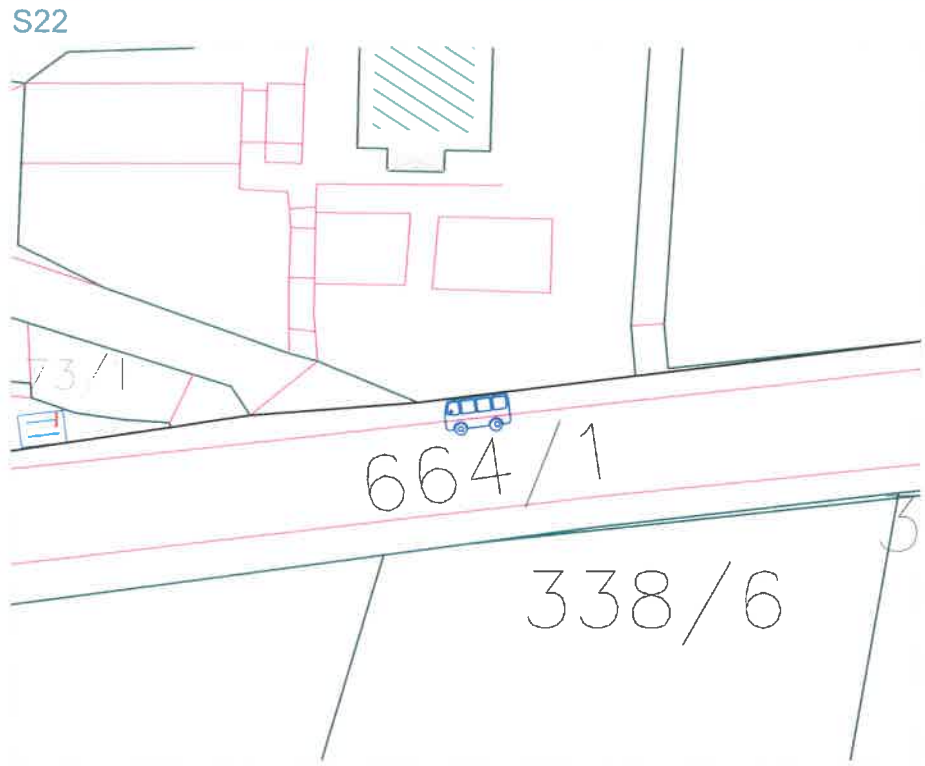

Tabelarni prikaz

Redni broj	Tip objekta	Kat. parcela br.	Redni broj	Tip objekta	Kat. parcela br.	Redni broj	Tip objekta	Kat. parcela br.
S22.	Autobusko stajalište	664/1 ko. Milovići	S23.	Autobusko stajalište	526 ko. Radovići	S24.	Autobusko stajalište	526 ko. Radovići



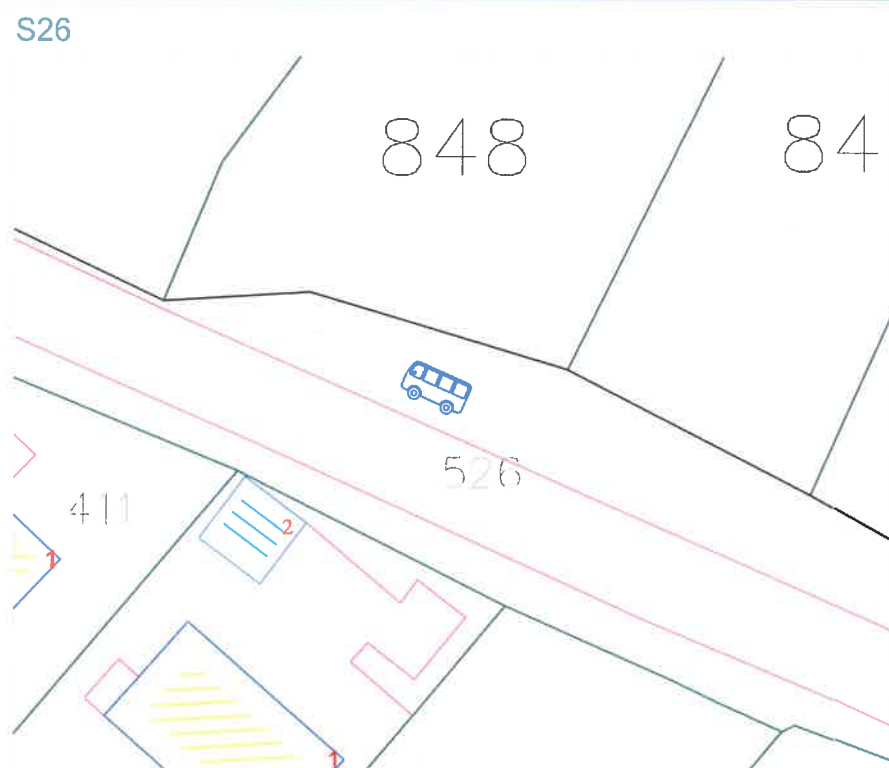

Tabelarni prikaz

Redni broj	Tip objekta	Kat. parcela br.	Redni broj	Tip objekta	Kat. parcela br.	Redni broj	Tip objekta	Kat. parcela br.
S25.	Autobusko stajalište	526 ko. Radovići	S26.	Autobusko stajalište	526 ko. Radovići	S27.	Autobusko stajalište	339/6 ko. Nikovići



slika 1.



slika 2.



slika 3.

S28



S29

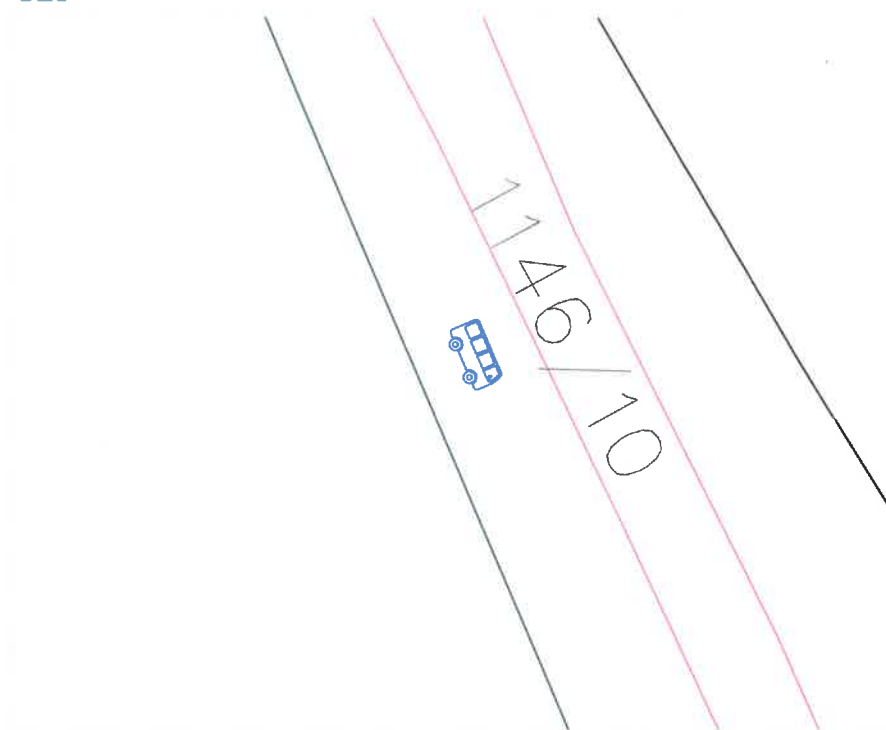

S30

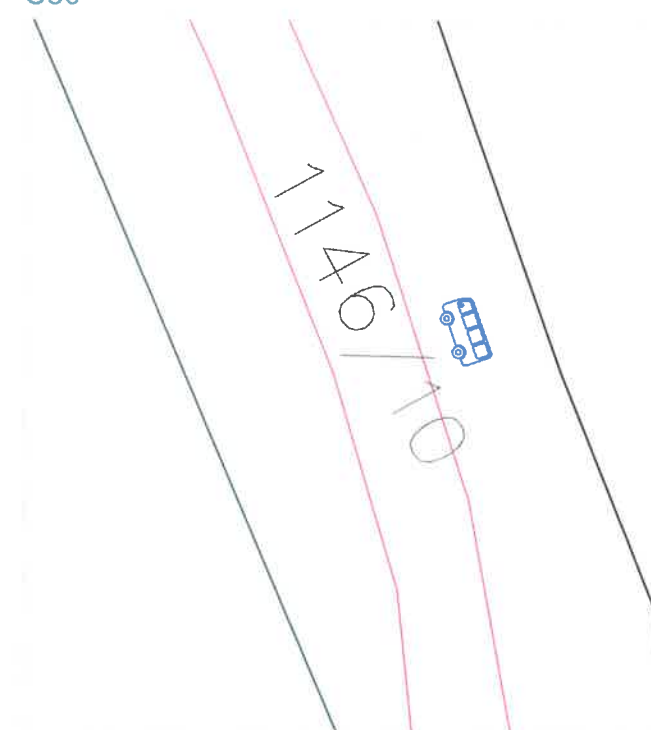

Tabelarni prikaz

Redni broj	Tip objekta	Kat. parcela br.	Redni broj	Tip objekta	Kat. parcela br.	Redni broj	Tip objekta	Kat. parcela br.
S28.	Autobusko stajalište	529/5 ko. Milovići	S29.	Autobusko stajalište	1146/10 ko. Radovići	S30.	Autobusko stajalište	1146/10 ko. Radovići



slika 1.



slika 2.



slika 3.

S31

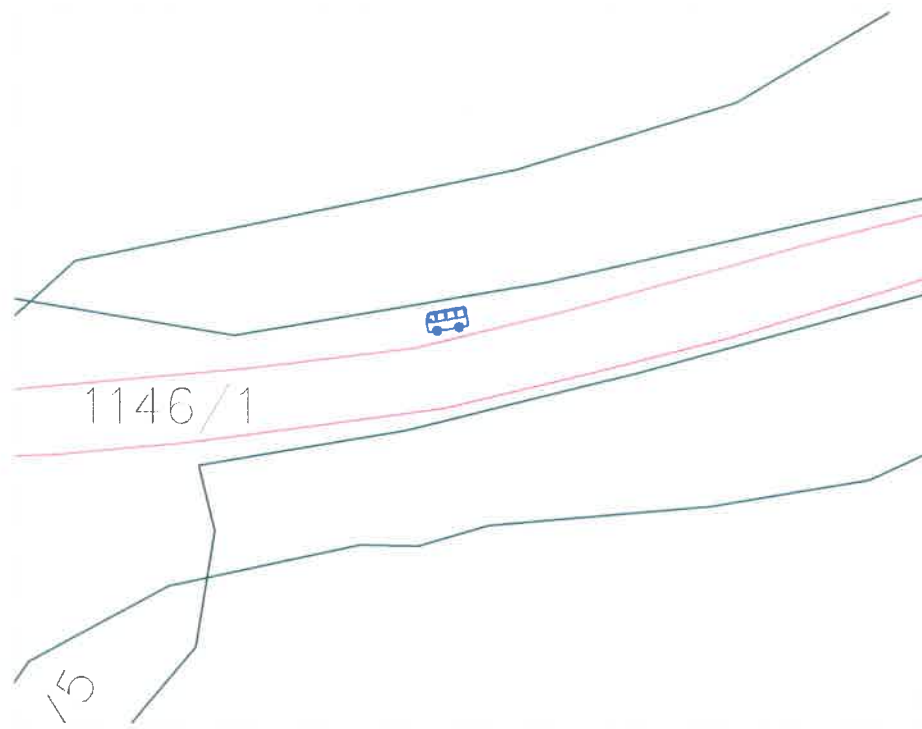

Tabelarni prikaz

Redni broj	Tip objekta	Kat. parcela br.
S31.	Autobusko stajalište	1146/1 ko. Radovići

S32

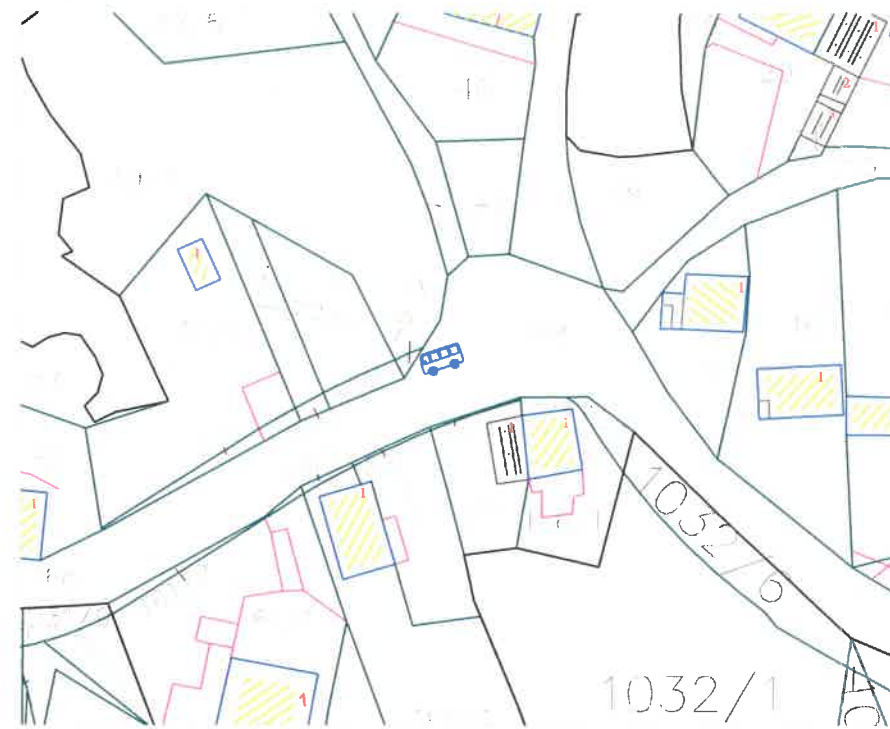

Redni broj	Tip objekta	Kat. parcela br.
S32.	Autobusko stajalište	168 ko. Gošići

S33



Redni broj	Tip objekta	Kat. parcela br.
S33.	Autobusko stajalište	1403 ko. Gošići



slika 1.



slika 2.



slika 3.



Tabelarni prikaz

Redni broj	Tip objekta	Kat. parcela br.
S34.	Autobusko stajalište	1054 ko. Krašići

Redni broj	Tip objekta	Kat. parcela br.
S35.	Autobusko stajalište	1054 ko. Krašići

Redni broj	Tip objekta	Kat. parcela br.
S36.	Autobusko stajalište	1054 ko. Krašići



slika 1.



slika 2.



slika 3.





Tabelarni prikaz

Redni broj	Tip objekta	Kat. parcela br.
S37.	Autobusko stajalište	1095 ko. Krašići

Redni broj	Tip objekta	Kat. parcela br.
S38.	Autobusko stajalište	1054 ko. Krašići



slika 1.



slika 2.



Redni broj	Tip objekta	Oznaka	Broj objekata
1.	Oglasni panoi Centra za kulturu	Pn	8
2.	Reklamno - oglasni panoi	Rn	4

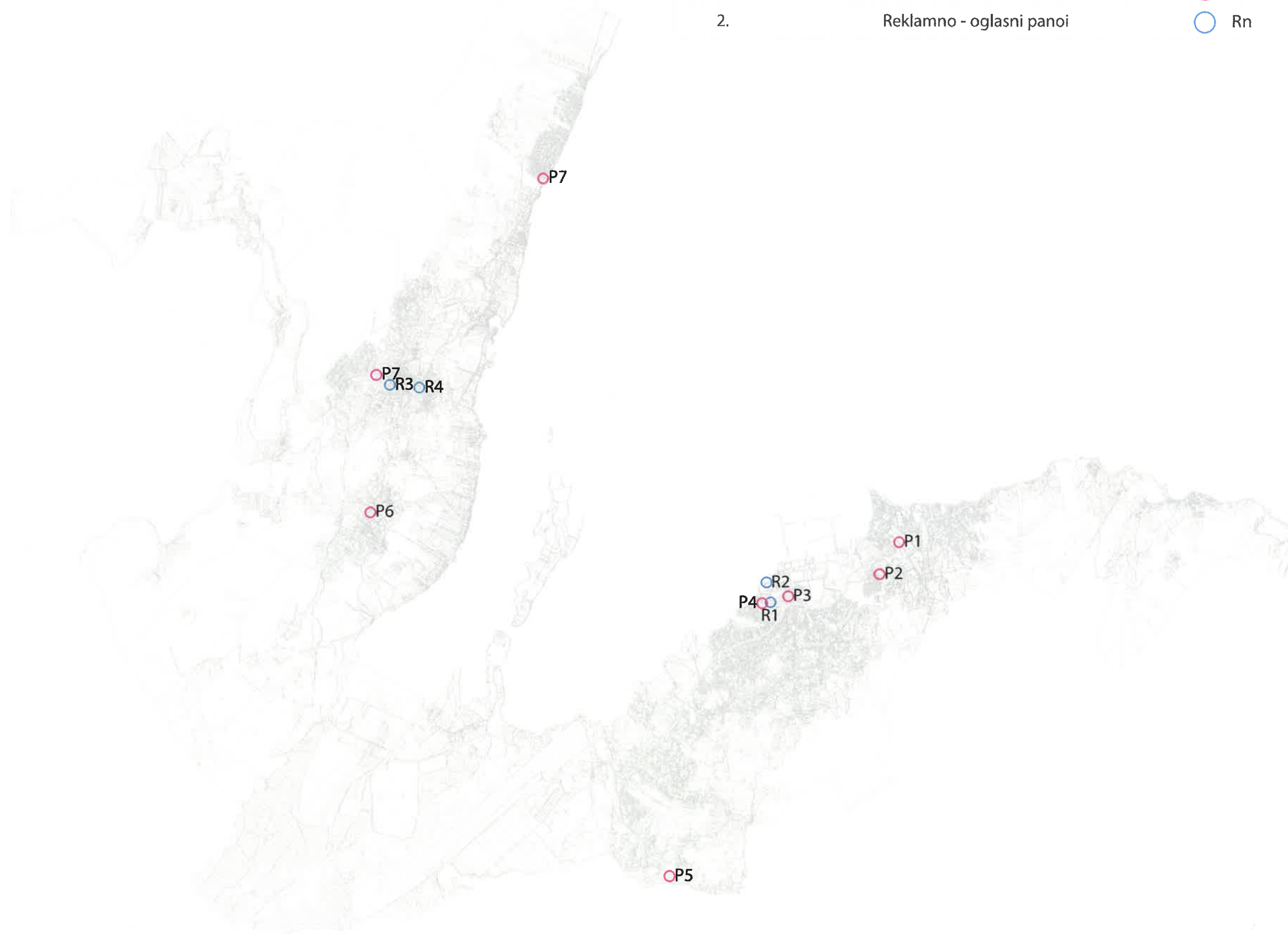

P1 Seljanovo - Preko puta hotela Tivat



P2 Seljanovo - Šoping centar

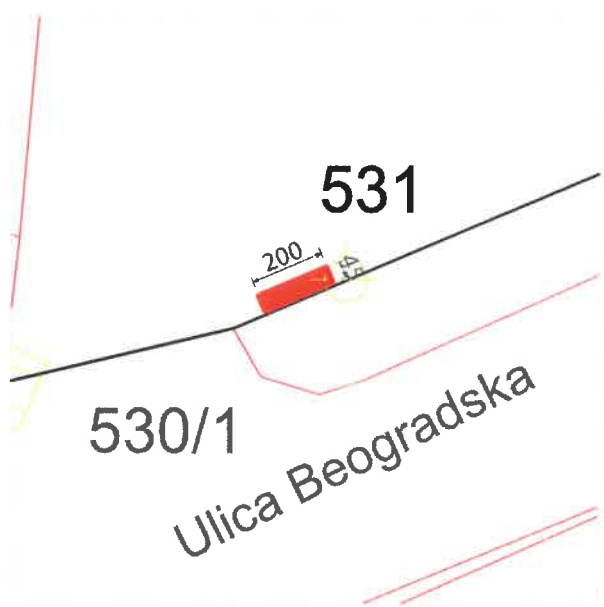

P3 Tivat Dom Kulture „Gracija Petković“

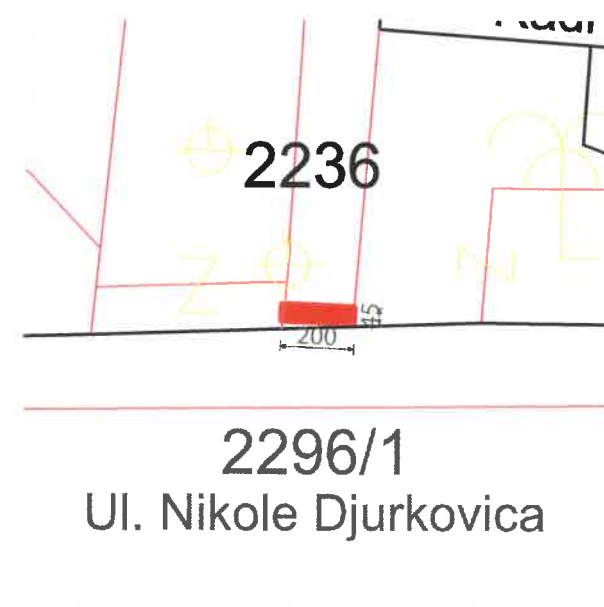

Tabelarni prikaz

Tip objekta	Kat. parcela br.
Oglasni pano Centra za kulturu Tivat	51/1 Ko Tivat

Tabelarni prikaz

Tip objekta	Kat. parcela br.
Oglasni pano Centra za kulturu Tivat	531 Ko Tivat

Tabelarni prikaz

Tip objekta	Kat. parcela br.
Oglasni pano Centra za kulturu Tivat	2236 Ko Tivat

P1 Izgled oglasnog panoa



P2 Izgled oglasnog panoa



P3 Izgled oglasnog panoa



P4 Tivat preko puta trga Magnolija

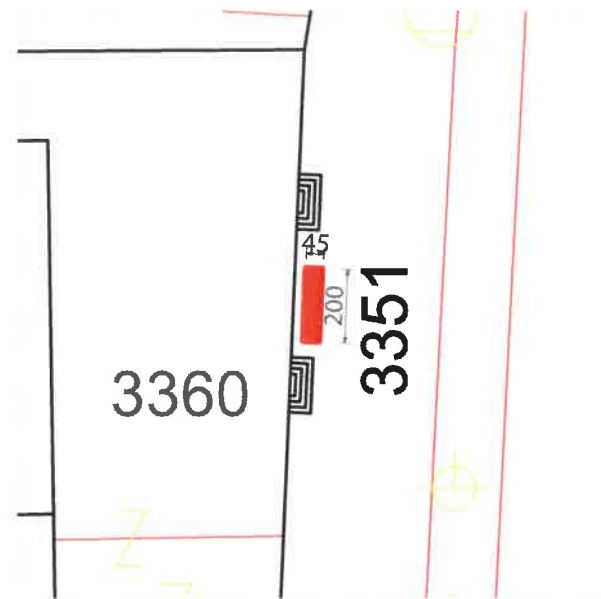

P5 Gradiošnica kod Dom Kulture

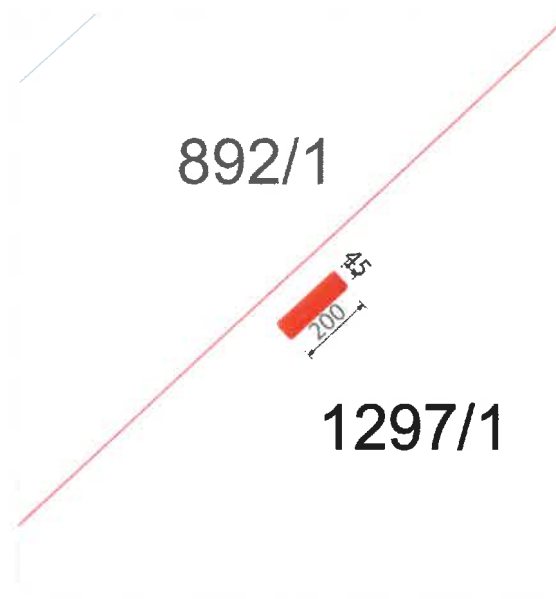

P6 Gornji Đuraševići kod škole

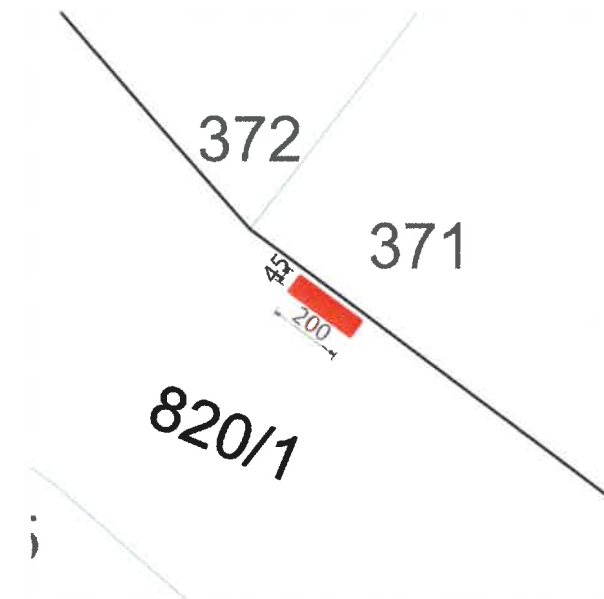

Tabelarni prikaz

Tip objekta

Oglasni pano Centra za kulturu Tivat

Kat.
parcела br.

3351
Ko Tivat

Tabelarni prikaz

Tip objekta

Oglasni pano Centra za kulturu Tivat

Kat.
parcела br.

1297/1
Ko Mrčevac

Tabelarni prikaz

Tip objekta

Oglasni pano Centra za kulturu Tivat

Kat.
parcела br.

820/1
Ko Bogišići

P4 Izgled oglasnog panoa



P5 Izgled oglasnog panoa



P6 Izgled oglasnog panoa



P7 Radovići kod igrališta

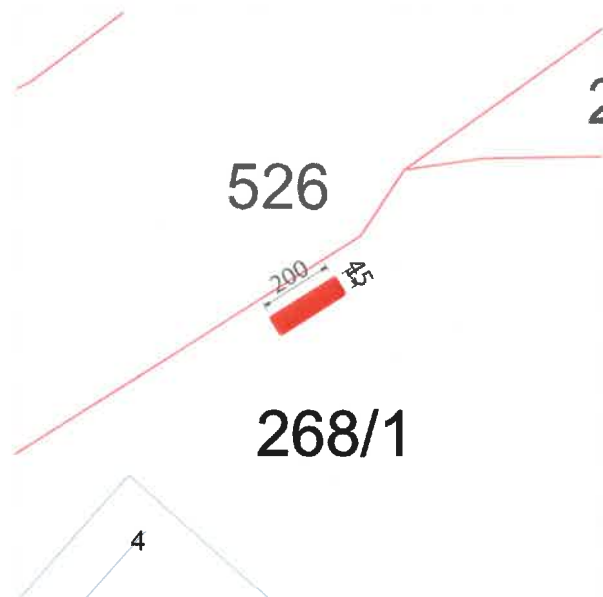

P8 Krašići - Objekat MZ Krašići

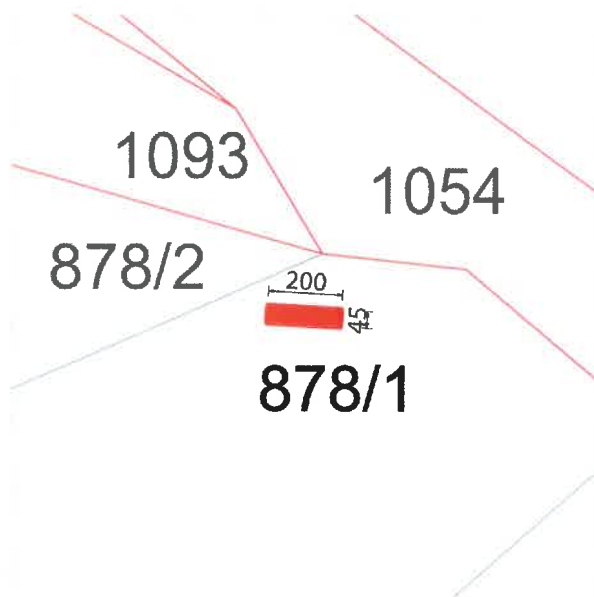

Tabelarni prikaz

Tip objekta	Kat. parcela br.
Oglasni pano Centra za kulturu Tivat	268/1 Ko Radovići

Tabelarni prikaz

Tip objekta	Kat. parcela br.
Oglasni pano Centra za kulturu Tivat	878/1 Ko Krašići



P7 Izgled oglasnog panoa



P8 Izgled oglasnog panoa

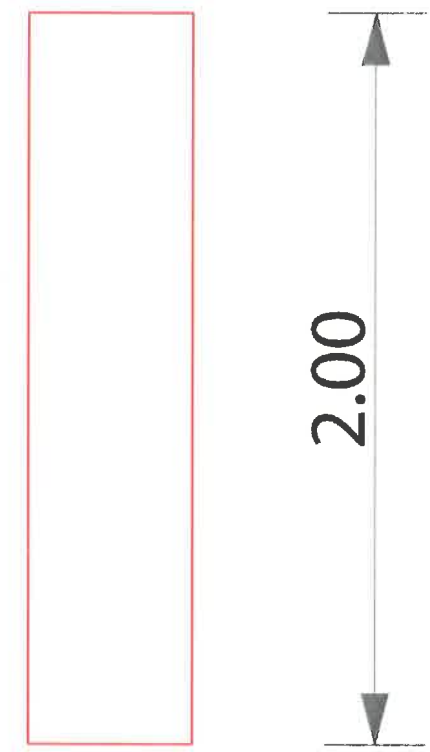

R1 Reklamno - oglasni pano (Plan grada)

Ulica Palih boraca



Tabelarni prikaz

Tip objekta

Reklamno - oglasni pano

Kat.
parcels br.

3352
Ko Tivat



Izgled reklamno oglasnog panoa



Planirana lokacija reklamno oglasnog panoa

R2 Ulica Palih boraca kod Prve banke

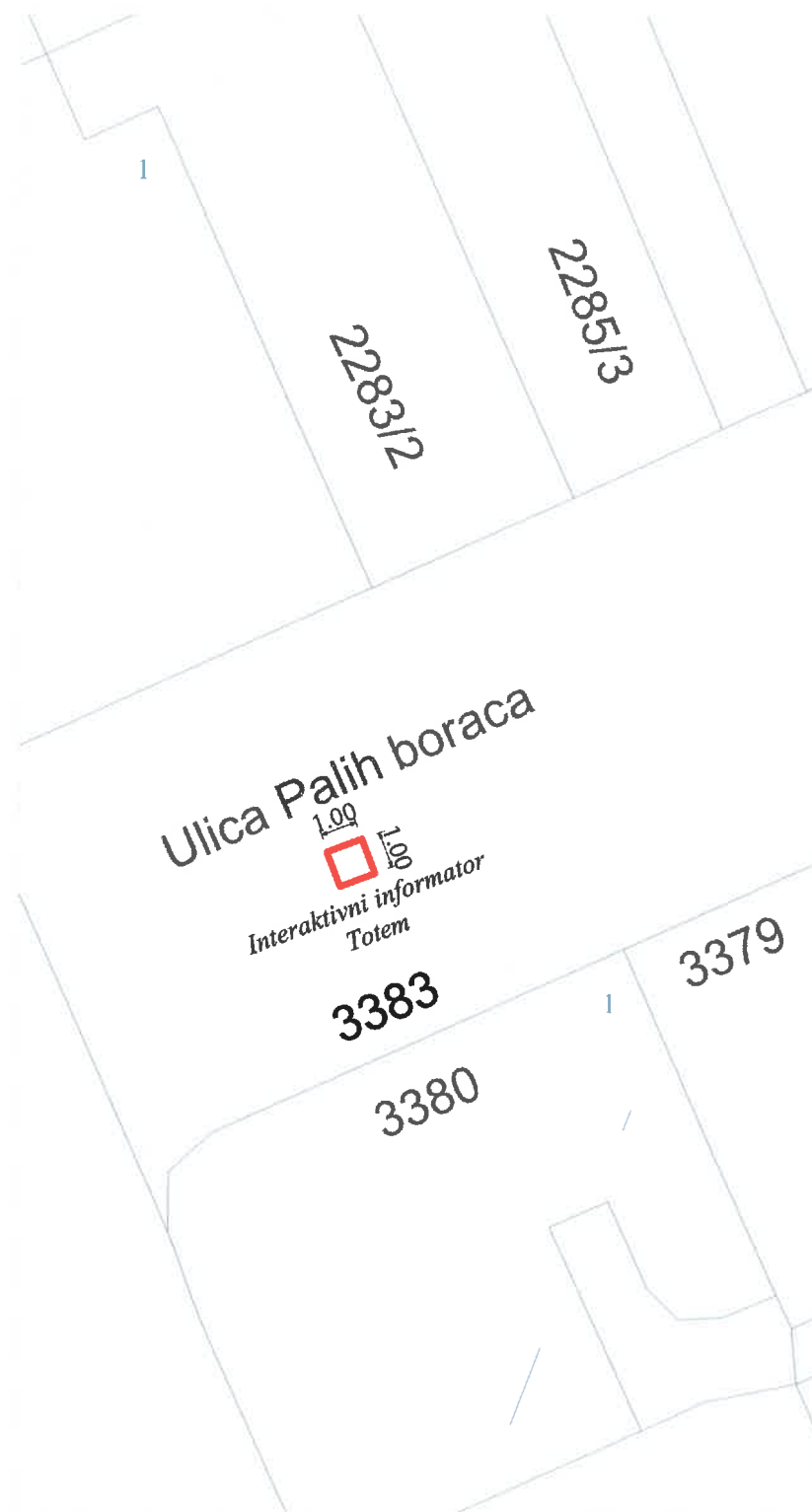

Tabelarni prikaz

Tip objekta

Interaktivni informator - Totem

Kat.
parcels br.

3383
Ko Tivat



Izgled interaktivnog informatora - Totem



Planirana lokacija interaktivnog informatora - Totema

R3 Reklamno - oglasni pano

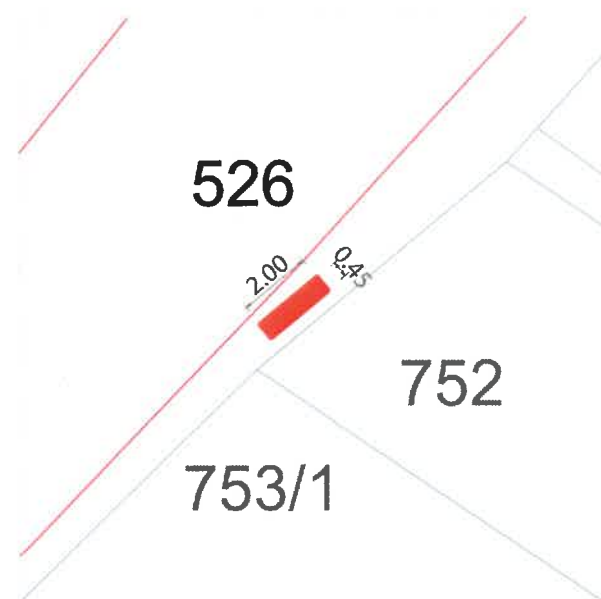

R4 Reklamno - oglasni pano

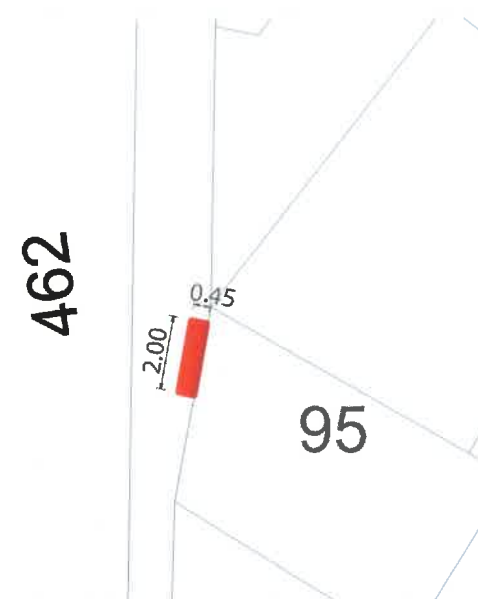

Tabelarni prikaz

Tip objekta

Reklamno - oglasni pano

Kat.
parcела br.

526
Ko Tivat

Tabelarni prikaz

Tip objekta

Reklamno - oglasni pano

Kat.
parcела br.

462
Ko Tivat

R3 Izgled reklamno - oglasnog panoa



R4 Izgled reklamno - oglasnog panoa



PRIVREMENI OBJEKTI NA PRIVATNOM ZEMLJIŠTU



Terasa konobe "Mala barka", Ulica Kalimanjska kat. parc. br. 3483/1 i 3484 KO Tivat

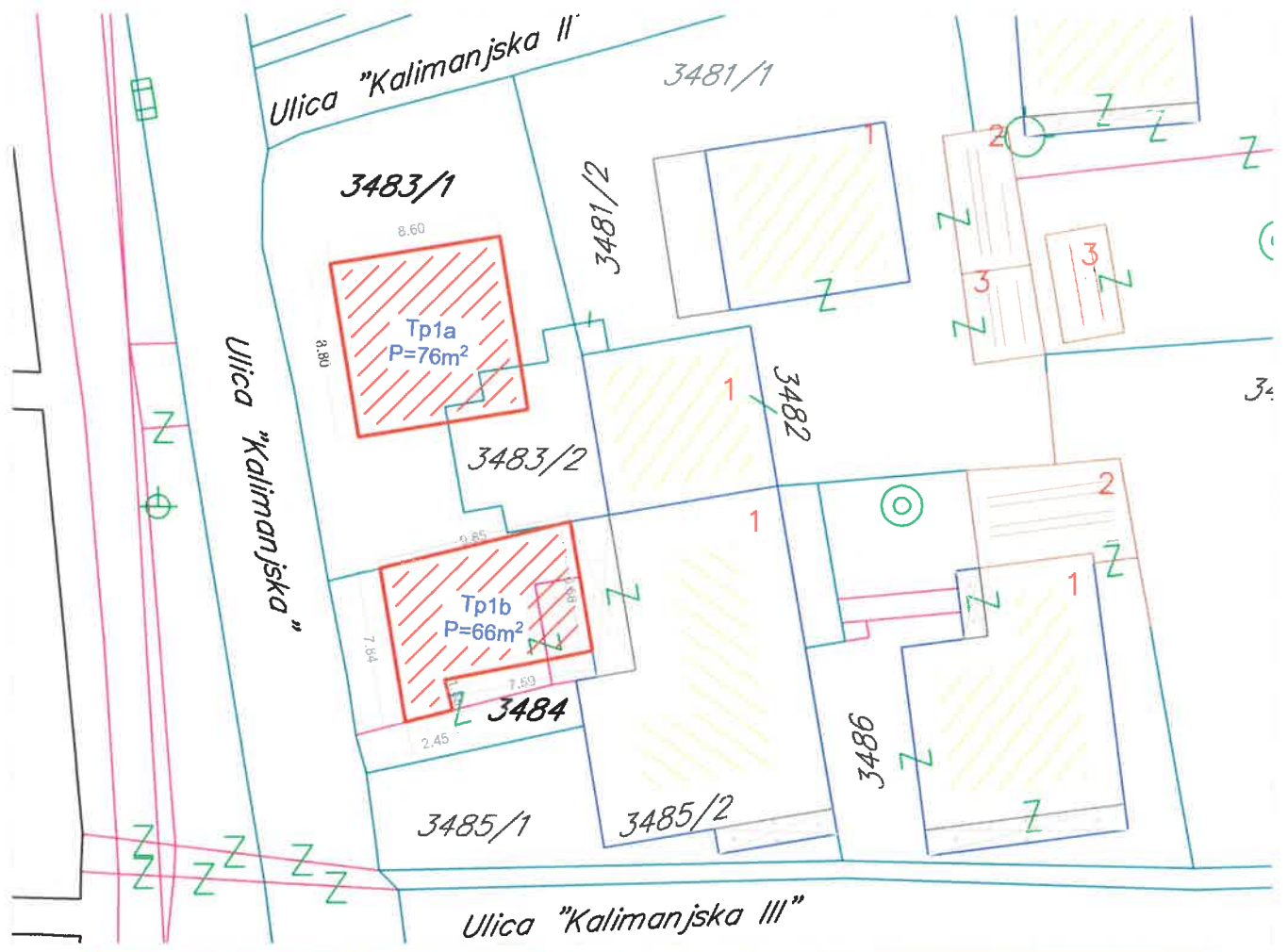

Tp1a



Tp1b



Tabelarni prikaz

R.br.	Tip objekta	Kat.parcela	Površina
Tp1a	Ugostiteljska terasa	3483/1 KO Tivat	76m ²
Tp1b	Ugostiteljska terasa	3484 KO Tivat	66m ²

Terasa ispred buregdžinice "Dute", Ulica Palih boraca kat. parc. br. 3354 KO Tivat

3383

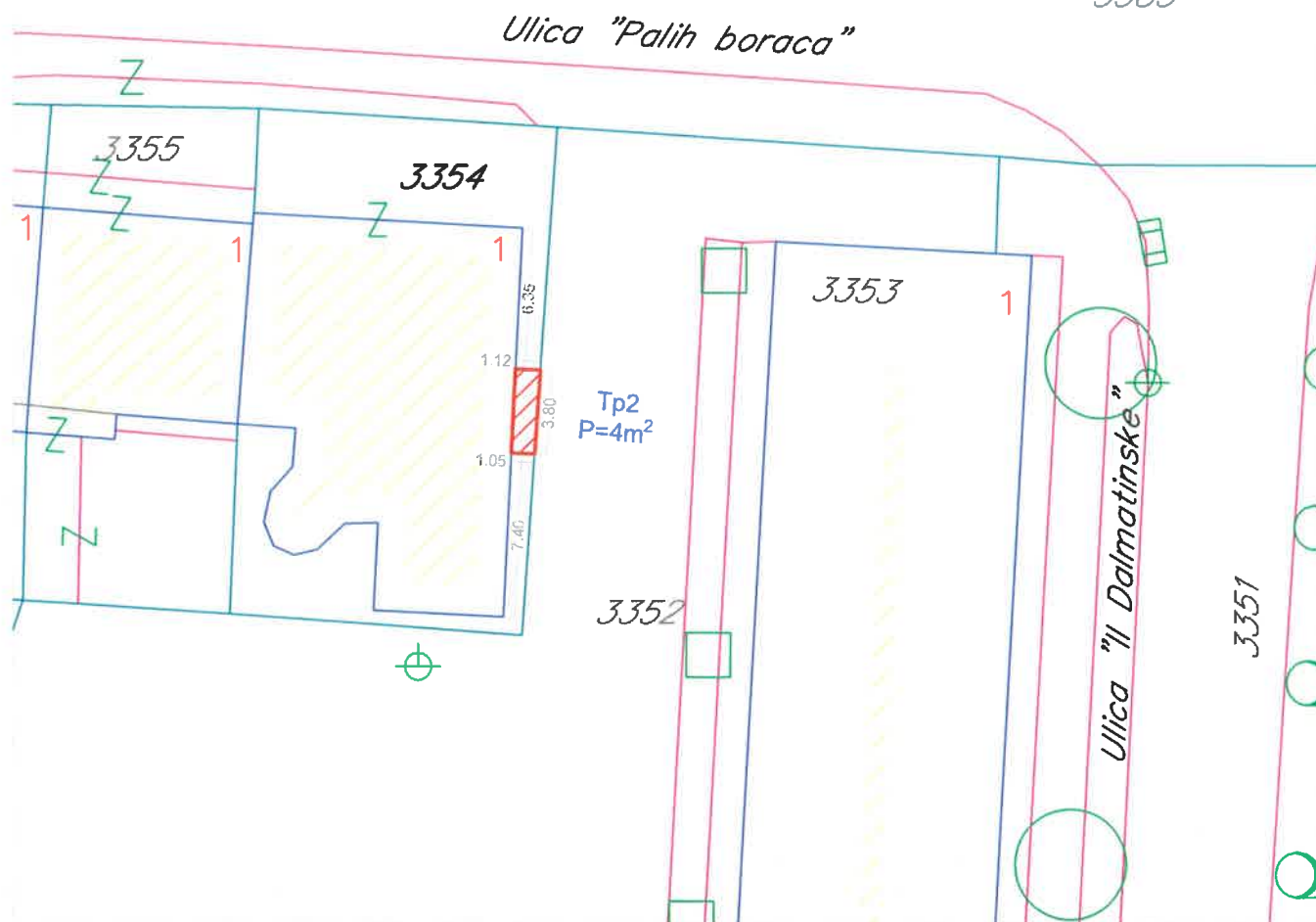

Tabelarni prikaz

R.br.	Tip objekta	Kat.parcela	Površina
Tp2	Ugostiteljska terasa	3354 KO Tivat	4m ²



Terasa ispred kafe bara "Mon Ami", Ulica 21. Novembra kat. parc. br. 3360 KO Tivat

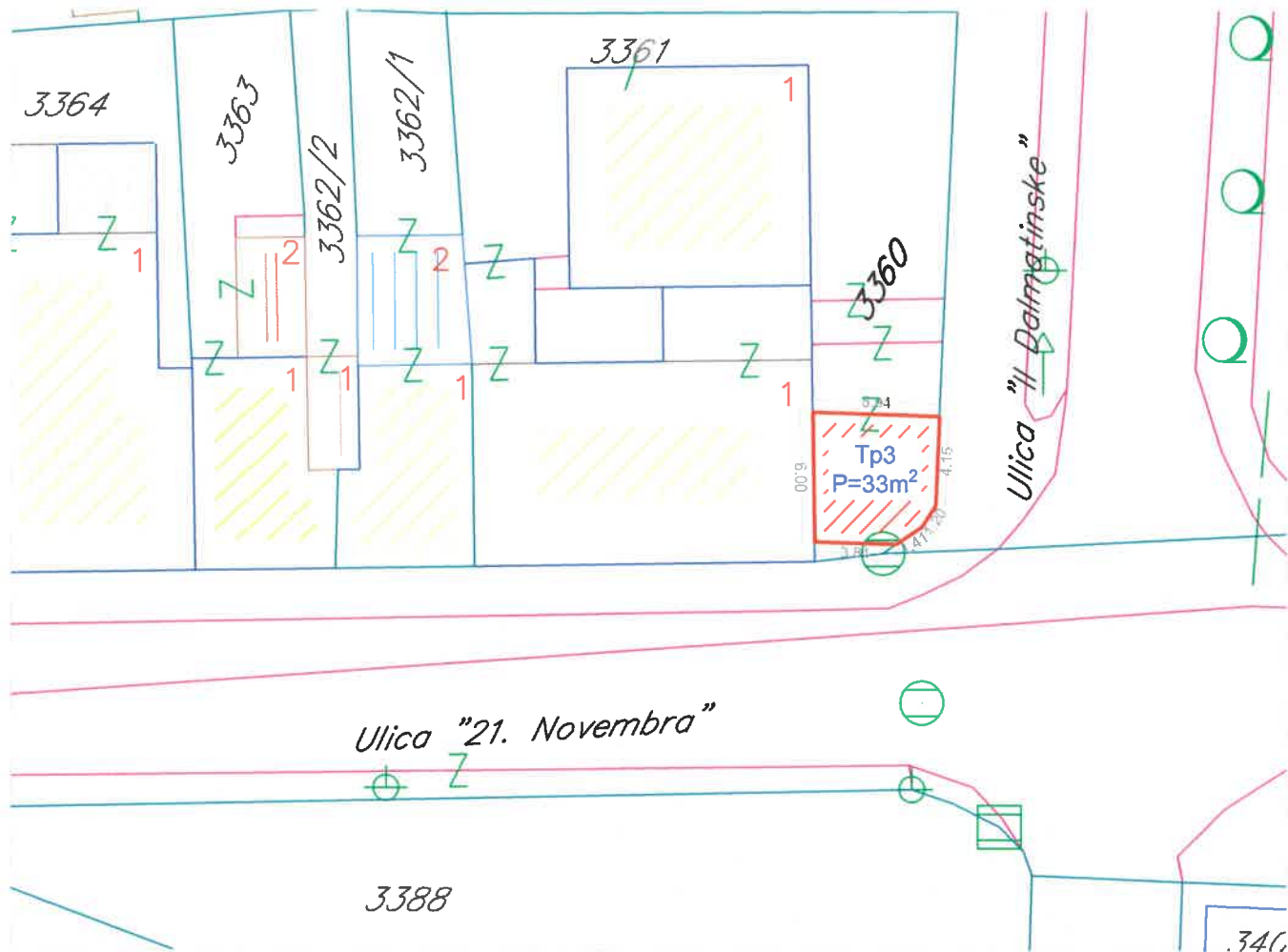

Tabelarni prikaz

R.br.	Tip objekta	Kat.parcela	Površina
Tp3	Ugostiteljska terasa	3360 KO Tivat	33m ²



Terase u Ulici Ribarski put, ispred kafe bara "Black sheep" 3392 KO Tivat, i restorana "Buffalo" 3394/2 KO Tivat

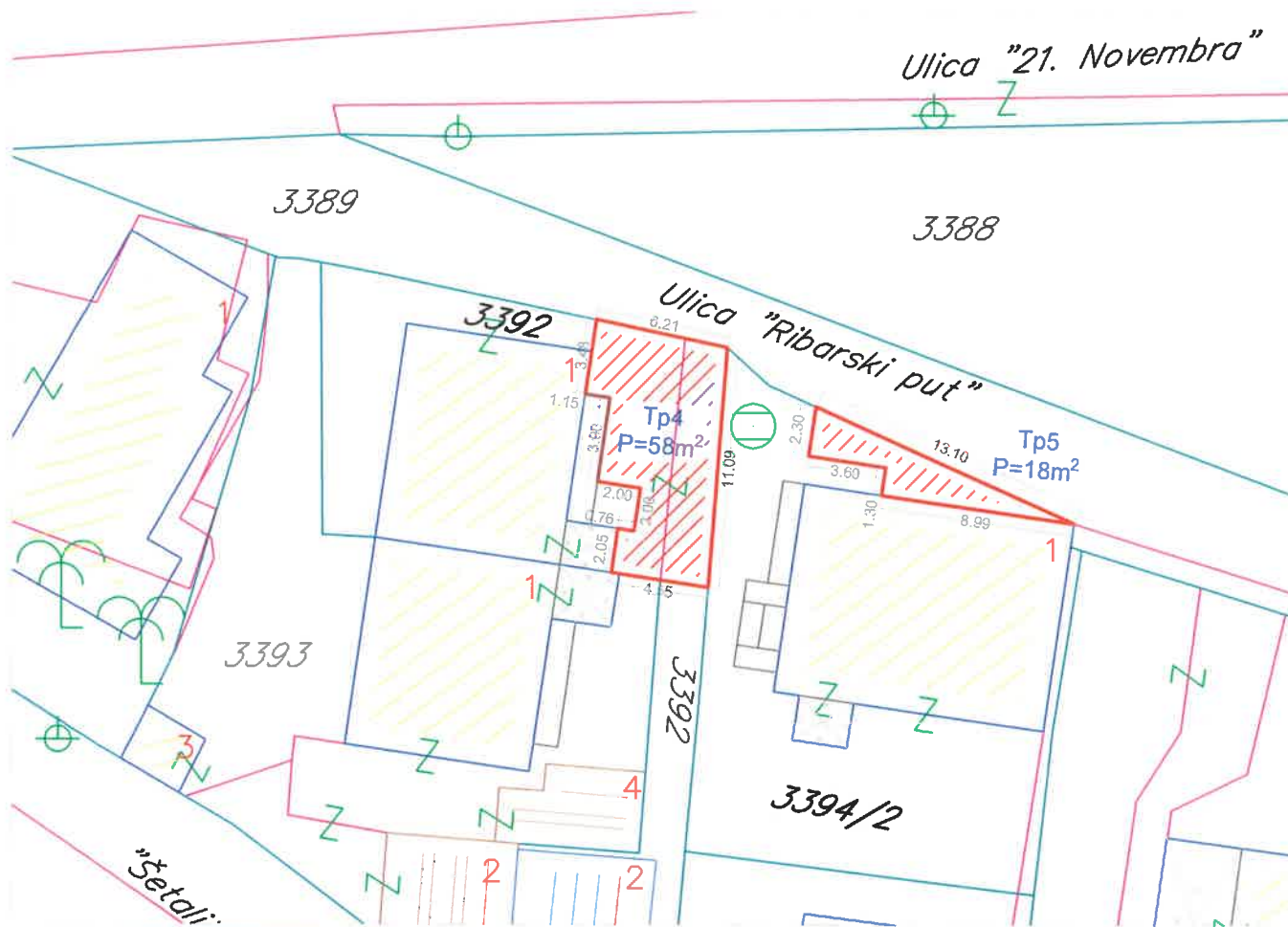

Tp4



Tp5



Tabelarni prikaz

R.br.	Tip objekta	Kat.parcela	Površina
Tp4	Ugostiteljska terasa	3392 KO Tivat	58m ²
Tp5	Ugostiteljska terasa	3394/2 KO Tivat	18m ²



Terasa poslastičarnice "Minjon", Ulica Njegoševa u objektu na kat. parc. br. 2290 Tivat

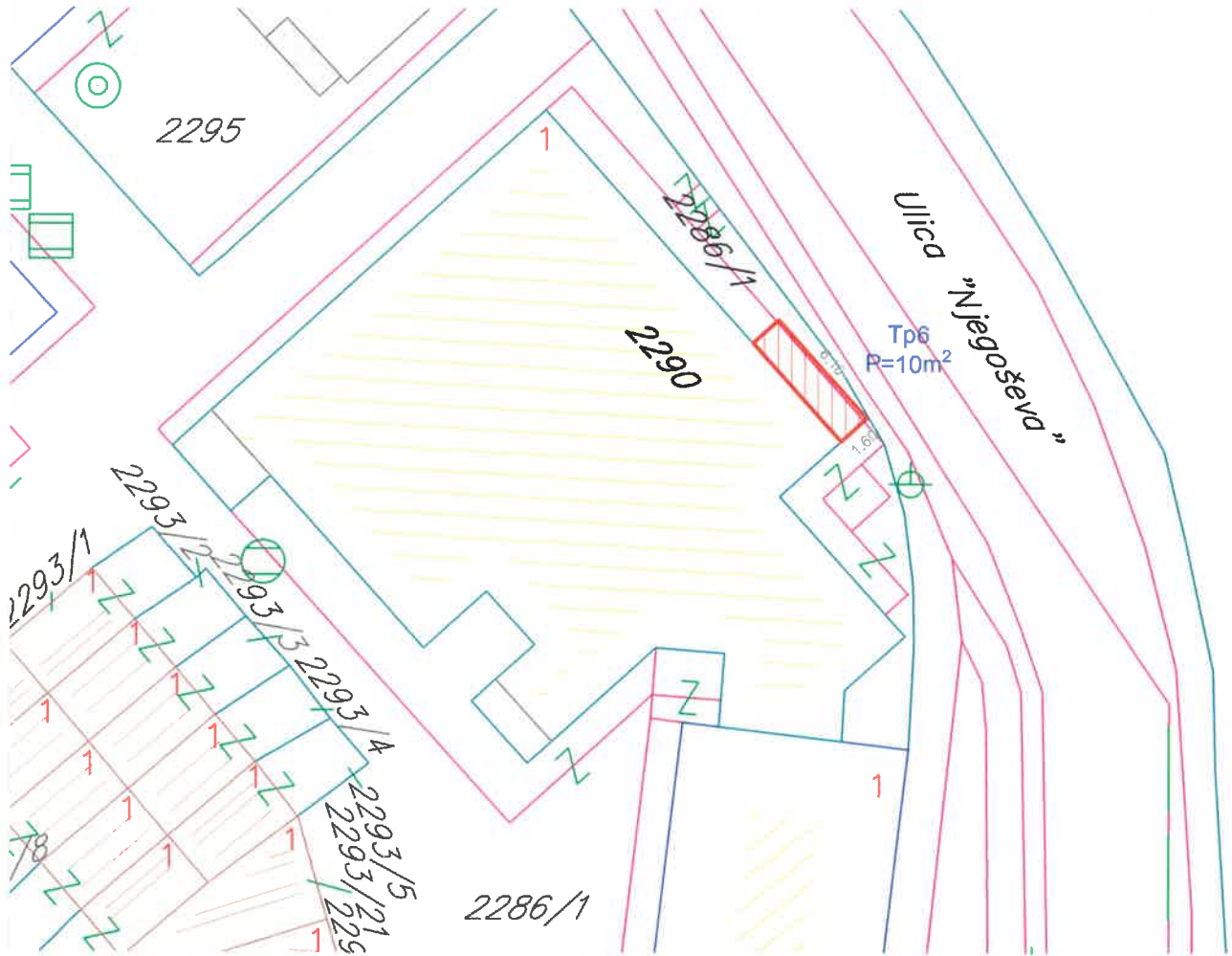

Tabelarni prikaz

R.br.	Tip objekta	Kat.parcela	Površina
Tp6	Ugostiteljska terasa	2260 KO Tivat	10m ²



Terasa ispred čevabžinice "M", Ulica Markuševina kat. parc. br. 947 KO Tivat

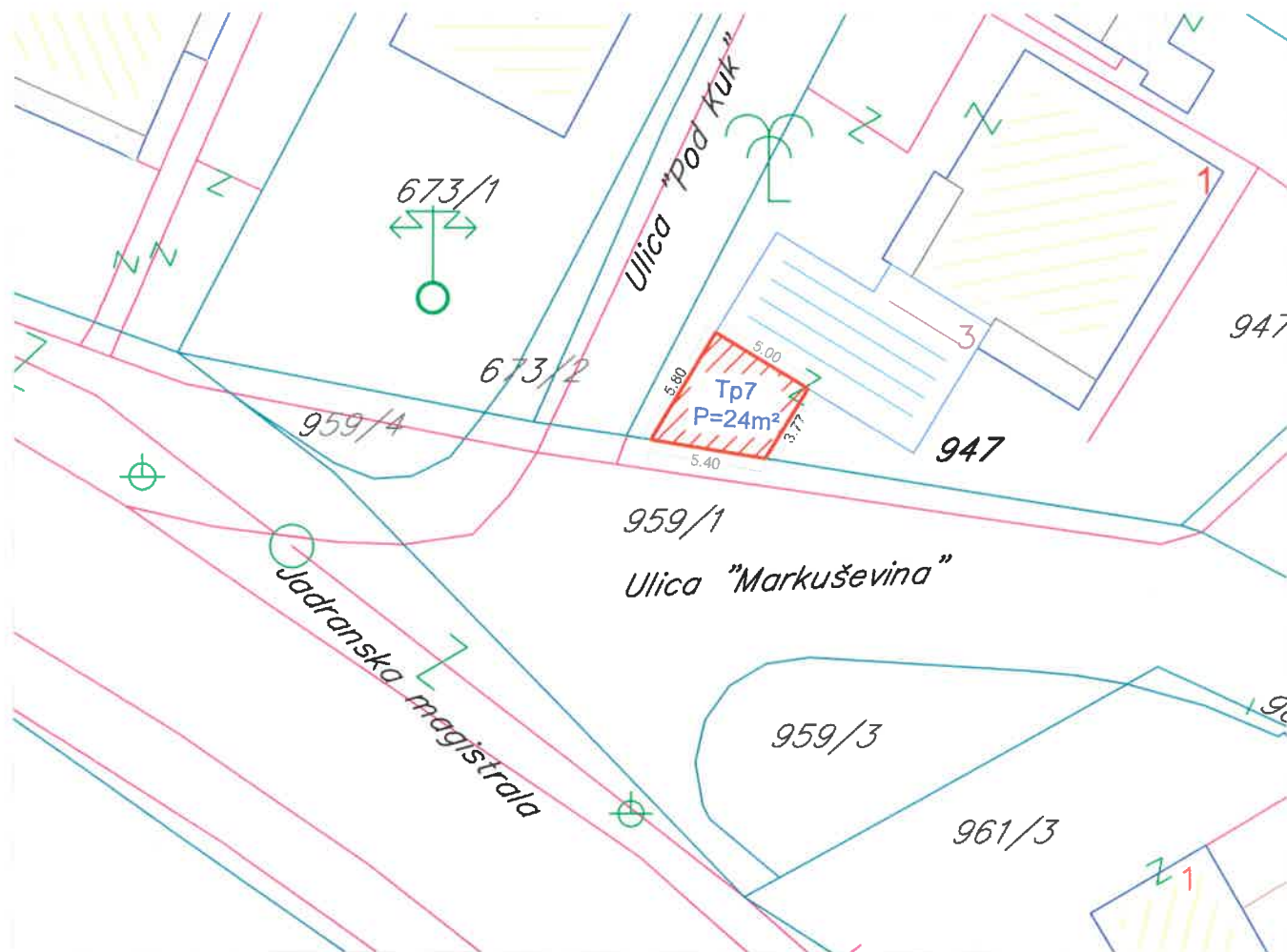

Postojeće stanje

Tabelarni prikaz

R.br.	Tip objekta	Kat.parcela	Površina
Tp7	Ugostiteljska terasa	947 KO Tivat	24m ²

Terasa "Fast food Brzi Gonzales", Ulica Pod Kuk kat. parc. br. 671 KO Tivat

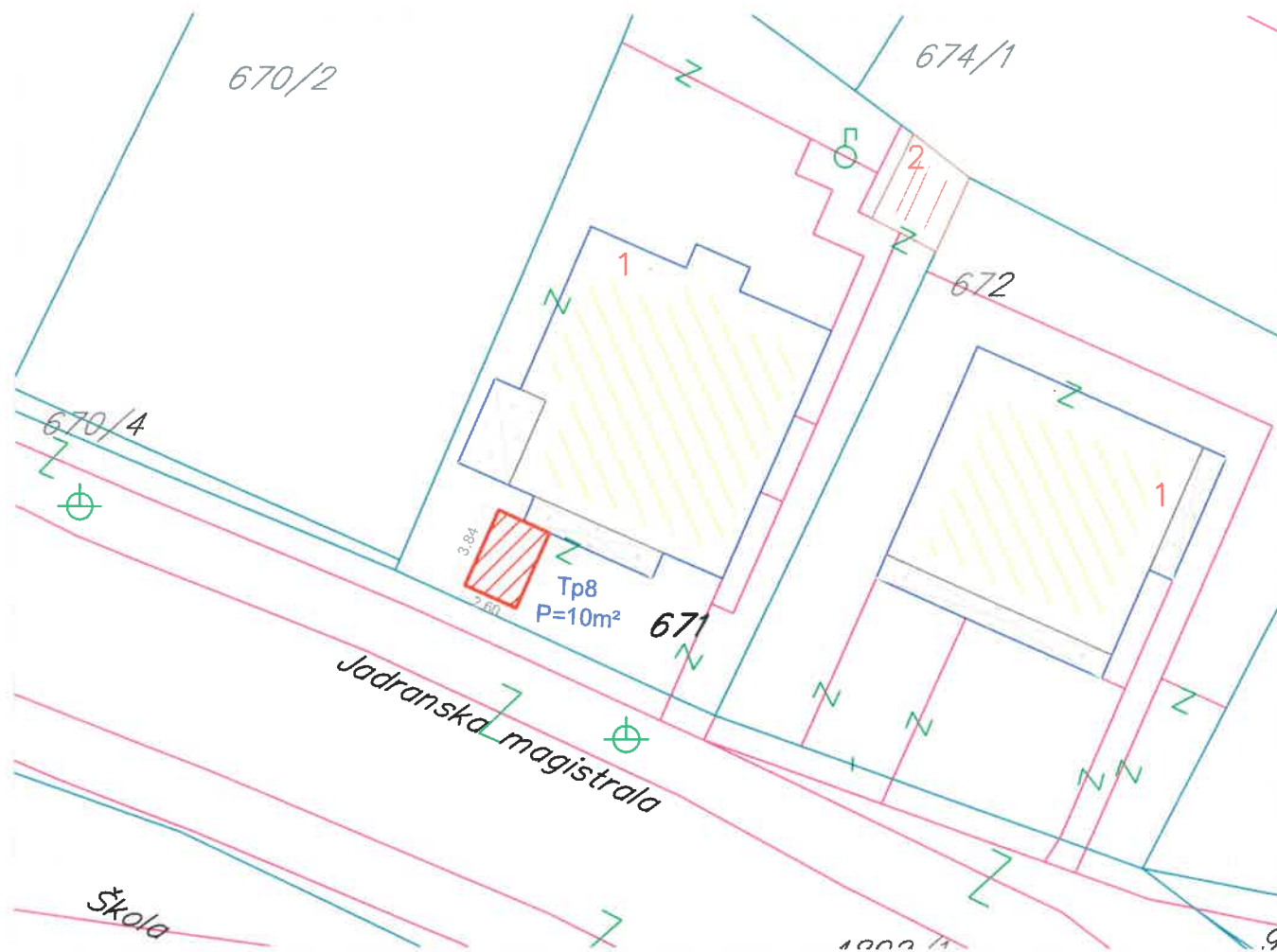

Tabelarni prikaz

R.br.	Tip objekta	Kat.parcela	Površina
Tp8	Ugostiteljska terasa	671 KO Tivat	10m ²



Terasa na Obali Filipa Miloševića - "Viva la vida" kat. parc. br. 626/2 KO Donja Lastva



Tabelarni prikaz

R.br.	Tip objekta	Kat.parcela	Površina
Tp9	Ugostiteljska terasa	626/2 KO Donja Lastva	46m ²



Terasa restorana "Izlet", Ulica Radovići I kat. parc. br. 239 KO Radovići



Postojeće stanje



Tabelarni prikaz

R.br.	Tip objekta	Kat.parcela	Površina
Tp10	Ugostiteljska terasa	239 KO Radovići	133m ²



Štand na Šetalištu Iva Vizina kat. parc. br. 3418 KO Tivat

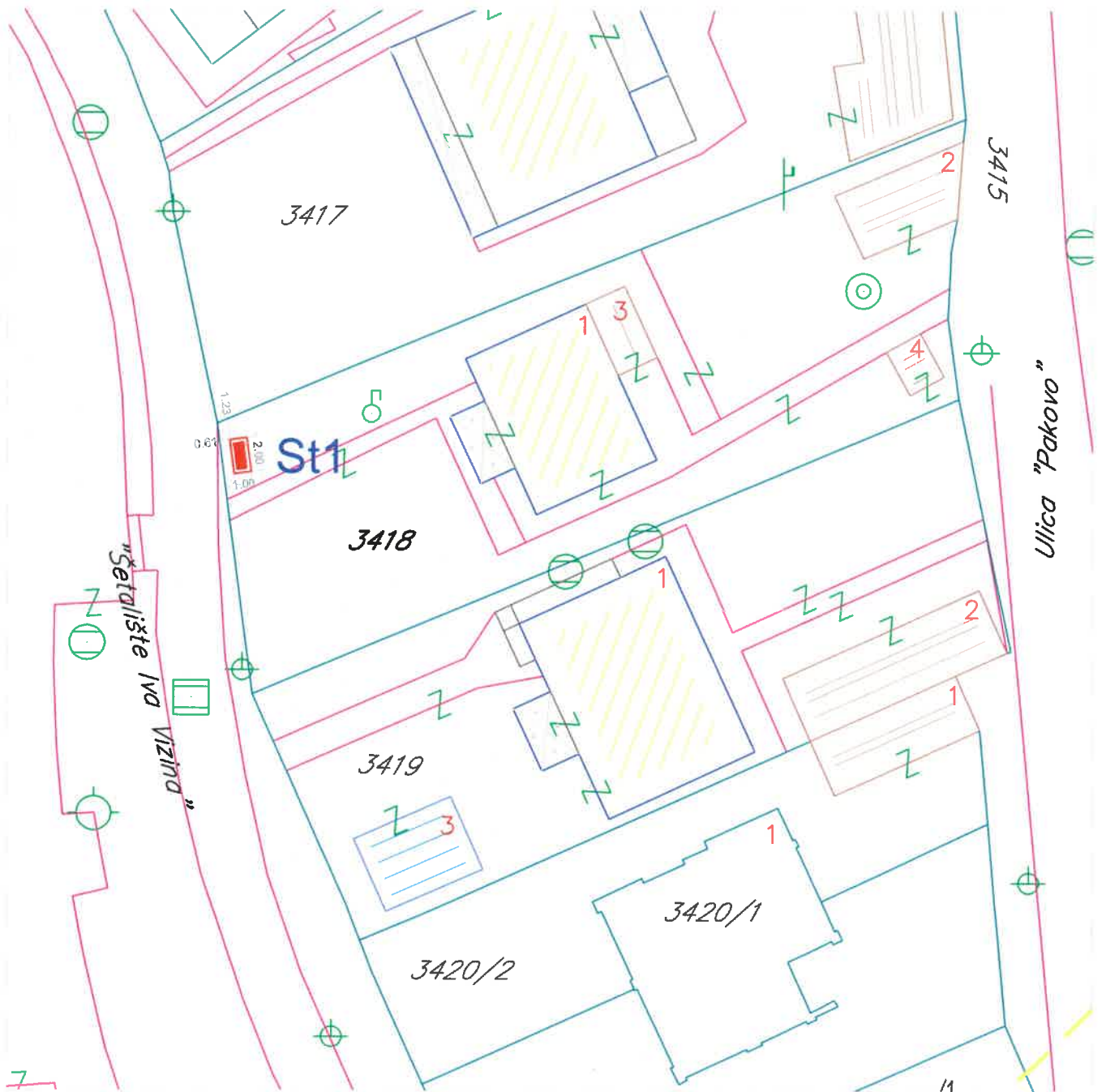

Osnova štanda



Tabelarni prikaz

R.br.	Tip objekta	Kat.parcela	Površina
St1	Štand	3418 KO Tivat	2m ²



Štand na Šetalištu Iva Vizina kat. parc. br. 3399 KO Tivat

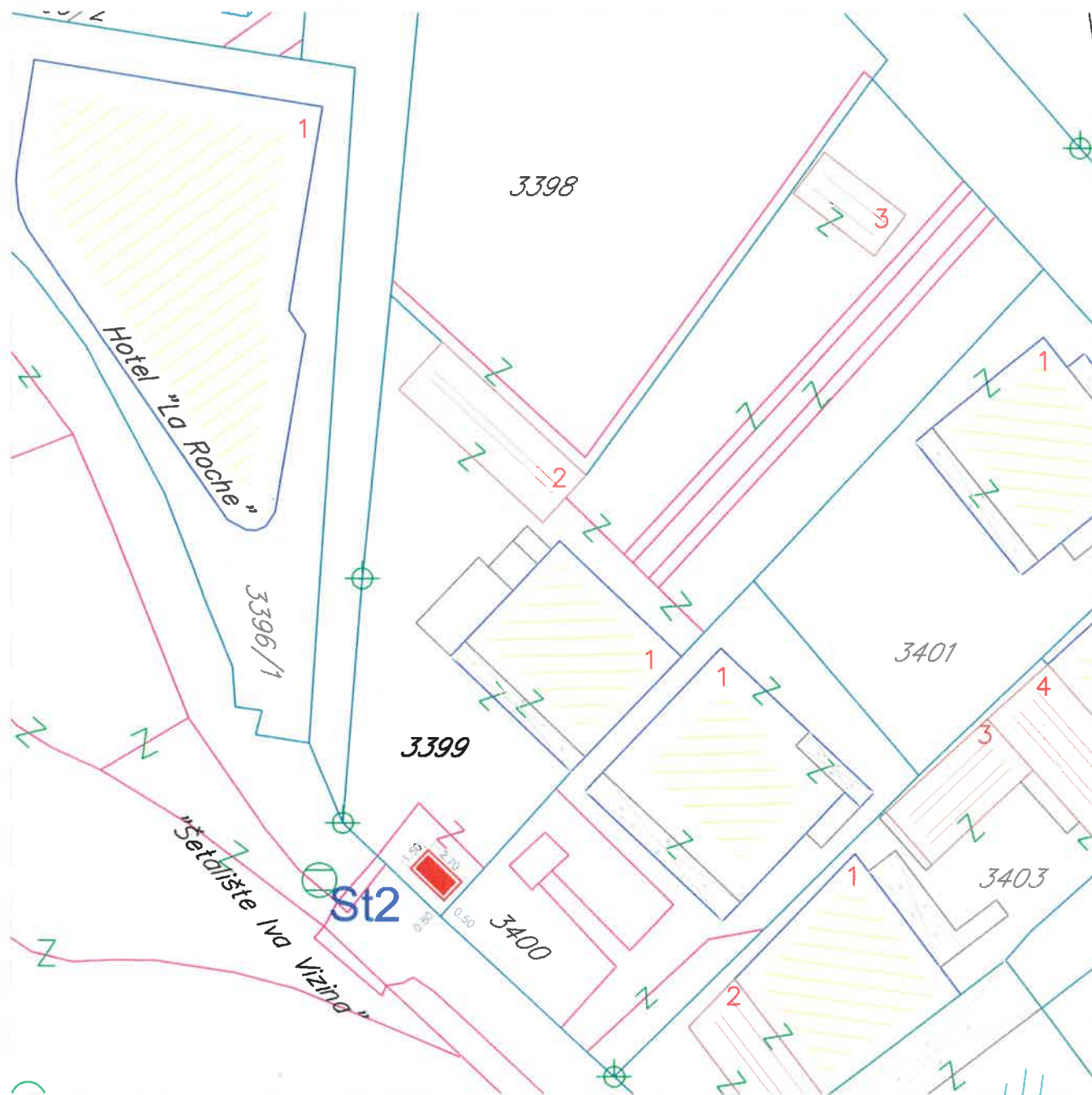

Osnova štanda

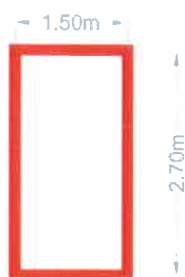

Tabelarni prikaz

R.br.	Tip objekta	Kat.parcela	Površina
St2	Štand	3399 KO Tivat	4m ²



Štand na Šetalištu Seljanovo

kat. parc. br. 111 KO Tivat



Osnova štanda



Tabelarni prikaz

R.br.	Tip objekta	Kat.parcela	Površina
St3	Štand	111 KO Tivat	2m ²



Štand na Obali Filipa Miloševića kat. parc. br. 636 KO Donja Lastva

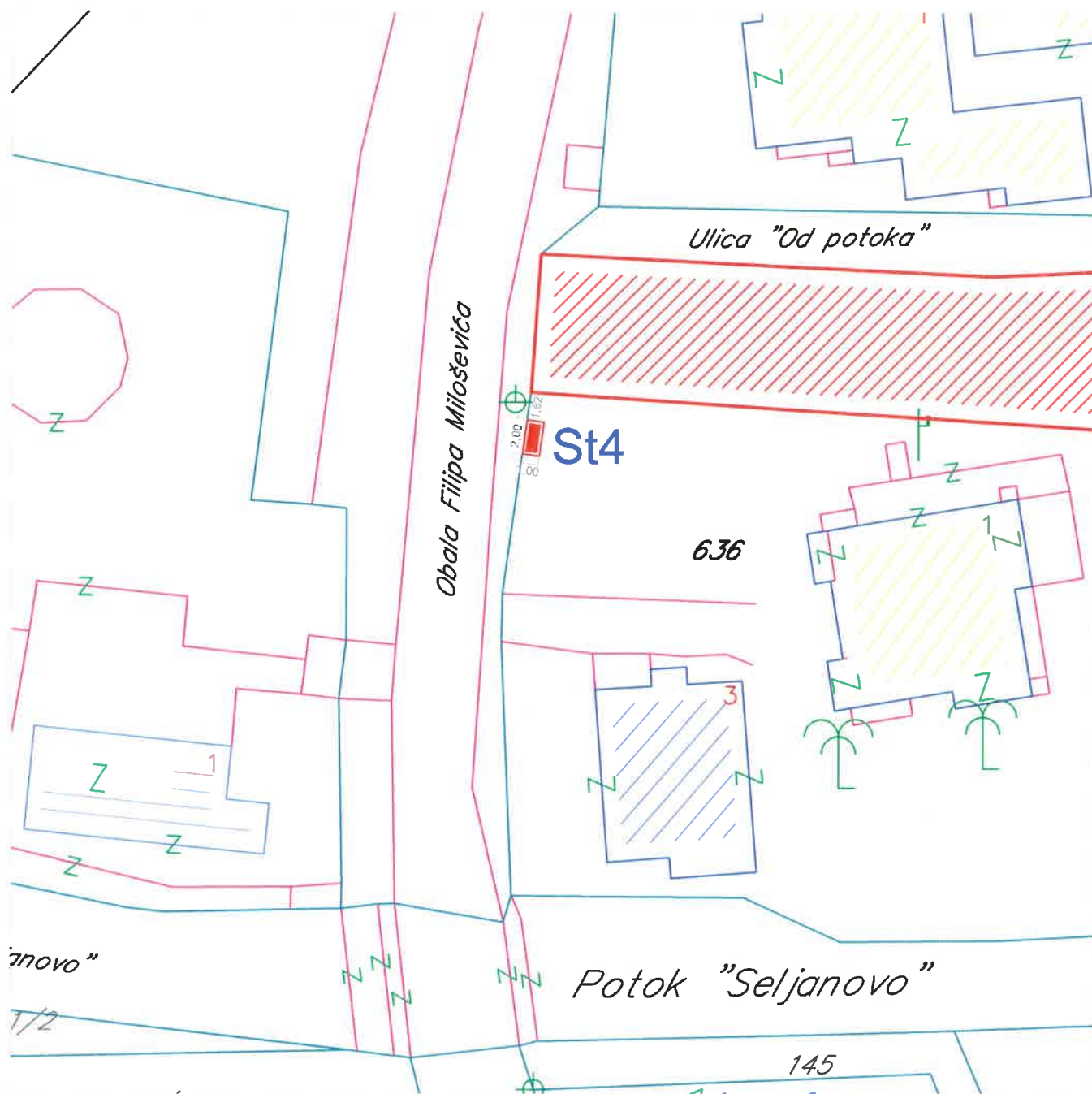

Osnova štanda

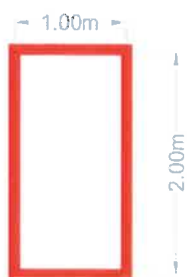

Tabelarni prikaz

R.br.	Tip objekta	Kat.parcela	Površina
St4	Štand	636 KO Donja Lastva	2m ²



Štand na Obali Filipa Miloševića kat. parc. br. 627/2 i 627/3 KO Donja Lastva

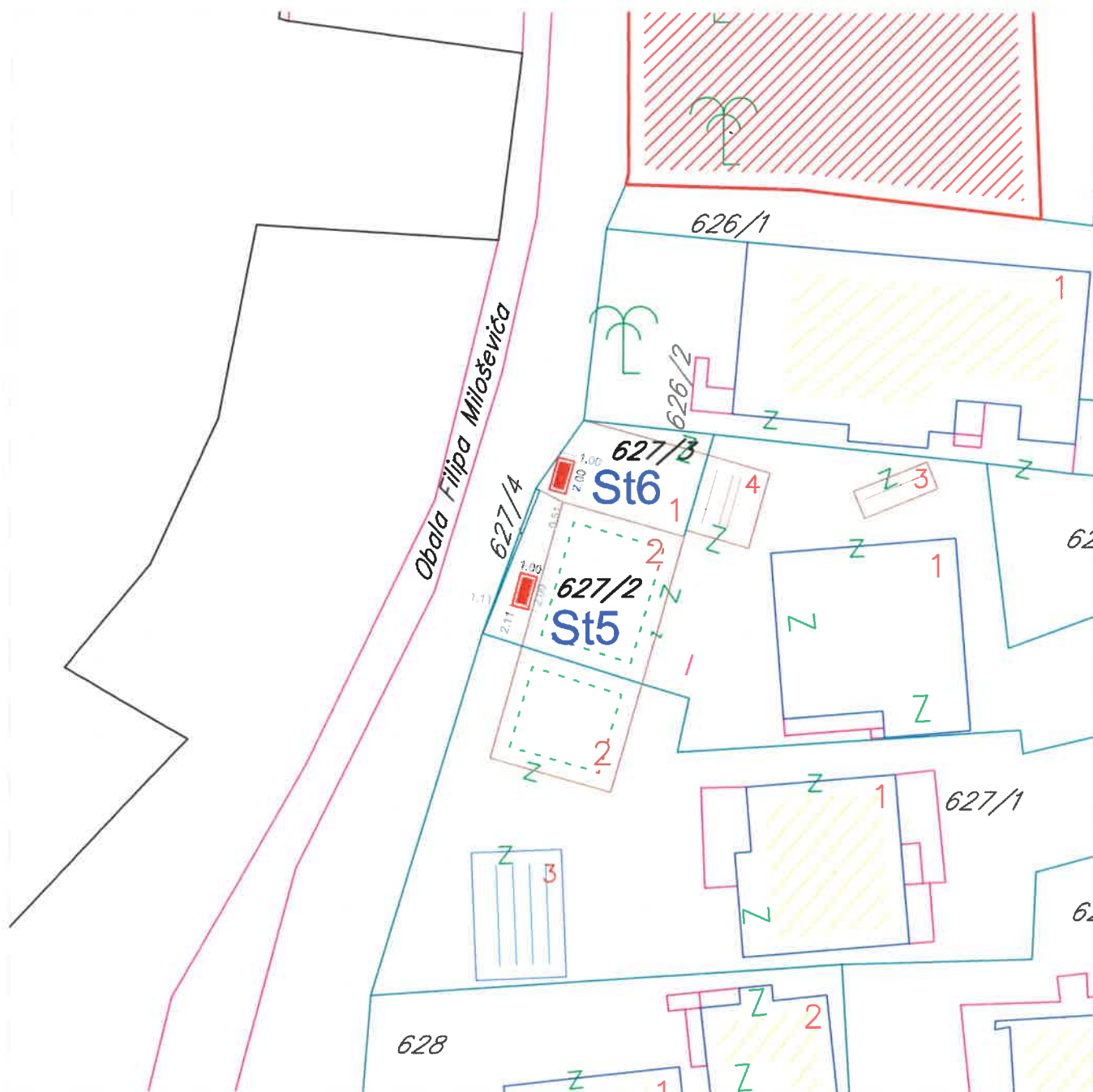

Osnova štanda

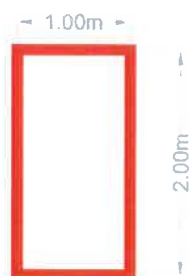

Tabelarni prikaz

R.br.	Tip objekta	Kat.parcela	Površina
St5	Štand	627/2 KO Donja Lastva	2m ²
St6	Štand	627/3 KO Donja Lastva	2m ²



Štand u ulici "Vidikovac" kat. parc. br. 302 KO Krašići

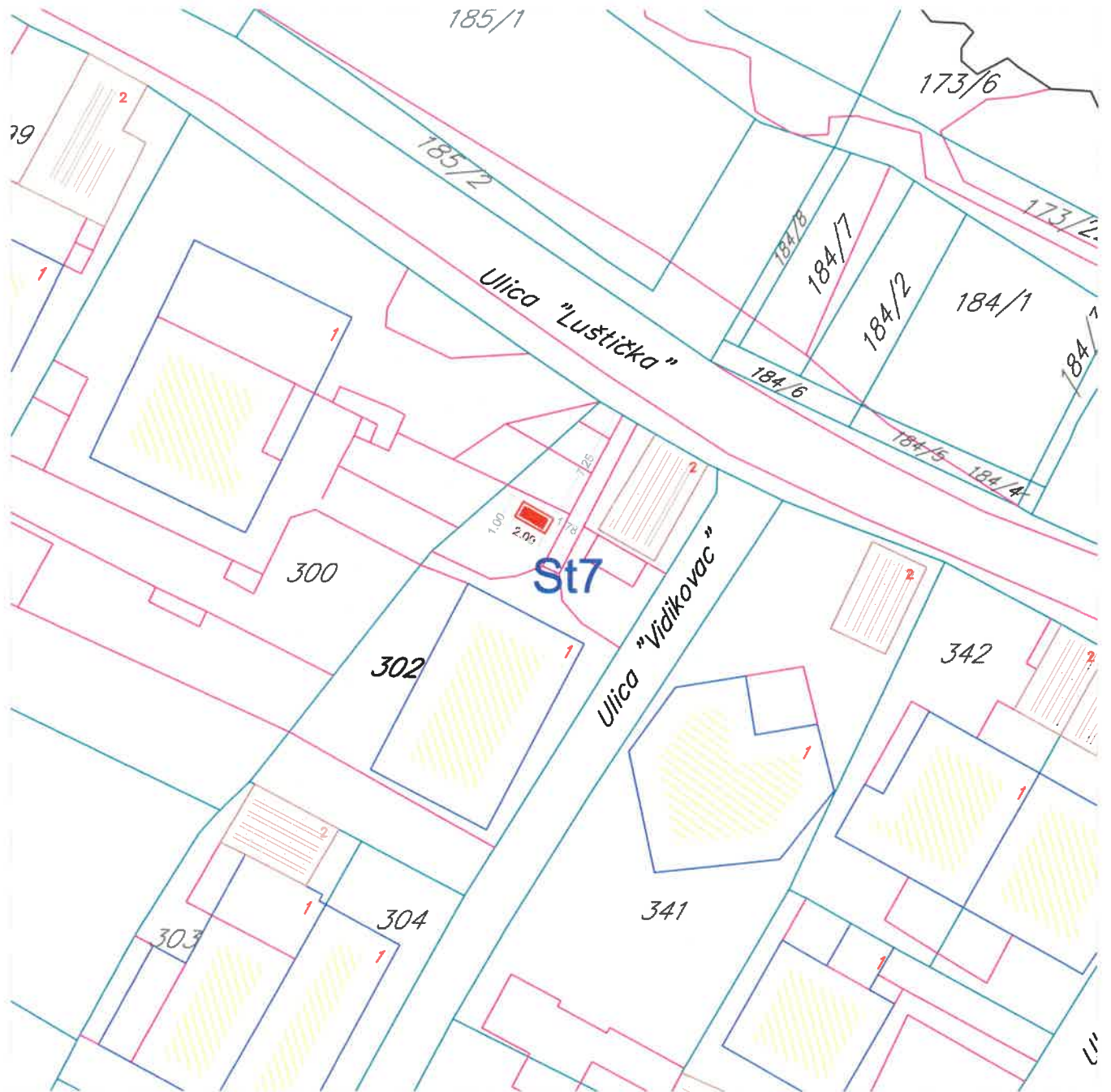

Osnova štanda

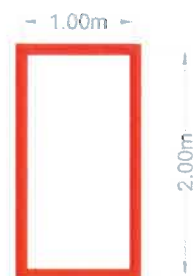

Tabelarni prikaz

R.br.	Tip objekta	Kat.parcela	Površina
St7	Štand	302 KO Krašići	2m ²



Konzervator kod autokampa u Lepetanima kat.parc. br. 389 KO Lepetane

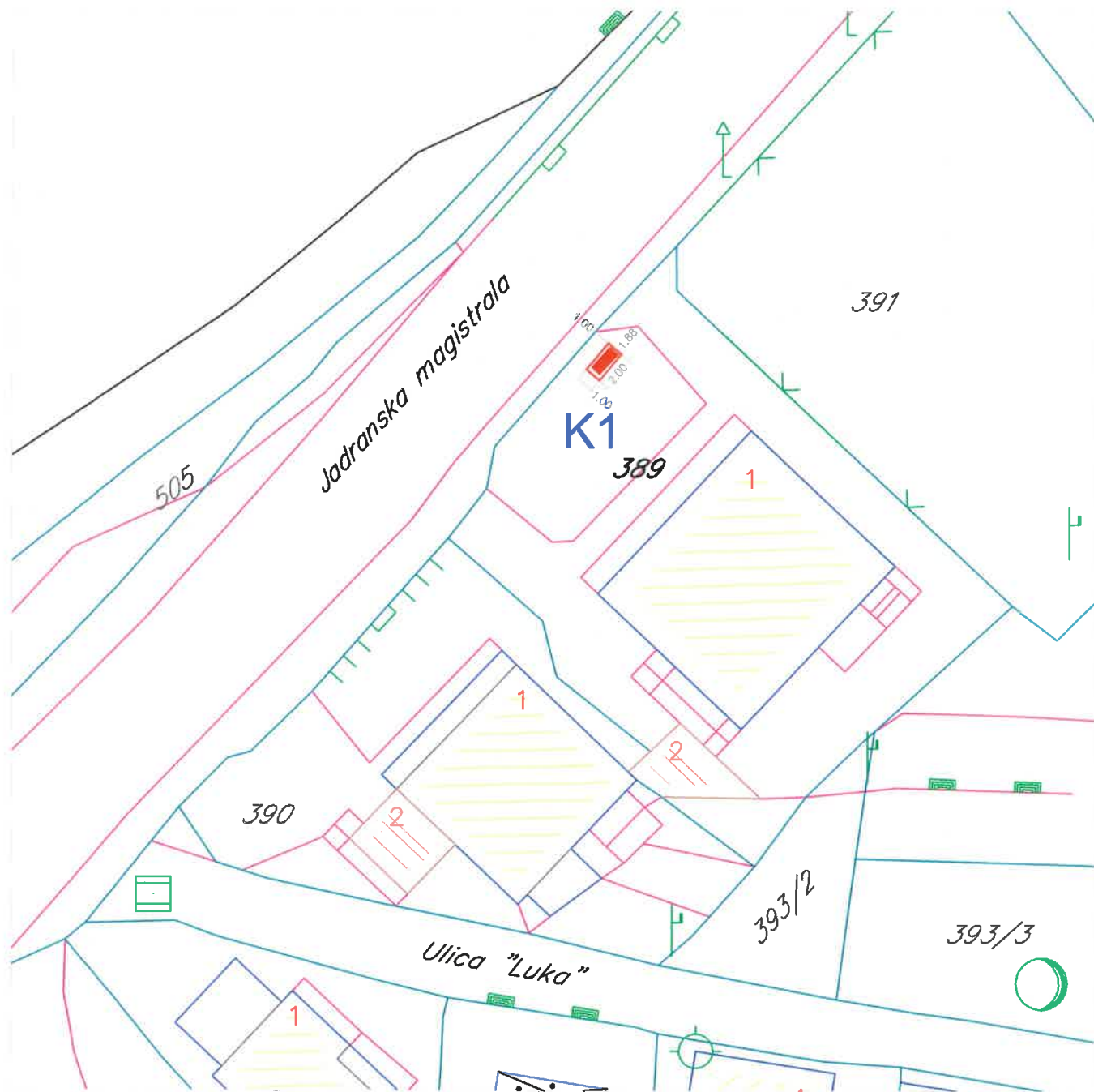

Osnova konzervatora
za sladoled

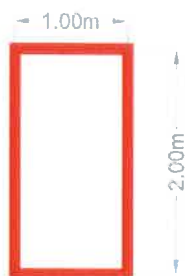

Tabelarni prikaz

R.br.	Tip objekta	Kat.parcela	Površina
K1	Konzervator	389 KO Lepetane	2m ²



Konzervator i aparat kod Hotela Kamelije, Obala Filipa Miloševića, kat. parc. br. 591 i 623 KO Donja Lastva

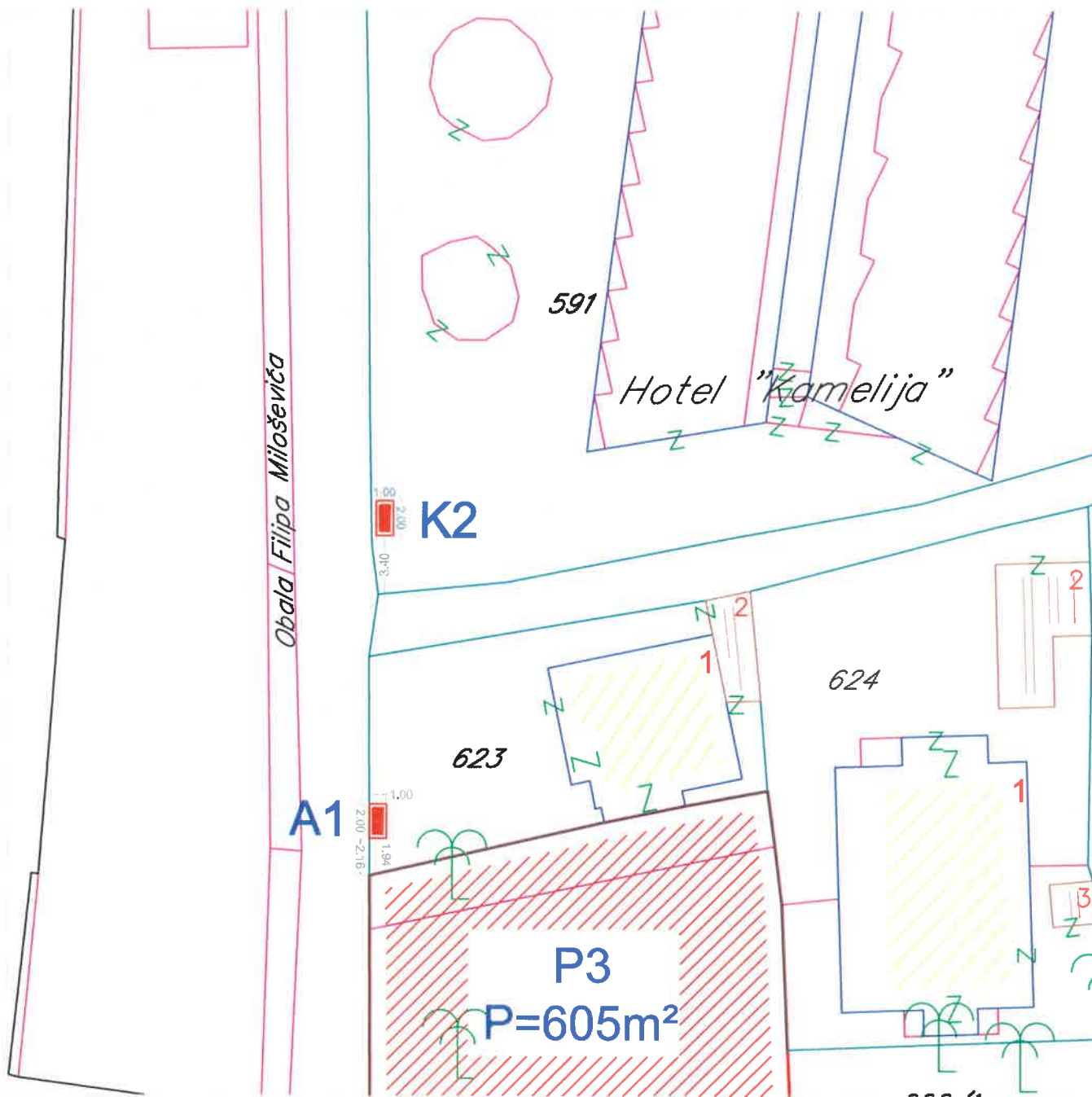

Osnova konzervatora za sladoled

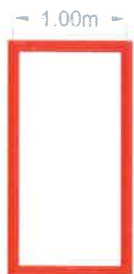

Osnova ugostiteljskog aparata

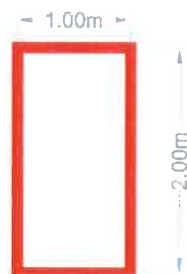

Tabelarni prikaz

R.br.	Tip objekta	Kat.parcela	Površina
K2	Konzervator	591 KO Donja Lastva	2m ²
A1	Ugostiteljski aparat	623 KO Donja Lastva	2m ²

Uslužni aparat na Šetalištu Seljanovo kat.parc. br. 114 KO Tivat

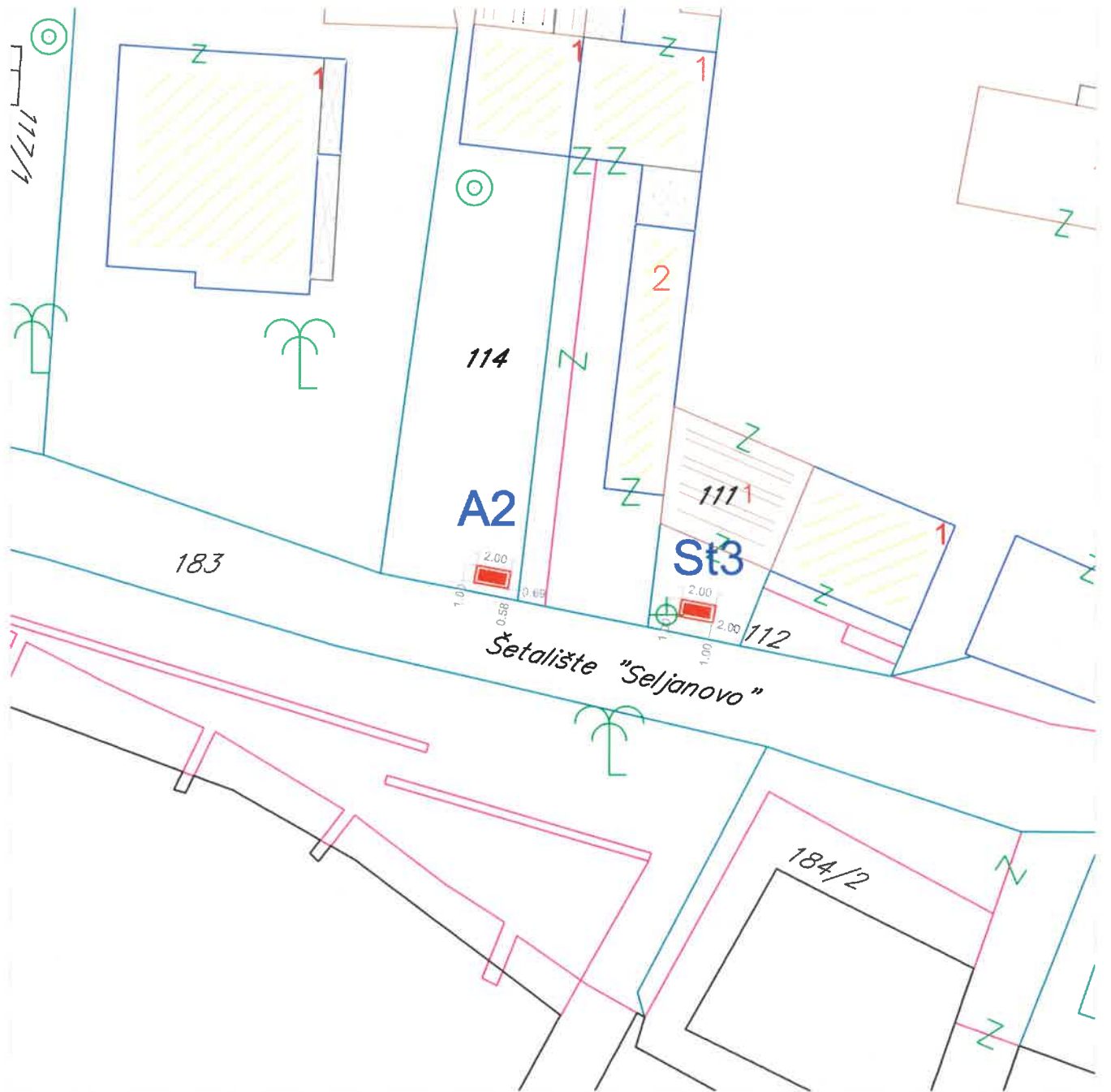

Osnova ugostiteljskog aparata

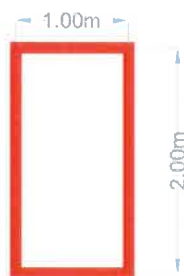

Tabelarni prikaz

R.br.	Tip objekta	Kat.parcela	Površina
A2	Ugostiteljski aparat	114 KO Tivat	2m ²



Uslužni aparat na Šetalištu Iva Vizina kat.parc. br. 3420/3 KO Tivat

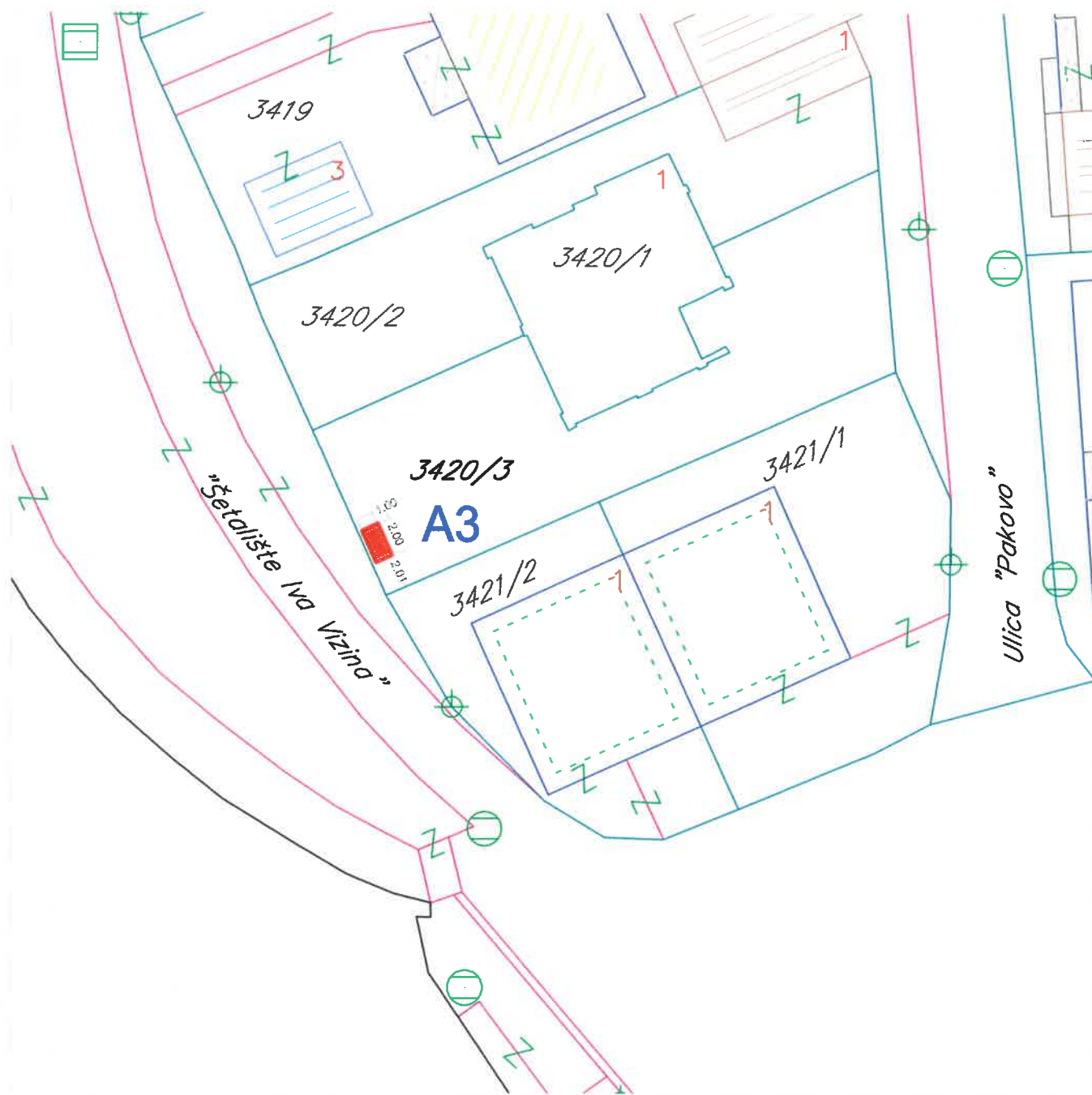

Osnova ugostiteljskog aparata

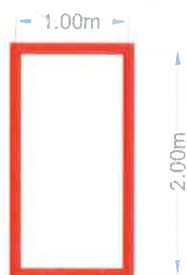

Tabelarni prikaz

R.br.	Tip objekta	Kat.parcela	Površina
A3	Ugostiteljski aparat	3420/3 KO Tivat	2m ²



Konzervator u ulici "Bjelila" u Gošićima kat.parc. br. 166 KO Gošići

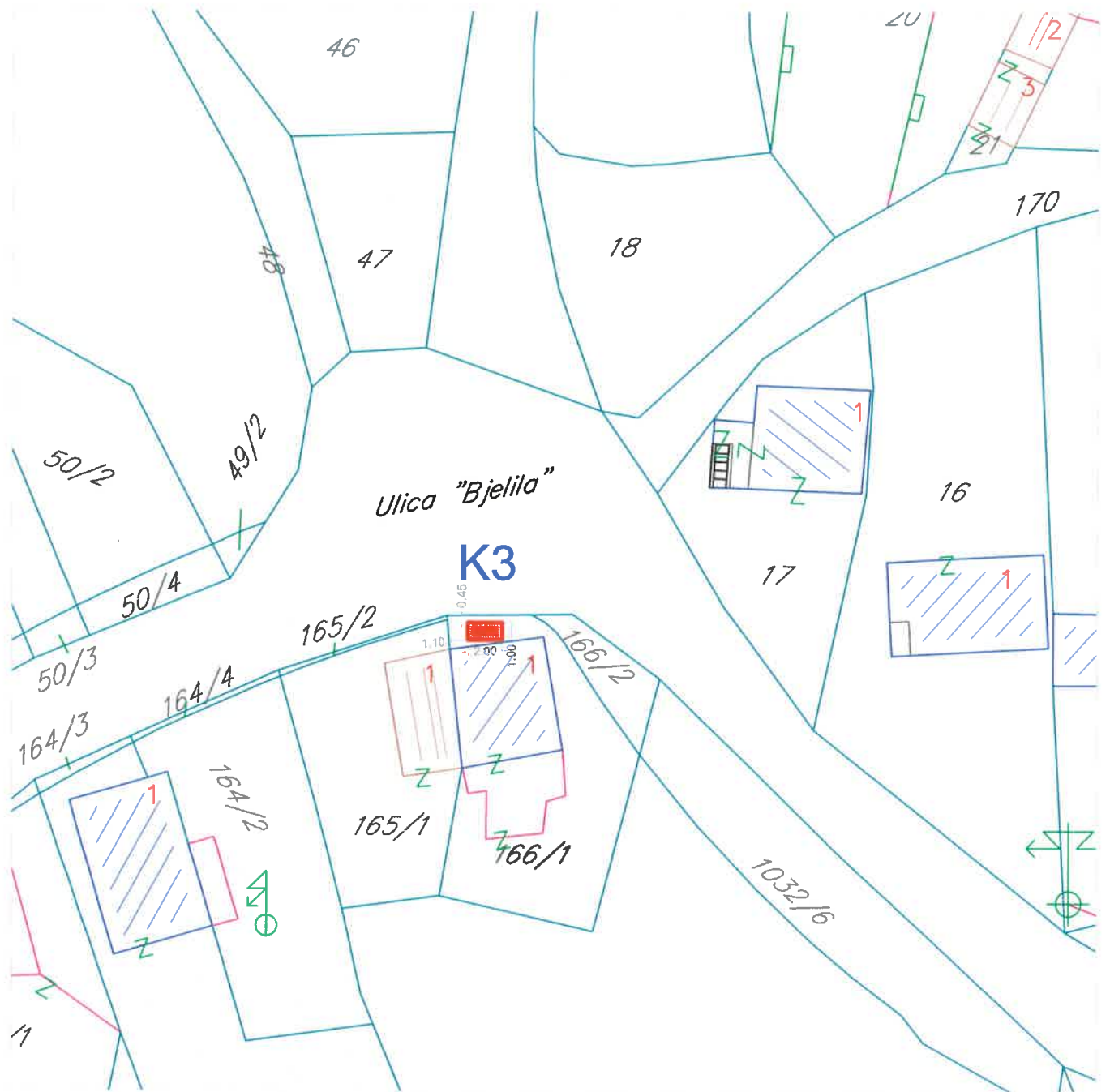

Osnova konzervatora
za sladoled

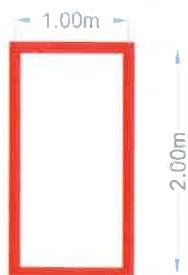

Tabelarni prikaz

R.br.	Tip objekta	Kat.parcela	Površina
K3	Konzervator	166 KO Gošići	2m ²



Zabavni park u ulici "Radovići I" kat. parc. br. 753/2 KO Radovići



Tabelarni prikaz

R.br.	Tip objekta	Kat.parcela	Površina
Zp1	Zabavni park	753/2 KO Radovići	62m ²



Stalak za skutere i električna bicikla u ulici "Ribarski put" kat. parc. br. 3444 KO Tivat

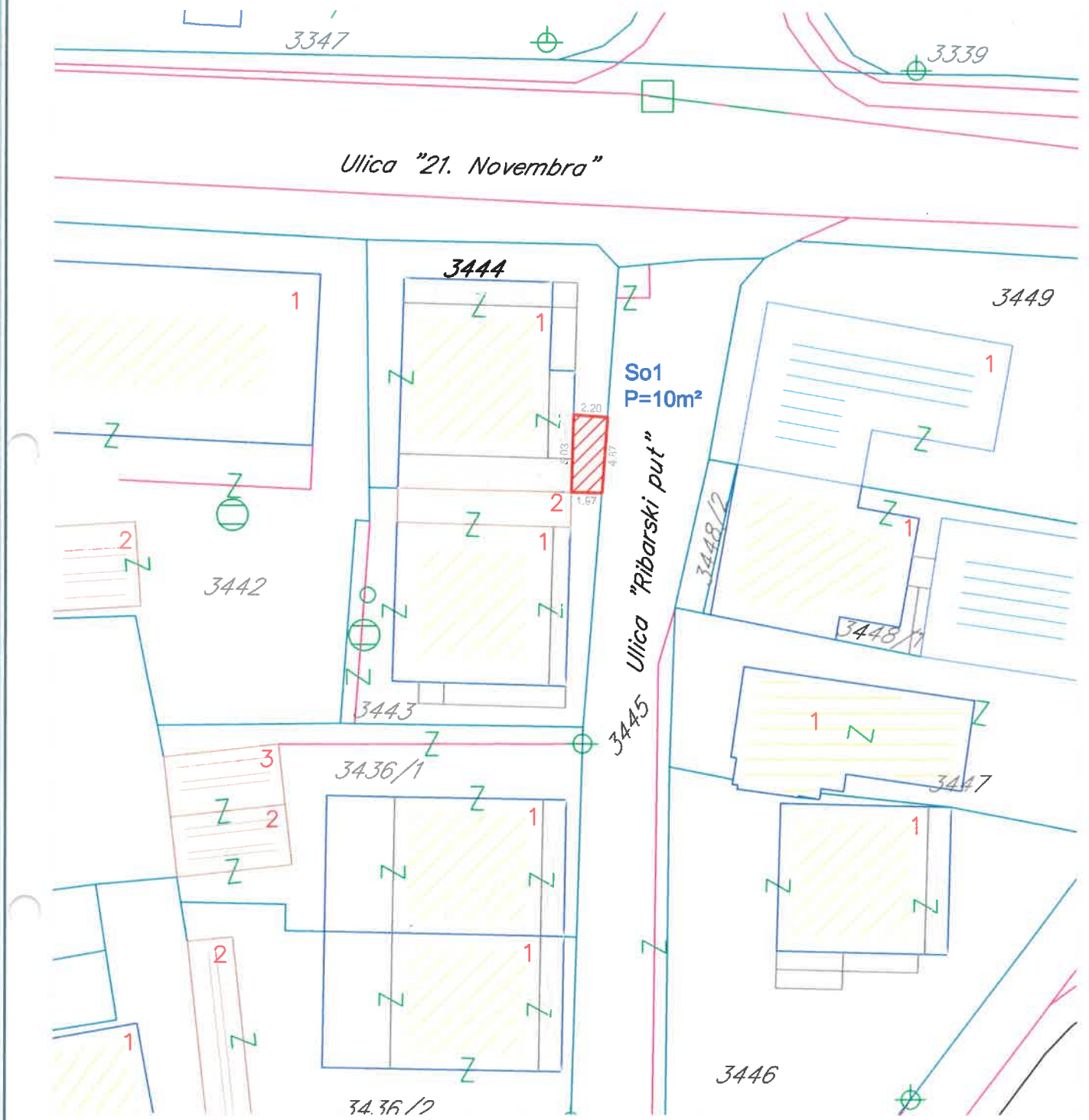

Tabelarni prikaz

R.br.	Tip objekta	Kat.parcela	Površina
So1	Stalak za sro	3444 KO Tivat	10m ²



Autokampovi u Lepetanima -Luka Stevovića

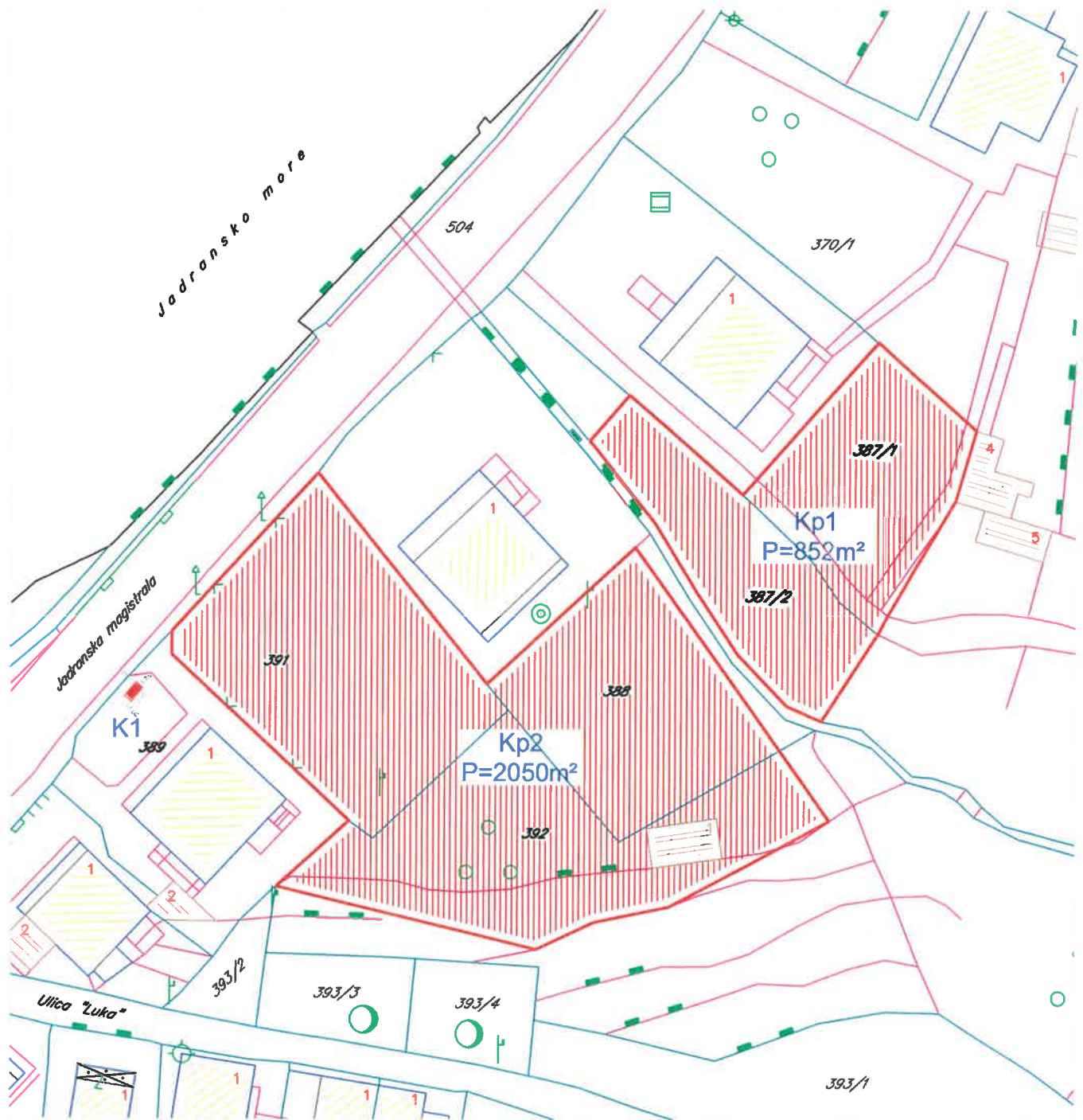

Tabelarni prikaz

R.br.	Tip objekta	Kat.parcela	Površina
Kp1	Autokamp	387/1 i 387/2 KO Lepetane	852m ²
Kp2	Autokamp	391, 392 i 288 KO Lepetane	2050m ²

Parking kod dječijeg vrtića u Tivtu

kat. parc. br. 972/2 KO Tivat



Tabelarni prikaz

R.br.	Tip objekta	Kat.parcela	Površina
P1	Parking	972/2 KO Tivat	2480m ²

Parking na Obali Filipa Miloševića kat. parc. br. 635 KO Donja Lastva

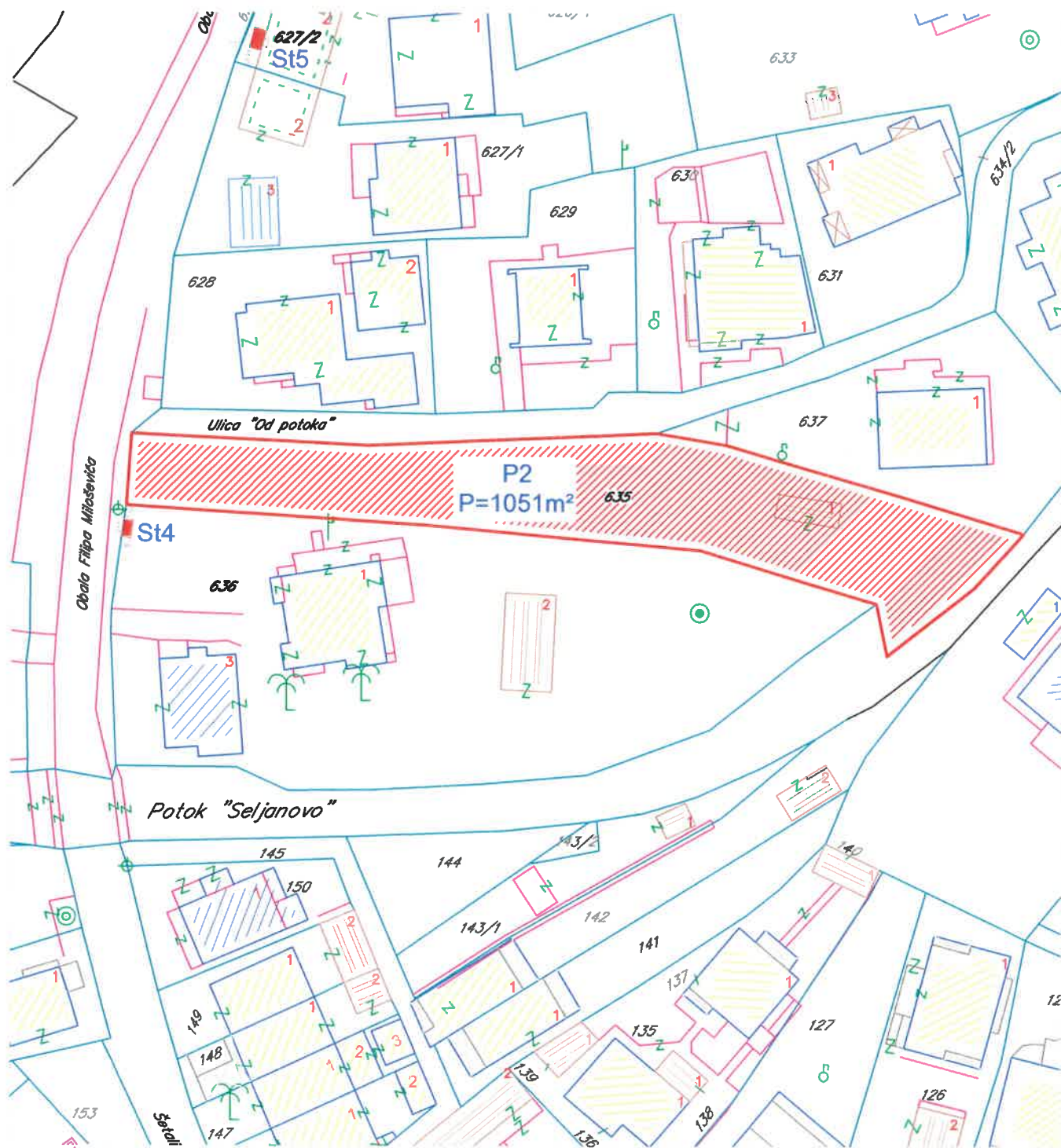

Tabelarni prikaz

R.br.	Tip objekta	Kat.parcela	Površina
P2	Parking	635 KO Donja Lastva	1051m ²

Parking na Obali Filipa Miloševića kat. parc. br. 622/1 KO Donja Lastva

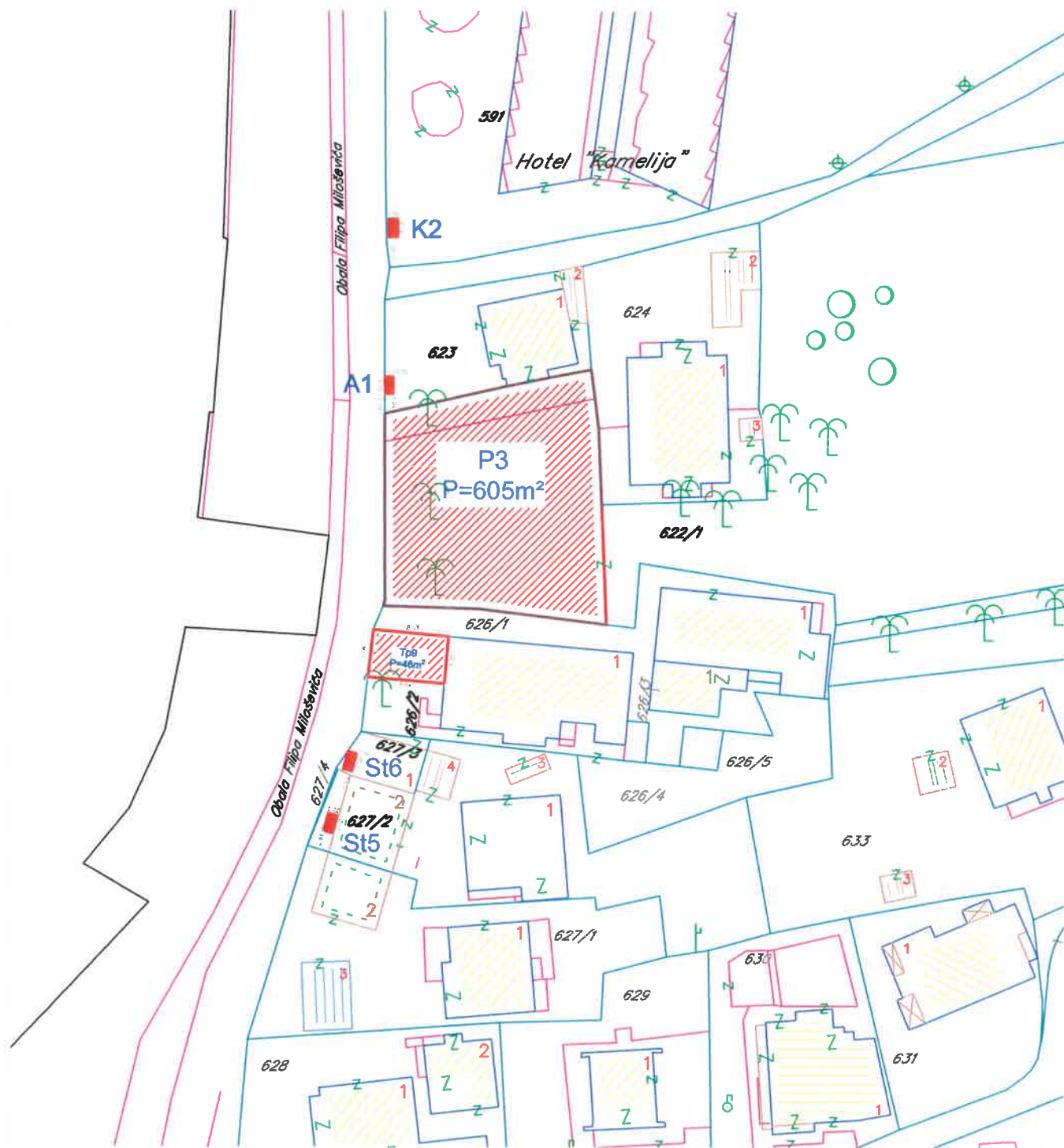

Tabelarni prikaz

BR.br.	Tip objekta	Kat.parcela	Površina
P3	Parking	622/1 KO Donja Lastva	605m ²



Objekti za trgovinu i ugostiteljstvo kod škole u Radovićima; kat. parc. br. 268/1 KO Radovići

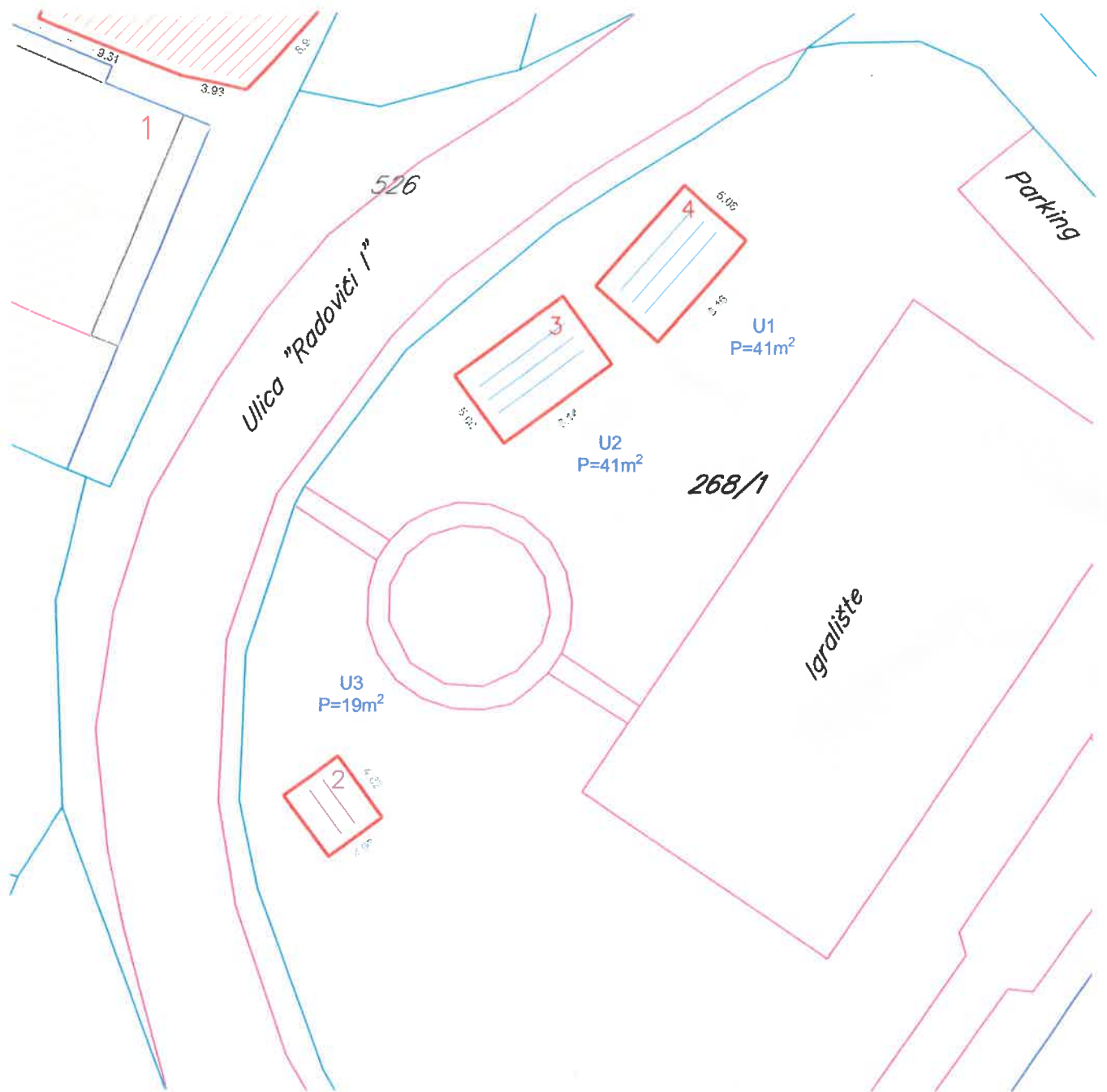

Tabelarni prikaz

R.br.	Tip objekta	Kat.parcela	Površina
U1	Objekat za trgovinu	268/1 KO Radovići	41m ²
U2	Ugostiteljski objekat	268/1 KO Radovići	41m ²
U3	Objekat za turističke usluge	268/1 KO Radovići	19m ²

Objekat za trgovinu preko puta glavne autobuske stanice kat. parc. br. 4671 KO Tivat

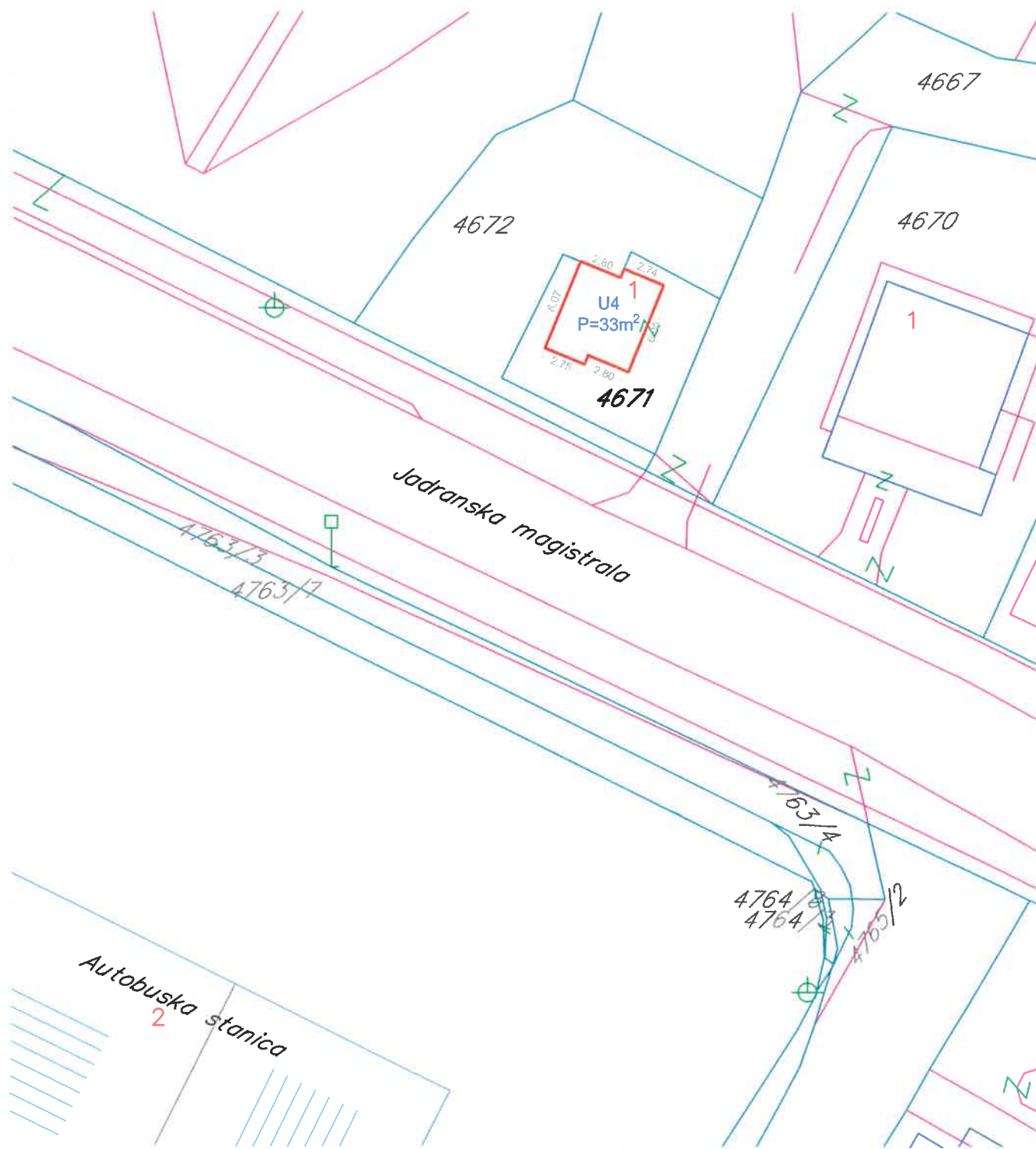

Tabelarni prikaz

R.br.	Tip objekta	Kat.parcela	Površina
U4	Objekat za trgovinu	4671 KO Tivat	33m ²

