



**PLAN**  
**PRIVREMENIH OBJEKATA**

**Maj, 2015. godine**

# SADRŽAJ

## TEKSTUALNI DIO

1. PRAVNI OSNOV .....	1
2. UVODNE ODREDBE.....	1
2.1. LOKACIJE NA KOJIMA SE NE MOGU POSTAVLJATI PRIVREMENI OBJEKTI .....	1
3. TIPOVI, VRSTE I USLOVI ZA POSTAVLJANJE PRIVREMENIH OBJEKATA .....	2
3.1. TIP 1 .....	2
3.1.1. Kiosk.....	2
3.1.2. Kiosk u sklopu autobusnog stajališta.....	2
3.1.3. Štand .....	3
3.1.4. Prodajni pult .....	4
3.1.5. Uslužni aparati .....	4
3.1.6. Rashladna izložbena vitrina.....	5
3.1.7. Pokretni objekat .....	5
3.1.8. Tenda .....	6
3.2. TIP 2 .....	6
3.2.1. Reklamni i oglasni panoi.....	6
3.2.2. Opšti uslovi za postavljanje reklamnih predmeta .....	7
3.2.3. Vrste reklamnih predmeta i posebni uslovi za njihovo postavljanje .....	7
3.3. TIP 3 .....	12
3.3.1. Ugostiteljska terasa.....	12
3.4. TIP 4 .....	13
3.4.1. Opšti uslovi za postavljanje privremenih objekata tipa 4 .....	13
3.4.2. Parkiralište.....	13
3.4.3. Kamp.....	13
3.4.4. Kamionska pijaca .....	14
3.4.5. Manji sportski objekat .....	14
3.4.6. Zabavni park / Akva park.....	14
3.4.7. Plastenik .....	15
3.5. TIP 5 .....	15
2.4.7. Stanice za mjerenje kvaliteta vazduha, vode i sl.....	15
4. PRELAZNE I ZAVRŠNE ODREDBE.....	15

## LOKACIJE NA ZEMLJIŠTU KOJIM RASPOLAŽE OPŠTINA

### GRAFIČKI DIO

I KIOSCI I KONZERVATORI.....	20
Lokacija broj 1, Ulica Palih boraca, preko puta zgrade Opštine .....	20
Lokacija broj 2, Ulica druge dalmatinske, put ka staroj opštini .....	22
Lokacija broj 3, Park preko puta Hotela “Montenegrino” .....	24
Lokacija broj 4, Trg Magnolija .....	26
Lokacija broj 5, ul. Beogradska - kod šoping centra .....	28
Lokacija broj 6, ul. Bokeljska - preko puta hotela Tivat.....	30
Lokacija broj 7, Ulica Bokeljska, Seljanovo .....	32
Lokacija broj 8, Ljetnja pozornica u Donjoj Lastvi.....	32
Lokacija broj 9, Radovići.....	32
II KIOSK U SKLOPU AUTOBUSKOG STAJALIŠTA .....	35
Lokacija broj 1, Donja Lastva .....	35
Lokacija broj 2, Gradiošnica .....	37
Lokacija broj 3, Seljanovo, kod SMŠ Mladost.....	39
Lokacija broj 4, Tivat, Ulica Palih boraca .....	41
III POKRETNI OBJEKTI.....	42
Lokacija broj 1, Tivat – centar .....	42
Lokacija broj 2, Tivat – Seljanovo .....	42
IV OGLASNI PANOI ZA POTREBE CENTRA ZA KULTURU .....	45
Lokacija broj 1, Krašići.....	45
Lokacija broj 2, Tivat, ul. Beogradska - kod šoping centra .....	45
Lokacija broj 3, Radovići centar.....	45
Lokacija broj 4, Mrčevac Gradiošnica.....	45
Lokacija broj 5, Bogišići .....	45
V UGOSTITELJSKE TERASE NA ZAMLJIŠTU KOJIM RASPOLAŽE OPŠTINA .....	51
Lokacija broj 1, Trg od kulture, ispred caffè bara “Teodorus” .....	51
Lokacija broj 2, Ulica Njegoševa, ispred caffè bara “KLM” .....	53
Lokacija broj 3, ulica Njegoševa broj 1, ispred caffè bara “Galija” .....	55
Lokacija broj 4, ulica Njegoševa broj 2, ispred caffè bara “Sirena” .....	57
Lokacija broj 5, ulica Njegoševa, ispred caffè bar “Biblioteka” .....	58
Lokacija broj 6, ulica Druge dalmatinske, ispred caffè bara “Dionis” .....	60
Lokacija broj 7, ulica Druge dalmatinske, ispred pekare “Davidović” .....	62

## LOKACIJE NA ZEMLJIŠTU KOJIM RASPOLAŽE OPŠTINA

Lokacija broj 8, ispred caffè bara Giardino Donja Lastva .....	64
Lokacija broj 9, na uglu ulica II Dalmatinske i Palih boraca .....	66
VI STANICE ZA MJERENJE KVALITETA VAZDUHA, VODE I SLIČNO .....	68
Lokacija broj 1, Stanica za mjerenje kvaliteta vazduha .....	68
VII POSEBNE LOKACIJE .....	70
Lokacija broj 1, Trg Magnolija .....	70
Lokacija broj 2, Trg od kulture.....	74
Lokacija broj 3, park preko puta hotela Montenegrino.....	77

## LOKACIJE NA PRIVATNOM ZEMLJIŠTU

### GRAFIČKI DIO

I	UGOSTITELJSKE TERASE.....	79
	Lokacija broj 1, ispred fast fooda “Brzi Gonzales”, preko puta SMŠ “Mladost” .....	79
	Lokacija broj 2, sa lijeve strane od ulaza u caffe bar “Conte”, Tivat centar, Ulica Ribarski put .....	81
	Lokacija broj 3, ispred i sa desne strane od ulaza u konobu “Mala barka”, ulica Kalimanjska .....	83
	Lokacija broj 4, ispred ulaza u caffe bar “Teodo”, ulica Palih boraca.....	85
	Lokacija broj 5, ispred ulaza u pekaru “Montenegro”, ulica druge Dalmatinske.....	87
	Lokacija broj 6, ispred poslastičarnice “Minjon”, ulica druge Njegoševa.....	89
	Lokacija broj 7, ispred casina “Roso Nero”, Ulica Ribarski put .....	91
	Lokacija broj 8, ispred caffe bara “Kapernaum”, Radovići .....	93
	Lokacija broj 9, ispred fast food-a “Keba Kraba”, Kalimanj .....	95
	Lokacija broj 10, terasa restorana “Optimist” .....	97
II	REKLAMNI PANOI .....	99
	Lokacija 1.....	99
	Lokacija broj 2.....	100
	Lokacija broj 3.....	100
	Lokacija broj 4.....	101
III	KAMP.....	102
	Lokacija broj 1, Lepetane.....	102
IV	KAMIONSKA PIJACA .....	103
V	MANJI SPORTSKI OBJEKAT .....	104
	Lokacija broj 1, Radovići – Luštica.....	104
	Lokacija broj 2, Radovići.....	104
	Lokacija broj 3, Mrčevac .....	104
	Lokacija broj 4, Đuraševići .....	105
VI	ZABAVNI PARK .....	106
	Lokacija broj 1, Radovići.....	106
	Lokacija broj 2, Radovići centar.....	106
VII	PLASTENIK.....	106
	Lokacija broj 1, Tivat.....	106
VIII	PRIVREMENI OBJEKTI KOJI SU KAO TAKVI PREPOZNATI PLANSKIM DOKUMENTOM .....	107
	Lokacija broj 1, Plaža Oblatno, Radovići .....	107

## LOKACIJE NA PRIVATNOM ZEMLJIŠTU

IX PRIVREMENI OBJEKTI.....	109
Lokacija 1, Radovići centar.....	109
Lokacija 2, Plavi horizonti .....	111
Lokacija broj 3, Plavi horizonti .....	113
Lokacija broj 4, Radovići centar.....	114
Lokacija broj 5, preko puta autobuske stanice .....	116

TEKSTUALNI DIO

## 1. PRAVNI OSNOV

- Odluka o privremenim objektima na teritoriji Opštine Tivat („Sl.list CG - opštinski propisi, broj 18/14)
- Odluka o izradi Plana privremenih objekata broj 0101-352-429 od 28.11.2014. godine

## 2. UVODNE ODREDBE

Plan privremenih objekata na području opštine Tivat je urađen u skladu sa Odlukom o privremenim objektima na teritoriji Opštine Tivat („Sl.list CG - opštinski propisi, broj 18/14).

Članom 13 navedene Odluke propisano je:

**„Plan se donosi za područje Opštine Tivat, osim za područja za koja je donijet Prostorni plan posebne namjene.**

**Plan sadrži tekstualni i grafički dio.**

**Tekstualni dio Plana sadrži opšte odredbe i urbanističko tehničke uslove postavljanja privremenih objekata, u pogledu vrste, tipa, površine i izgleda privremenih objekata, mogućnost priključenja na infrastrukturu kao i rok na koji se odobravaju.**

**Grafički dio Plana sadrži lokacije, za postavljenje privremenih objekata na zemljištu kojim raspolaže Opština, kao i druge lokacije u skladu sa Odlukom o privremenim objektima na teritoriji Opštine Tivat.“**

Privremeni objekti tipa 1 osim kioska kao i oglasni panoi i reklame na fasadama zgrada mogu se postavljati na parcelama koje su privedene namjeni u skladu sa važećim urbanističkim planovima pod urbanističko tehničkim uslovima utvrđenim Planom iako njihova lokacija nije grafički određena Planom.

### 2.1. LOKACIJE NA KOJIMA SE NE MOGU POSTAVLJATI PRIVREMENI OBJEKTI

Privremeni objekat ne može se postaviti:

1. u prostoru koji je zaštićen kao kulturno dobro, osim uz prethodnu dozvolu i mišljenje nadležnog organa,
2. na mjestu gdje bi njegovim postavljanjem bilo ugroženo održavanje objekata i uređaja komunalne infrastrukture,
3. u parku i na drugoj uređenoj zelenoj površini, osim ako se projektom uređenja parka odnosno zelene površine utvrdi prikladnost i opravdanost postavljanja u sklopu urbane opreme,
4. na javnoj - saobraćajnoj površini koja je u funkciji kolskog saobraćaja (osim objekata za naplatu parkiranja),
5. na trotoaru, osim ako se utvrdi da će nakon postavljanja privremenog objekta ostati najmanje 1,5 m širine za kretanje pješaka
6. na mjestu gdje bi načinom postavljanja, dimenzijama, oblikom ili izgledom bila ugrožena sigurnost učesnika u saobraćaju i/ili zaklonjena postojeća saobraćajna i putokazna signalizacija



### 3. TIPOVI, VRSTE I USLOVI ZA POSTAVLJANJE PRIVREMENIH OBJEKATA

#### 3.1. TIP 1

##### 3.1.1. Kiosk

- **Kiosk** je tipski objekat površine do 6m<sup>2</sup> izrađen od lakih kvalitetnih materijala proizveden od ovlaštenog proizvođača, koji se može u cijelosti ili u dijelovima prenositi i postavljati pojedinačno ili u grupi, a služi za obavljanje privredne djelatnosti.
- Na kiosku se može vršiti prodaja sledećih vrsta robe: štampa, knjige, druge publikacije, igračke i slično.
- Kiosk svojim izgledom, oblikovanjem i bojom mora biti usklađen sa prostorom u kojem se postavlja.
- Postavljanje kioska na terenu izvodi se montažom na odgovarajuću podlogu.
- Kiosk treba da je u nivou zemljišta, a u slučaju kada se nalazi ispod ili iznad tog nivoa, mora imati bezbjedan pristup za kupce i obezbijeđene uslove za manipulaciju robom.
- Prostor ispred kioska mora biti popločan tvrdim materijalom (beton, asfalt, kamene ploče, cigla i slično) najmanje u dužini koja odgovara dužini kioska.
- Kiosk mora biti izrađen od trajnog materijala - plastike ili plastificiranih Al profila.
- Preporučuje se da boja kioska bude siva.
- Krov kioska može biti ravan, kosi ili kupolast.
- Na kiosku mora biti istaknuta firma u skladu sa registracijom djelatnosti kod nadležnog suda,
- Na kiosk je dozvoljeno postaviti reklamni naziv i reklamni logo.
- Na prednjoj strani kioska, iznad prodajnog pulta može se postaviti sklopiva ili fiksna konzolna tenda, max. širine 1,5 m od ivice kioska i min. visine 2 m računajući od kote trotoara.
- Usluga u kiosku se, po pravilu, pruža preko pulta.
- Opremu kioska obavezno čini korpa za otpatke postavljena neposredno uz kiosk ili iza kioska.
- Kiosk mora biti osvijetljen dnevnom svjetlošću dovoljne vidljivosti. Električno osvjjetljenje mora biti takve jačine da odgovara standardima radnih prostorija.
- Lokacije za postavljanje kioska utvrđene su ovim Planom.

##### 3.1.2. Kiosk u sklopu autobusnog stajališta

**Kiosk u sklopu autobusnog stajališta** postavlja se na lokacijama utvrđenim ovim Planom i posebnim propisom kojim se uređuju pitanja prevoza putnika. Noseći elementi kioska u sklopu autobusnog stajališta su čelični kutijasti profili 5/5cm. Veza između profila je ostvarena pravougaonim čeličnim spojnicama. Kiosk stoji na kutijastim profilima 5/5cm, i anker pločama 6/6cm od kote ulice. Osnovnu konstrukciju čini prostorni ram od čeličnih kutijastih profila, spojenih zavarivanjem. Stubovi su preko čeličnih anker ploča oslonjeni na temelje od nearmiranog betona. Konstrukcija, pokrivač i obloga su od lakih materijala.

Na lijevom bočnom zidu nalazi se i svjetleća reklama. Između kioska i reklamnog panoa nalazi se metalna klupa.

### 3.1.3. Štand

**Štand** je tipski objekat izrađen od lakih materijala, bez dodatnih improvizovanih elemenata, za izlaganje robe. Površina štanda može biti max 4 m<sup>2</sup>.

Na štandu se mogu izlagati i prodavati umjetnički predmeti, knjige, štampe i druge publikacije, suveniri, prigodne čestitke, cvijeće, proizvodi domaće radinosti i slično.

Preporučuje se izrada štanda od kvalitetnog drveta, sa pultom za izlaganje robe i kutijom ispod pulta.

Štand ima natkrivenu pravougaonu prodajnu ploču ispod koje je zatvoreni prostor sa vratima za odlaganje robe. Na štand se postavlja platnena tenda. Preporučuje se tenda u plavo bijelim tonovima sa logom Opštine.

Planom privremenih objekata se određuju lokacije na javnim površinama, a na zemljištu u svojini fizičkih ili pravnih lica odlučuje se na osnovu opštih uslova, a po zahtjevu korisnika zemljišta.

Na parcelama u svojini fizičkih ili pravnih lica štandove mogu postavljati vlasnici ili zakupci parcela u skladu sa preporučenom skicom modela štanda usvojenog u planu (slika 3.1).



*Slika 3.1. Model štanda*

### 3.1.4. Prodajni pult

**Prodajni pult** je tipski objekt za izlaganje i prodaju ukrasnih predmeta, knjiga, časopisa, slika, cvijeće i slično, maksimalne površine do 2m<sup>2</sup>. Pult je objekt od lakog i transparentnog materijala kao što su inox mreže, prexiglas, metalik limena konstrukcija. Uz ovakve pultove ide i moderno dizajnirana stolica na sklapanje. Nakon isteka radnog vremena prodajni pult se uklanja.

Na parcelama u svojini fizičkih ili pravnih lica prodajni pult mogu postavljati vlasnici ili zakupci parcela u skladu sa skicom modela prodajnog pulta usvojenog u planu. Skica prodajnog pulta je sastavni dio odobrenja za postavljanje istog.

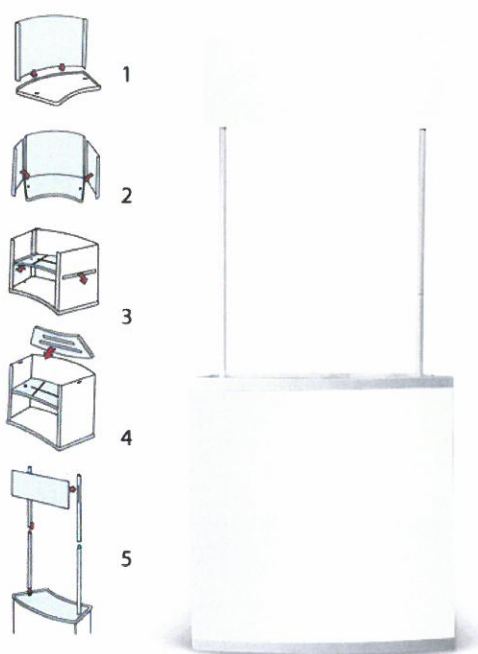

*Slika 3.2. Primjer modela prodajnog pulta*

### 3.1.5. Uslužni aparati

**Uslužni aparati** su tipski privremeni objekti koji se postavljaju radi samostalnog obavljanja djelatnosti ili ispred objekta radi obavljanja djelatnosti koja se vrši u objektu.

Uslužni aparati koji se postavljaju mogu biti:

- konzervator za sladoled u originalnom pakovanju;
- aparat za pečenje kokica, kukuruza, kestena, krofnji, palačinki, sjemenki, šećerne pjene, sladoled na točenje i slično.

Navedeni aparati mogu se postavljati na cijelom području opštine, na javnim površinama i privatnim parcelama pod uslovom da su električni priključci izvedeni bezbjedno, na način da ne ugrožavaju živote prolaznika i zaposlenih.

Planom se određuje lokacije na javnim površinama, a na zemljištu u svojini fizičkih ili pravnih lica odlučuje se na osnovu opštih uslova, a po zahtjevu korisnika zemljišta.

**Aparat za pečenje i prodaju** (kokice, kesten, kukuruz, krofne, palačinke, šećerna pjena, sladoled i slično) je naprava otvorenog tipa, najveće dozvoljene tlocrtno površine 2,0 m<sup>2</sup>. Materijal za potpalu (energent), voda za kuhanje i otpad moraju biti smješteni u zatvorenom dijelu naprave. Uslužni aparati moraju biti održavani i uredni, te posjedovati atest. Prostor oko lokacije aparata, korisnici su dužni održavati uredno, te posjedovati korpu za otpatke.

Aparati na javnim površinama **moraju** biti pokretni – kolica na točkovima i isti se moraju ukloniti s javne površine nakon završetka radnog vremena.

Planom se određuju lokacije na javnim površinama, a na zemljištu u svojini fizičkih ili pravnih lica odlučuje se na osnovu opštih uslova, a po zahtjevu korisnika zemljišta.

### **3.1.6. Rashladna izložbena vitrina**

**Rashladna izložbena vitrina** je tipski mobilni privremeni objekat površine do 4m<sup>2</sup>. Ne može se postavljati radi samostalnog obavljanja djelatnosti, već samo ispred stalnog poslovnog prostora radi obavljanja djelatnosti koja se vrši u njemu (trgovinske i ugostiteljske djelatnosti).

Na terasama ugostiteljskih objekata, a u okviru odobrene površine za postavljanje terase, mogu se postaviti rashladne izložbene vitrine.

Mogu se postaviti **maksimalno dvije** rashladne izložbene vitrine ispred jednog ugostiteljskog objekta.

Rashladne izložbene vitrine **ne mogu** se postavljati uz druge privremene objekte: kioske, štandove, aparate i sl.

Rashladne izložbene vitrine kojim proizvođači osvježavajućih napitaka reklamiraju svoj proizvod, te se u istima mogu naći samo njihovi proizvodi (Nikšićko pivo, Coca – Cola, Jamnica i sl.), mogu se postavljati u nizu ispred trgovinskih i ugostiteljskih objekata na zemljištu koje je u svojini fizičkih i pravnih lica.

### **3.1.7. Pokretni objekat**

**Pokretni objekat** je objekat za pruženje pojedinih vrsta ugostiteljskih usluga koji se može premještati sa jednog mjesta na drugo, sopstvenim pogonom ili vučom. U pokretnom objektu mogu da se uslužuju hrana pripremljena na drugom mjestu u originalnom pakovanju i pića i napici u originalnoj ambalaži ili na točenje uz upotrebu ambalaže i pribora za jednokratnu upotrebu.

Usluživanje u pokretnom objektu vrši se preko natkrivenog šaltera ili pulta u ambalaži za jednokratnu upotrebu.

Prilaz do mjesta na kojem se nalazi pokretni objekat mora da bude obezbjeđen i uređen.

Planom se određuje zona na javnim površinama, a na zemljištu u svojini fizičkih ili pravnih lica odlučuje se na osnovu opštih uslova, a po zahtjevu korisnika zemljišta.

### 3.1.8. Tenda

*Tenda* se postavlja iznad otvora na fasadi (prozor ili vrata) i može biti sklopiva ravna ili polukružna. Tenda se postavlja u širini otvora na fasadi, a udaljenost od objekta može biti max. 2m.

Preporučuje se da tenda bude izrađena u plavo bijelim tonovima, odnosno bojom usklađena sa fasadom objekta.

**Dozvoljeno je postavljanje reklamne tende sa istaknutim nazivom poslovnog prostora.**

Lokaciju na javnoj površini mogu dobiti i *slikari, muzičari, prodavci balona za djecu i slično* a površina koja će se odobravati je do 2m<sup>2</sup>.

## 3.2. TIP 2

### 3.2.1. Reklamni i oglasni panoi

*Reklamni i oglasni panoi* su predmeti s površinom za isticanje reklamnih poruka i natpisa (u daljem tekstu: reklamni predmeti).

Planom su određene lokacije na javnim površinama i na zemljištu u svojini fizičkih i pravnih lica.

Izuzetno, oglasni panoi i reklame na fasadama zgrada mogu se postavljati na parcelama koje su privedene namjeni u skladu sa važećim urbanističkim planovima pod urbanističko tehničkim uslovima utvrđenim Planom iako njihova lokacija nije grafički određena Planom.

Reklamni predmet može biti:

- samostojeći,
- viseći,
- pričvršćen konzolno ili ravno na podlogu.

Reklamni predmeti na području opštine mogu biti:

- transparent,
- reklamna zastava,
- reklamni naziv,
- reklamni pano,
- reklamni logo,
- reklamni ormarić,
- reklamna vitrina,
- reklamni uređaj,
- reklamni stub,
- reklamna ograda,
- reklama na zaštitnoj ogradi gradilišta,
- reklama na zaštitnom platnu građevinske skele
- murali

### **3.2.2. Opšti uslovi za postavljanje reklamnih predmeta**

Reklamni predmet može se postaviti u skladu sa odredbama ovoga Plana.

Reklamni se predmet svojim oblikom, materijalom i dimenzijama mora uklopiti u postojeće okruženje.

Reklamni predmet mora biti izrađen na način da zadovoljava sigurnosne momente u odnosu na bezbjednost imovine i ljudi, te ukoliko je samostojeći, viseći ili se postavlja konzolno mora imati dokaz stabilnosti za vjetrovnu zonu na području opštine Tivat.

Na području Opštine postavljanje reklamnog predmeta nije dozvoljeno na:

- objektu koji se štiti kao kulturno dobro, osim uz prethodnu dozvolu i mišljenje Zavoda za zaštitu spomenika kulture,
- mjestu gdje bi načinom postavljanja, dimenzijama, oblikom ili izgledom bila ugrožena sigurnost učesnika u saobraćaju /ili zaklonjena postojeća saobraćajna i putokazna signalizacija,
- mjestu gdje bi načinom postavljanja, dimenzijama ili oblikom bilo onemogućeno održavanje zelenih i drugih javnih površina.

U zoni raskrsnica, između pješačkih prelaza te u zelenom razdjelnom pojasu saobraćajnice nije dozvoljeno postavljanje reklamnog predmeta.

Izuzetno, dozvoljeno je postavljanje reklamnog naziva na fasadi zgrade unutar zone raskrsnice, te reklamnog predmeta na stubu javne rasvjete u zelenom razdjelnom pojasu saobraćajnice.

Reklamni predmet koji se postavlja okomito na osu saobraćajnice potrebno je postaviti izvan zone raskrsnice, i to na udaljenosti najmanje 50,00 m prije zone raskrsnice ili 50,00 m poslije zone raskrsnice.

Izuzetno, reklamni predmet koji se postavlja na stub javne rasvjete dozvoljeno je postaviti neposredno izvan zone raskrsnice.

Reklamni predmeti koji se postavljaju u nizu uz saobraćajnice moraju biti međusobno usklađeni dimenzijom, oblikom i bojom.

Međusobni razmak reklamnih predmeta smještenih okomito na osovini saobraćajnice po pravilu iznosi 50,00 m.

Paralelno sa osovinom saobraćajnice ne mogu se postavljati reklamni predmeti u nizu jedan do drugoga, osim ako se postavljaju na postojeće ograde ili kao ograda gradilišta.

### **3.2.3. Vrste reklamnih predmeta i posebni uslovi za njihovo postavljanje**

#### **3.2.3.1. Transparent**

Transparent je predmet za reklamiranje i/ili oglašavanje koji se postavlja razapinjanjem iznad saobraćajnice ili javne površine na način da ne ometa kolski i pješački saobraćaj.

Transparent može biti izrađen od tkanine, plastificiranog ili sličnog materijala.

Transparent za reklamiranje postavlja se na određeno vrijeme do 30 dana, a transparent za oglašavanje postavlja se do završetka trajanja manifestacije, kulturnog, sportskog i drugog događaja.

Transparent se može postaviti paralelno ili okomito na saobraćajnicu, javnu površinu ili objekat.

Pričvršćivanje transparenta izvodi se vezivanjem ili drugim odgovarajućim načinom spajanja na nosač transparenta.

Najmanja dozvoljena visina za postavljanje transparenta iznad saobraćajnice ili javne površine iznosi 4,50 m.

### 3.2.3.2. Reklamna zastava

Reklamna zastava je reklamni predmet koji sadrži reklamni natpis.

Reklamna zastava se postavlja na samostojeći jarbol.

Izuzetno, reklamna zastava može se postaviti na držače na fasadi zgrade pod uslovom da se načinom postavljanja osigura nesmetan prolaz vozila i pješaka.

Reklamna zastava može se postaviti i u ravni na neaktivni dio fasade zgrade, pod uslovom da se u visini prizemlja zgrade osigura slobodan prostor za prolaz vozila i pješaka.

### 3.2.3.3. Reklamni naziv

Reklamni naziv je predmet kojim se označava naziv poslovnog prostora, a sastavljen je od slova koja se postavljaju na podlogu ili neposredno na fasadu zgrade.

Postavljanje reklamnog naziva dozvoljeno je u zoni prizemlja građevine, iznad ulaza u poslovni prostor, s lijeve ili desne strane ulaza u poslovni prostor te na dijelu otvora fasade zgrade pod uslovom da se ne narušava svijetli otvor.

Na reklamnom nazivu dozvoljeno je postavljanje osvijetljenih elemenata, a uz reklamni naziv može se postaviti i reklamni logo.

Postavljanje više reklamnih naziva mora biti dimenzionalno i položajno usklađeno.

Dozvoljeno je postavljanje reklamnih naziva na konzolnom nosaču izrađenom od kovanog željeza ili sličnog materijala.

Konzolni reklamni naziv može biti istaknut najviše 0,60 m od fasade objekta na koji se postavlja, a na način da donja ivica reklamnog naziva bude min. na visini od 2,5 m od kote trotoara.

### 3.2.3.4. Reklamni pano

Reklamni pano je predmet namijenjen isticanju reklamne poruke.

Reklamni pano mora biti izrađen od postojanog materijala, a površina za reklamiranje mora biti izrađena od cinčanog ili aluminijskog lima, vodootporne šperploče ili drugog sličnog materijala.

Donji rub reklamnog panoa mora biti na visini od najmanje 2 m od tla, kako bi se mogla održavati zelena površina i obezbijedila preglednost.

Reklamni pano koji se postavlja na fasadi zgrade mora biti oblikom i dimenzijama usklađen s fasadom zgrade.

Reklamni pano može biti osvijetljen, a rasvjeta panoa mora biti ujednačena i bez utjecaja na okolne površine.

Vrste reklamnih panoa:

- manji reklamni pano površine do 6,0 m<sup>2</sup>,
- slobodnostojeći reklamni pano,
- reklamni pano velikog formata od 6,0 m<sup>2</sup> i više,
- reklamni pano na stubu javne rasvjete.

**Manji reklamni pano** površine do 6,0 m<sup>2</sup> namijenjen je za reklamiranje vlastite djelatnosti ili komercijalno reklamiranje proizvoda, usluga ili djelatnosti.

Na postavljanje manjih reklamnih panoa primjenjuju se opšti uslovi za postavljanje reklamnih predmeta propisanim ovim Planom.

**Slobodnostojeći (sandwich) reklamni pano** je pano na prenosnom stalku kojeg koriste poslovni subjekti za reklamiranje odnosno obavještavanje o svojoj djelatnosti, a postavljaju se uz ili ispred poslovnog prostora u kojima obavljaju djelatnost.

Slobodnostojeći reklamni pano može biti jednostrani ili dvostrani.

Okvir slobodnostojećeg reklamnog panoa mora biti izrađen od trajnog materijala.

Najveća dozvoljena površina slobodnostojećeg reklamnog panoa, sa svake strane, može iznositi najviše 1,00 m<sup>2</sup>, s time da je veličinu potrebno proporcionalno prilagoditi lokaciji na kojoj se postavlja.

Slobodnostojeći reklamni pano može se postavljati samo u radno vrijeme poslovnog objekta, a izvan tog vremena mora se ukloniti.

**Reklamni pano velikog formata od 6,0 m<sup>2</sup> i više** (Jumbo reklamni pano) namijenjen je za komercijalno reklamiranje proizvoda, usluga ili djelatnosti.

Najveća dozvoljena površina Jumbo reklamnog panoa iznosi 12,0 m<sup>2</sup>.

Jumbo reklamni pano može biti osvijetljen.

**Na fasadi zgrade dozvoljeno je postavljanje jednog Jumbo reklamnog panoa, pod slijedećim uslovima:**

- Jumbo reklamni pano dozvoljeno je postaviti isključivo na bočnu fasadu zgrade,
- odnos dimenzija bočne fasade zgrade i stranica Jumbo reklamnog panoa mora biti proporcionalan.

**Postavljanje Jumbo reklamnog panoa uz saobraćajnicu dozvoljeno je pod sledećim uslovima:**

- međusobna udaljenost Jumbo reklamnih panoa smještenih okomito na osovину saobraćajnice iznosi najmanje 200,00 m,
- udaljenost Jumbo reklamnih panoa smještenih okomito na osovину saobraćajnice od ivice saobraćajnice iznosi najmanje 5,0m, računajući od krajnje tačke kolovoza do lijeve spoljne ivice panoa.

Paralelno sa osovinom saobraćajnice ne dozvoljava se postavljanje Jumbo reklamnih panoa u nizu jedan do drugoga. Međusobna udaljenost Jumbo reklamnih panoa smještenih paralelno sa osovinom saobraćajnice iznosi minimalno 300,00 m.

Nije dozvoljeno postavljanje više Jumbo reklamnih panoa u visinu.

Jumbo reklamni pano koji nema reklamnu poruku mora se prekriti plakatom bijele boje.

Na **tipski stub javne rasvjete** duž uličnog poteza dozvoljava se postavljanje nesvjetlećeg ili svjetlećeg reklamnog panoa, na način da svi reklamni panoi na stubovima javne rasvjete na istom uličnom potezu moraju biti jednoobrazni.

Reklamni panoi na stubu javne rasvjete sastoji se od konstrukcije i oglašavajuće poruke, pravougaonog je oblika i dimenzija 60 x 80 cm (širina x visina). Visina donjeg ruba reklamnog panoa od kote trotoara/puta mora iznositi 5 metara. Konstrukcija reklamnog panoa mora biti izrađena od savremenih materijala sa završnom obradom u boji stubova javne rasvjete, a moraju se postaviti na



način da prilikom postavljanja i korišćenja ne oštećuju stubove te omogućavaju njihovo redovno održavanje i korišćenje.

Svjetleći reklamni panoi na stubu javne rasvjete postavljaju se pod uslovom nadoknade utroška električne energije.

Na stubovima javne rasvjete reklamne panoje će postavljati i izdavati „Komunalno“ doo Tivat, u skladu sa odredba ovog Plana.

Elementi reklamnog panoa moraju biti izrađeni od trajnog materijala.

#### 3.2.3.5. Reklamni logo

Reklamni logo je reklamni predmet koji se postavlja uz reklamni naziv, odnosno firmu, ako logo nije sastavni dio naziva odnosno firme.

Reklamni logo postavlja se u ravni fasade ili kao samostojeći (totem), sa ili bez uređaja.

Reklamni logo s uređajem za reklamiranje djelatnosti od javnog značaja (apoteke i slično) može se postaviti konzolno.

Reklamni logo postavlja se isključivo u neposrednoj blizini poslovnog prostora, a njegove dimenzije moraju biti usklađene sa okolnim prostorom.

Reklamni logo može biti osvjetljen.

#### 3.2.3.6. Reklamni ormarić

Reklamni ormarić je zastakljena kutija ili izlog manjeg formata namijenjen za reklamiranje vlastitog proizvoda, usluge ili djelatnosti korisnika poslovnog prostora koji se ne nalazi u prizemlju objekta.

Najveća dozvoljena dubina reklamnog ormarića iznosi 0,15 m, pod uslovom da se time ne ometa pješački saobraćaj.

Reklamni ormarić se postavlja neposredno uz ulaz u zgradu ili na fasadi prizemlja zgrade.

Slobodnostojeći reklamni ormarić može se postaviti u svrhu ekskluzivnog izlaganja proizvoda, isključivo na mjestima gdje nema izloga, a može biti i dubine veće od 0,15 m.

Postavljanje slobodnostojećeg reklamnog ormarića većih dimenzija dozvoljeno je neposredno uz ulaz u objekat.

Reklamni ormarić mora biti izrađen od trajnog materijala i zastakljen djelomično ili potpuno s prednje i bočnih strana.

#### 3.2.3.7. Reklamna vitrina

Reklamna vitrina je reklamni predmet namijenjen isticanju reklamnih poruka, u svrhu komercijalnog reklamiranja i oglašavanja te za isticanje plakata kulturnog sadržaja, plana grada ili drugog orijentacijskog plana (u daljem tekstu: City light).

City light mora biti izrađen od trajnog materijala, a može biti jednostrani ili dvostrani, svjetleći ili nesvijetleći.

Postavljanje City lighta dozvoljeno je i na fasadi zgrade i u sklopu nadstrešnice za sklanjanje ljudi u javnom prevozu.

City light se može postaviti na javnoj površini i neizgrađenom građevinskom zemljištu pod sledećim uslovima:

- najveća dozvoljena površina jedne strane City lighta za komercijalno reklamiranje i/ili oglašavanje iznosi 3,0 m<sup>2</sup>,
- najveća dozvoljena površina jedne strane City lighta za isticanje plana grada ili drugog orijentacijskog plana iznosi 5,0 m<sup>2</sup>, a za isticanje plakata kulturnog sadržaja površina jedne strane City lighta može biti i veća.

#### 3.2.3.8. Reklamni uređaj

Reklamni uređaj je svaki reklamni predmet određen ovim Programom koji ima mehanizam za pokretanje predmeta ili slike (Prisma vision, Trivision, Big board, konzolni znak/logo i slično).

Napajanje reklamnog uređaja električnom energijom ne smije biti vidljivo.

Za postavljanje reklamnog uređaja primjenjuju se uslovi propisani ovim Programom za postavljanje odgovarajućeg reklamnog predmeta.

#### 3.2.3.9. Reklamni stub

Reklamni stub je stub većeg promjera namijenjen isticanju reklamne poruke u koji mogu biti smješteni i drugi sadržaji za javnu namjenu: javni sat, meteorološki uređaj, telefonska govornica i slično, koji moraju biti smješteni unutar tijela stuba.

Reklamni stub može biti osvijetljen.

Reklamni stub može sadržavati najviše tri površine za reklamiranje.

#### 3.2.3.10. Reklamna ograda

Postavljanje reklamne ograde za komercijalno reklamiranje proizvoda, usluga ili djelatnosti dozvoljava se uz saobraćajnicu, po pravilu u blizini zgrada javne namjene, na mjestu gdje reklamna ograda služi za zaštitu pješaka.

#### 3.2.3.11. Reklama na zaštitnoj ogradi gradilišta

Na zaštitnoj ogradi gradilišta dozvoljeno je postavljanje reklame za vlastito i komercijalno reklamiranje proizvoda, usluga ili djelatnosti.

Reklame se mogu postaviti privremeno, za vrijeme trajanja radova na gradilištu.

#### 3.2.3.12. Reklama na zaštitnom platnu građevinske skele

Postavljanje reklame na zaštitnom platnu građevinske skele dozvoljeno je za vrijeme trajanja radova na izgradnji zgrade ili pri obnovi fasade zgrade.

Reklamu na zaštitnom platnu građevinske skele dozvoljeno je postaviti po pravilu iznad prizemlja zgrade.

#### 3.2.3.13. Murali

Mural je slika urađena na zidu ili na nekoj drugoj velikoj permanentnoj zidanoj površini.

#### 3.2.3.14. Ostali reklamni predmeti

Za postavljanje reklamnih predmeta koji nisu obuhvaćeni odredbama ovog Plana, potrebno je ispuniti uslove oblikovanja i postavljanja propisane ovim Planom za najbližnju vrstu reklamnih predmeta.

### **3.3. TIP 3**

#### 3.3.1. Ugostiteljska terasa

*Ugostiteljske terase* postavljaju se isključivo radi pružanja ugostiteljskih usluga na otvorenom prostoru, tokom cijele kalendarske godine ili tokom ljetnje sezone, postavljanjem stolova i stolica (u nastavku teksta: oprema ugostiteljske terase).

Ugostiteljske se terase postavljaju na javnoj površini, odnosno privatnom zemljištu ispred ugostiteljskih objekata.

Lokacije za postavljanje ugostiteljskih terasa određuju se ovim Planom.

Korišćenjem javnih površina u svrhu ugostiteljskih terasa se ne smije ugroziti funkcionisanje pješačkog i kolskog saobraćaja, kao i prilaz zgradama. Ovo se naročito odnosi na prolaz vozila hitne pomoći, policije, vatrogasne jedinice i komunalne službe.

Opremu ugostiteljske terase čine stolovi i stolice.

Stolovi i stolice moraju biti izrađeni od prirodnog materijala (drvo, željezo i slično).

Organ lokalne uprave nadležan za poslove uređenja prostora i izgradnje objekata preko ovlašćenih subjekata, izradiće **poseban projekat uređenja ugostiteljskih terasa** na teritoriji opštine Tivat.

Do izrade pomenutog projekta uređenja ugostiteljskih terasa, ugostiteljske terase se mogu natkrivati **suncobranima**, osim **ugostiteljskih terasa na lokaciji Trg magnolija** koje mogu imati krovni pokrivač izrađen od lakog pokrivnog materijala i spuštene plafone, kao i prozirne zidove, osim PVC najlona, sa lijeve i desne strane ugostiteljske terase, odnosno samo sa bočnih strana terase.

Postavljeni i otvoreni suncobrani, mogu natkrivati samo površinu odobrene terase.

Suncobran mora imati pomični oslonac na tlu, te mora biti izrađen na način da se lako sklapa i prenosi.

Ograda kao oprema ugostiteljske terase može se postaviti isključivo kao zaštita na deniveliranim dijelovima i prema saobraćajnici.

Ako se postavlja ograda, vanjski rub odobrene terase je i vanjski rub ograde.

Ograda ugostiteljske terase visine je u pravilu do 1m i ne smije biti fiksirana za podlogu.

Kao ograda mogu se postaviti žardinijere ili lako prenosivi stubići, ukrasni lanci i konopi. Prilikom postavljanja ograde ugostiteljske terase, mora se obezbijediti nesmetan pristup do javne površine kao i pristup do drugih objekata širine minimum 1,5 m.

### **3.4. TIP 4**

#### **3.4.1. Opšti uslovi za postavljanje privremenih objekata tipa 4**

Za postavljanje privremenih objekata tipa 4 Planom se određuje lokacije na javnim površinama i na zemljištu u svojini fizičkih ili pravnih lica.

Lokacije za privremene objekte tipa 4 odobravaće se najduže na 3 (tri) godine odnosno do privođenja lokacije namjeni po urbanističkom planu, a na zahtjev zainteresovanog lica.

Za objekte tipa 4 potrebno je izraditi projekat te pribaviti potrebne saglasnosti koje su uslovljene vrstom djelatnosti.

Uslovi za priključenje na elektrodistributivnu i vodovodnu mrežu odrediće nadležne komunalne organizacije za svaki slučaj posebno.

#### **3.4.2. Parkiralište**

**Parkiralište** je privremeno uređeno zemljište koje se koristi za parkiranje vozila.

Na privremenom parkiralištu moraju biti obezbijeđeni uslovi za nesmetano parkiranje vozila, a naročito obilježena mjesta za parkiranje i pravci kretanja vozila.

Otvoreni parking prostori treba da budu uređeni, dobro osvijetljeni i čuvani.

Lokacija za privremeni parking može se odrediti ukoliko su ispunjeni posebni uslovi propisani Zakonom o bezbjednosti saobraćaja i opštinskim odlukama koje regulišu oblast saobraćaja u mirovanju.

Na saobraćajnom znaku kojim se obilježava privremeno parkiralište mora biti označeno obavještenje o vremenu i visini naknade za parkiranje vozila.

#### **3.4.3. Kamp**

**Kamp** se postavlja na zemljištu određenom za boravak lica pod šatorom, u kamp kućici, kamp prikolici ili drugoj odgovarajućoj opremi za smještaj i boravak lica na otvorenom prostoru.

Minimalni kapacitet kampa je 7 (sedam) kamp mjesta.

Površina za iznajmljivanje po kamp mjestu treba da iznosi cca 50 m<sup>2</sup> za prikolice i najmanje 30 m<sup>2</sup> za šatore.

Minimalno tehnički, sanitarni i drugi uslovi određuju se u skladu sa propisom o klasifikaciji, minimalnim uslovima i kategorizaciji turističkih objekata.

#### 3.4.4. Kamionska pijaca

**Kamionska pijaca** je privremeno uređeno zemljište koje se koristi za kamionsku pijacu u cilju prometa proizvoda.

Površina zemljišta za kamionsku pijacu je do **500 m<sup>2</sup>**.

Na kamionskoj pijaci se vrši prodaja poljoprivrednih proizvoda, zanatskih proizvoda i proizvoda koji se po svojim osobinama mogu izlagati pijačnoj prodaji sa kamiona, te ne zahtijevaju posebne uslove rukovanja i čuvanja.

Organizator pijace utvrđuje pijačni red kojim bliže uređuje pravila za izlaganje robe i način prodaje.

#### 3.4.5. Manji sportski objekat

**Manji sportski objekat** je objekat površine **do 1000m<sup>2</sup>** sa odgovarajućim sadržajima i ugrađenom opremom, zatvorenog tipa od montažnih elemenata sa zidovima i krovnim pokrivačem od impregniranog ili plastificiranog platna ili drugog sličnog materijala, koji se postavlja kao samostalni objekat u funkciji sportskih aktivnosti ili otvorenog tipa koji se postavlja na građevinskom zemljištu u funkciji sportsko rekreativnih aktivnosti (fudbal, mali fudbal, košarka, odbojka, rukomet, tenis, klizanje, i sl.).

Sadržaj, veličina kapacitet, oprema i slično za postavljanje i izgradnju sportskih objekata određuju se u skladu sa Zakonom o sportu i posebnim propisima kojim su uređena ova pitanja.

U okviru ove kategorije, razlikuju se sledeće vrste sportskih objekata: zatvoreni sportski objekti (hale), otvoreni sportski objekti, poluotvoreni sportski objekti, objekti od lakih konstrukcija (balon hale).

#### 3.4.6. Zabavni park / Akva park

**Zabavni park / akva park** je prostorno definisana cjelina čije zauzeće površine zavisi od vrste i broja naprava za zabavu. Naprave i uređaji koji čine zabavni park/akva park mogu imati izražene zvučne i svetlosne efekte namijenjene zabavi djece i odraslih. Sve naprave moraju biti izrađene od savremenih i kvalitetnih materijala s potrebnim atestima, te izgledom i oblikom usklađene sa ambijentom u koji se postavljaju. Zabavni park/akva park mora ispunjavati minimalno tehničke uslove u skladu sa posebnim propisima.

Kod postavljanja zabavnog parka/akva parka vlasnik opreme mora imati sklopljen ugovor o korištenju hemijskih WC-a s ovlašćenom firmom, kao i ugovor sa ovlašćenom firmom u vezi odvoza i zbrinjavanja komunalnog otpada.

Površina lokacije biće utvrđena za svaki konkretan slučaj posebno, zavisno od veličine elemenata koji sačinjavaju zabavni park.

### 3.4.7. Plastenik

Plastenik je privremeni objekat napravljen od montažno demontažnih elemenata za proizvodnju cvijeća, voća, povrća.

Plastnik se postavlja na poljoprivrednom, obradivom zemljištu, u skladu sa posebnim propisima.

### 3.5. TIP 5

### 2.4.7. Stanice za mjerenje kvaliteta vazduha, vode i sl.

*Mjerno mjesto – stanica* je privremeni objekat otvorenog tipa od opšteg interesa koji služi za mjerenje kvaliteta vazduha, vode i slično postavlja se na javnoj površini, na lokaciji koja je utvrđena ovim Planom, u skladu sa uslovima iz posebnih propisa.

## 4. PRELAZNE I ZAVRŠNE ODREDBE

U skladu sa članom 28 stav 2 Odluke o privremenim objektima na teritoriji opštine Tivat („Sl.list CG - opštinski propisi, broj 18/14), privremeni objekti koji su postavljeni na području opštine do dana stupanja na snagu ovoga Plana, a **koji se ne mogu uskladiti sa uslovima postavljanja propisanim odredbama Odluke o privremenim objektima i odredbama ovoga Plana**, pod uslovom da nema drugih smetnji (imovinsko pravnih, saobraćajnih ili drugih infrastrukturnih problema), ostaju na lokacijama do privođenja plana namjeni, odnosno izrade novog urbanističkog plana koji će sadržati detaljnu razradu.

Objekti navedeni u prethodnom stavu su:

- 3 privremena objekta u Radovićima, na katastarskoj parceli 268/1 KO Radovići, ispred stambene zgrade, dva montažna objekta površine 40m<sup>2</sup>, jedan montažni objekat površine 20m<sup>2</sup> i dvije ugostiteljske terase površine 20m<sup>2</sup> i 70m<sup>2</sup>;
- Trgovinski čvrsti objekat na kat.parc. broj 4671 KO Tivat;
- Kiosk na katastarskoj parceli broj 223 KO Radovići;
- Montažni objekat na katastarskoj parceli 534 KO Milovići, Plavi horizonti, restoran površine 294m<sup>2</sup> i ugostiteljska terasa površine 821m<sup>2</sup>;
- Privremena gradilišna trafostanica, (5.45m x 4.4m), 24m<sup>2</sup>, katastarska parcela 534/2 KO Milovići.

# GRAFIČKI DIO

**LOKACIJE NA ZEMLJIŠTU  
KOJIM RASPOLAŽE OPŠTINA**



***PRIVREMENE LOKACIJE***  
***U DUP-u Tivat Centar***

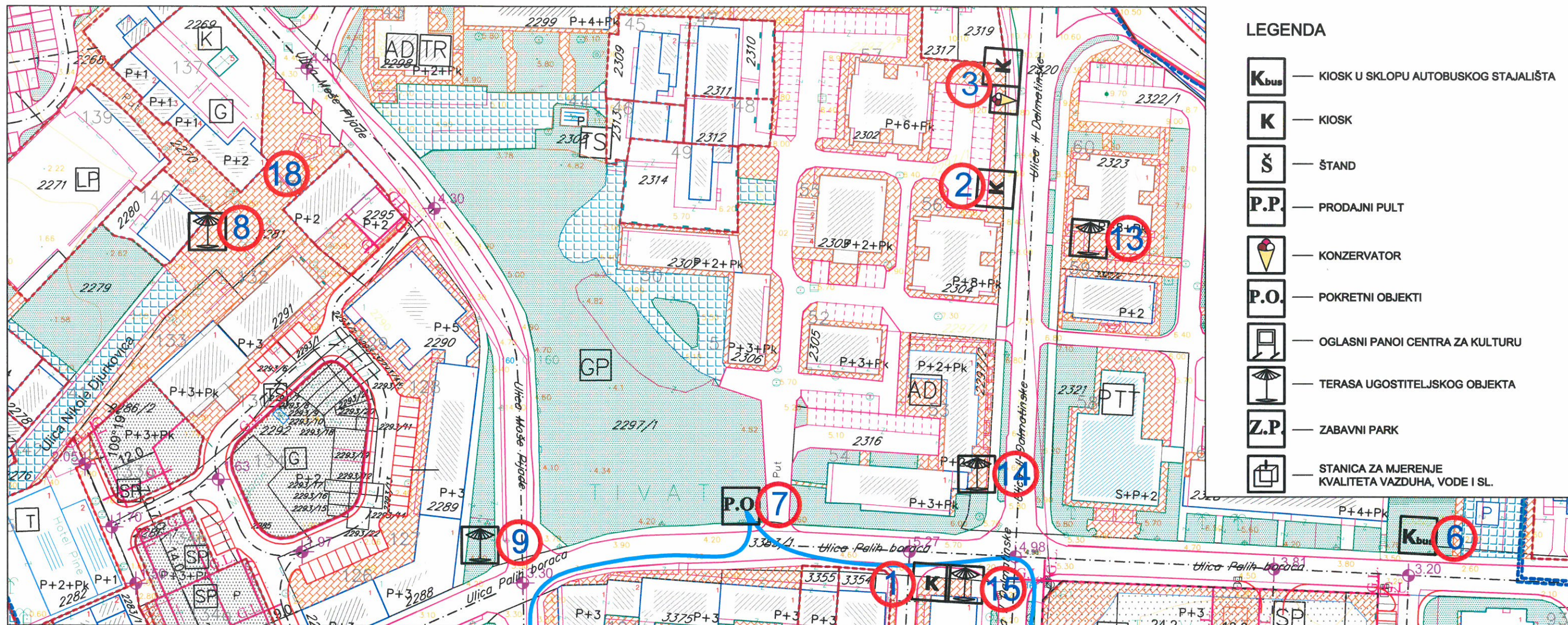

LEGENDA

- K<sub>bus</sub>** — KIOSK U SKLOPU AUTOBUSKOG STAJALIŠTA
- K** — KIOSK
- Š** — ŠTAND
- P.P.** — PRODAJNI PULT
- KONZERVATOR
- P.O.** — POKRETNI OBJEKTI
- OGLASNI PANOI CENTRA ZA KULTURU
- TERASA UGOSTITELJSKOG OBJEKTA
- Z.P.** — ZABAVNI PARK
- STANICA ZA MJERENJE KVALITETA VAZDUHA, VODE I SL.

LEGENDA PRIVREMENIH OBJEKATA



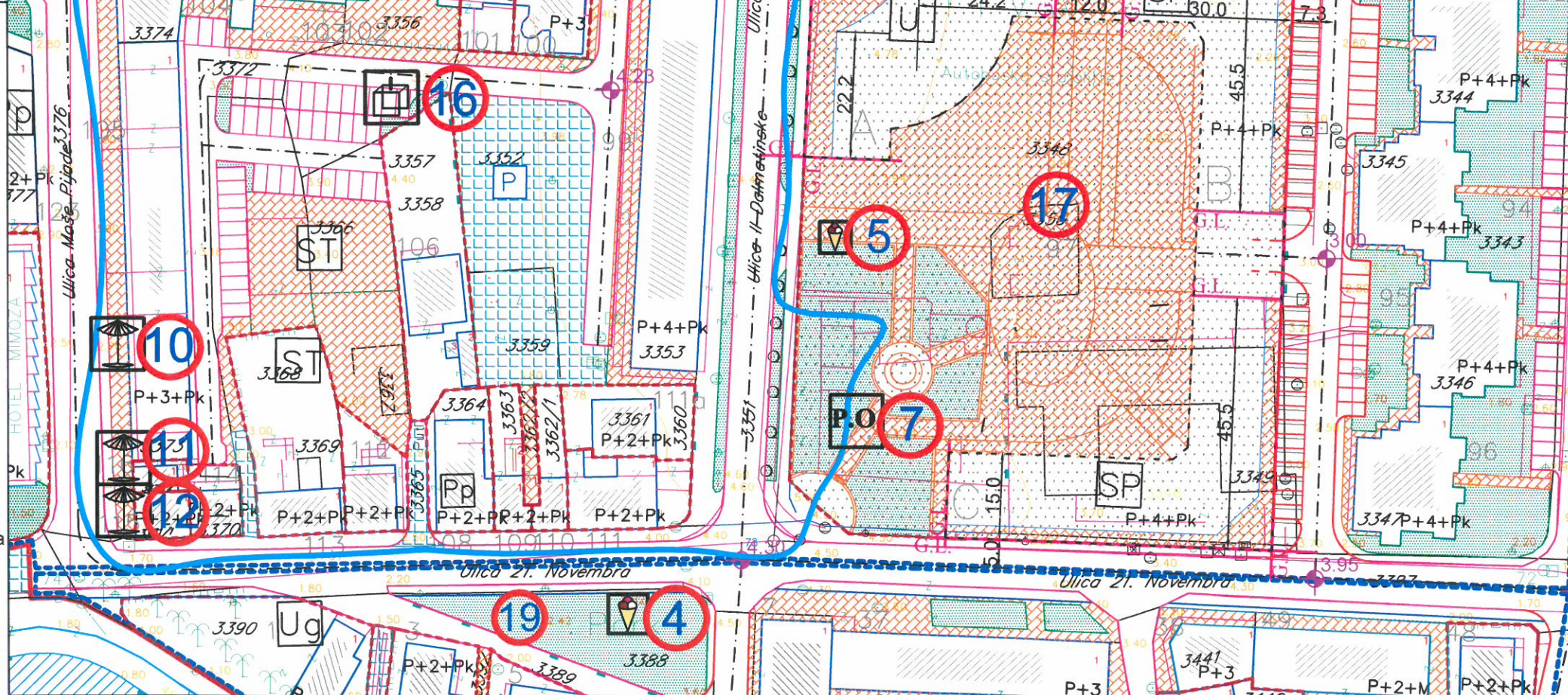

- 1 Kiosk - Lokacija broj 1, Ulica Palih boraca, preko puta zgrade Opštine
- 2 Kiosk - Lokacija broj 2, Ulica druge dalmatinske
- 3 Konzervator i kiosk - Lokacija broj 2, Ulica druge dalmatinske
- 4 Konzervator - Lokacija broj 3, Park preko puta Hotela "Montenegrino"
- 5 Konzervator - Lokacija broj 4, Trg Magnolija
- 6 Kiosk u sklopu autobusnog stajališta - Lokacija broj 4, Ulica Palih boraca
- 7 Pokretni objekat - Lokacija broj 1, Tivat centar
- 8 Ugostiteljska terasa - Lokacija broj 1, ispred caffe bara "Teodorus"
- 9 Ugostiteljska terasa - Lokacija broj 2, ispred caffe bara "KLM"
- 10 Ugostiteljska terasa - Lokacija broj 3, ispred caffe bara "Galija"
- 11 Ugostiteljska terasa - Lokacija broj 4, ispred caffe bara "Sirena"
- 12 Ugostiteljska terasa - Lokacija broj 5, ispred caffe bara "Biblioteka"
- 13 Ugostiteljska terasa - Lokacija broj 6, ispred caffe bara "Dionis"
- 14 Ugostiteljska terasa - Lokacija broj 7, ispred caffe bara "Davidovic"
- 15 Ugostiteljska terasa - Lokacija broj 9, na uglu II Dalmatinske i Palih boraca
- 16 Stanica za mjerenje kvaliteta vazduha, vode i slicno - Lokacija broj 1
- 17 Posebne lokacije - Trg Magnolije
- 18 Posebne lokacije - Trg od kulture
- 19 Posebne lokacije - park preko puta hotela "Montenegrino"

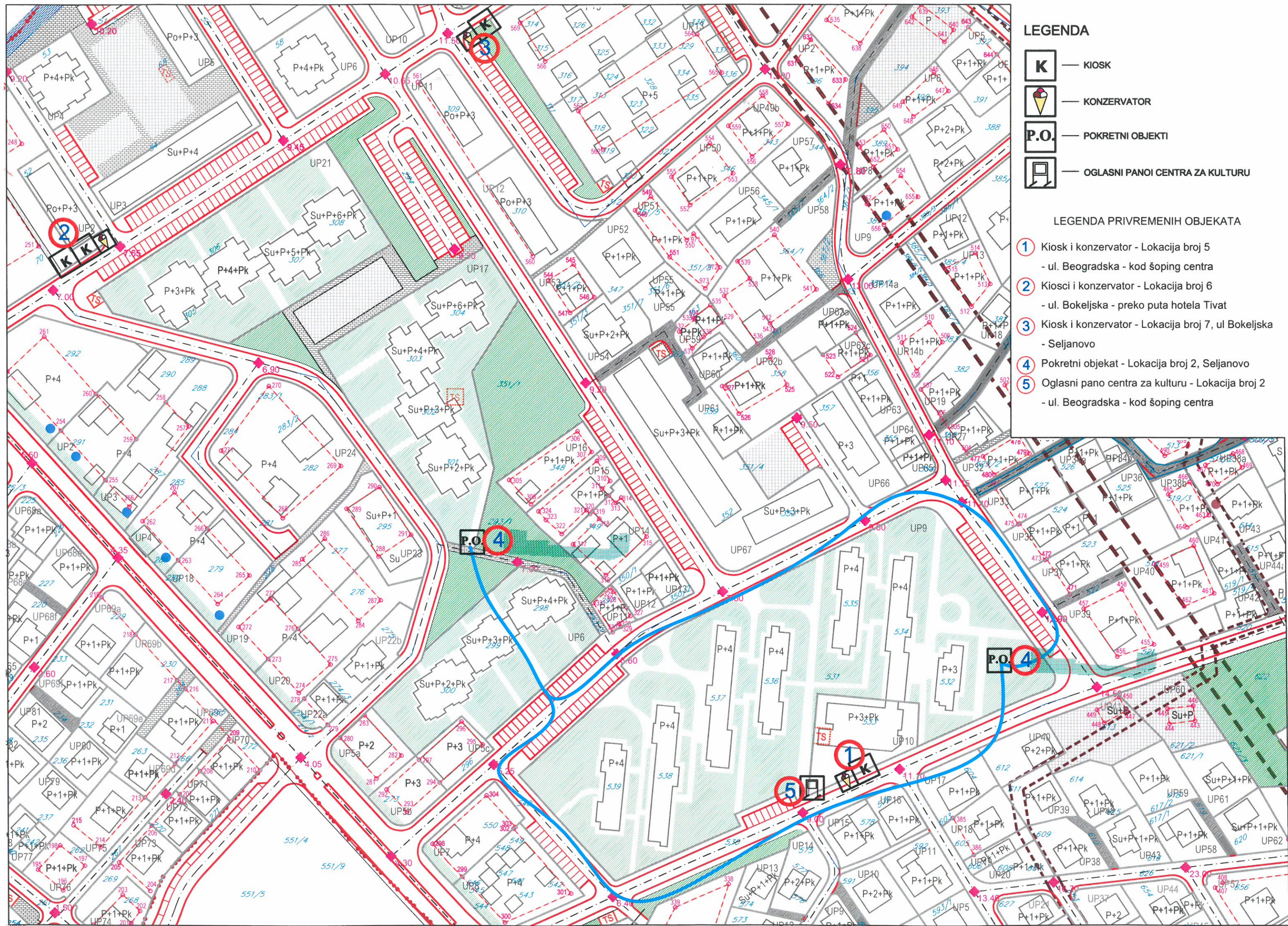

***PRIVREMENE LOKACIJE***  
***U DUP-u Seljanovo***



**LEGENDA**

-  — KIOSK
-  — KONZERVATOR
-  — POKRETNI OBJEKTI
-  — OGLASNI PANOI CENTRA ZA KULTURU

**LEGENDA PRIVREMENIH OBJEKATA**

- 1** Kiosk i konzervator - Lokacija broj 5  
- ul. Beogradska - kod šoping centra
- 2** Kiosci i konzervator - Lokacija broj 6  
- ul. Bokeljska - preko puta hotela Tivat
- 3** Kiosk i konzervator - Lokacija broj 7, ul Bokeljska  
- Seljanovo
- 4** Pokretni objekat - Lokacija broj 2, Seljanovo
- 5** Oglasni pano centra za kulturu - Lokacija broj 2  
- ul. Beogradska - kod šoping centra

## LOKACIJE NA ZEMLJIŠTU KOJIM RASPOLAŽE OPŠTINA

### I KIOSCI I KONZERVATORI

Lokacija broj 1, Ulica Palih boraca, preko puta zgrade Opštine

Redni broj	Tip objekta	Kat. par.	Namjena	Površina	Opis lokacije i objekta	Priključak na el.mrežu	Rok
1	KIOSK	3352 KO Tivat	Trgovina prodaja štampe, knjige, druge publikacije, igračaka i slično	6 m <sup>2</sup>	Tipski plastični kiosk bijeje boje	DA	3 godine



Fotografija prikazuje stanje iz marta 2015. godine

# KIOSCI I KONZERVATORI - Lokacija 1

LOKACIJA PRIVREMENOG OBJEKTA NA IZVODU  
DETALJNOG URBANISTIČKOG PLANA "TIVAT CENTAR"

Kat. parc. br. 3352 KO Tivat

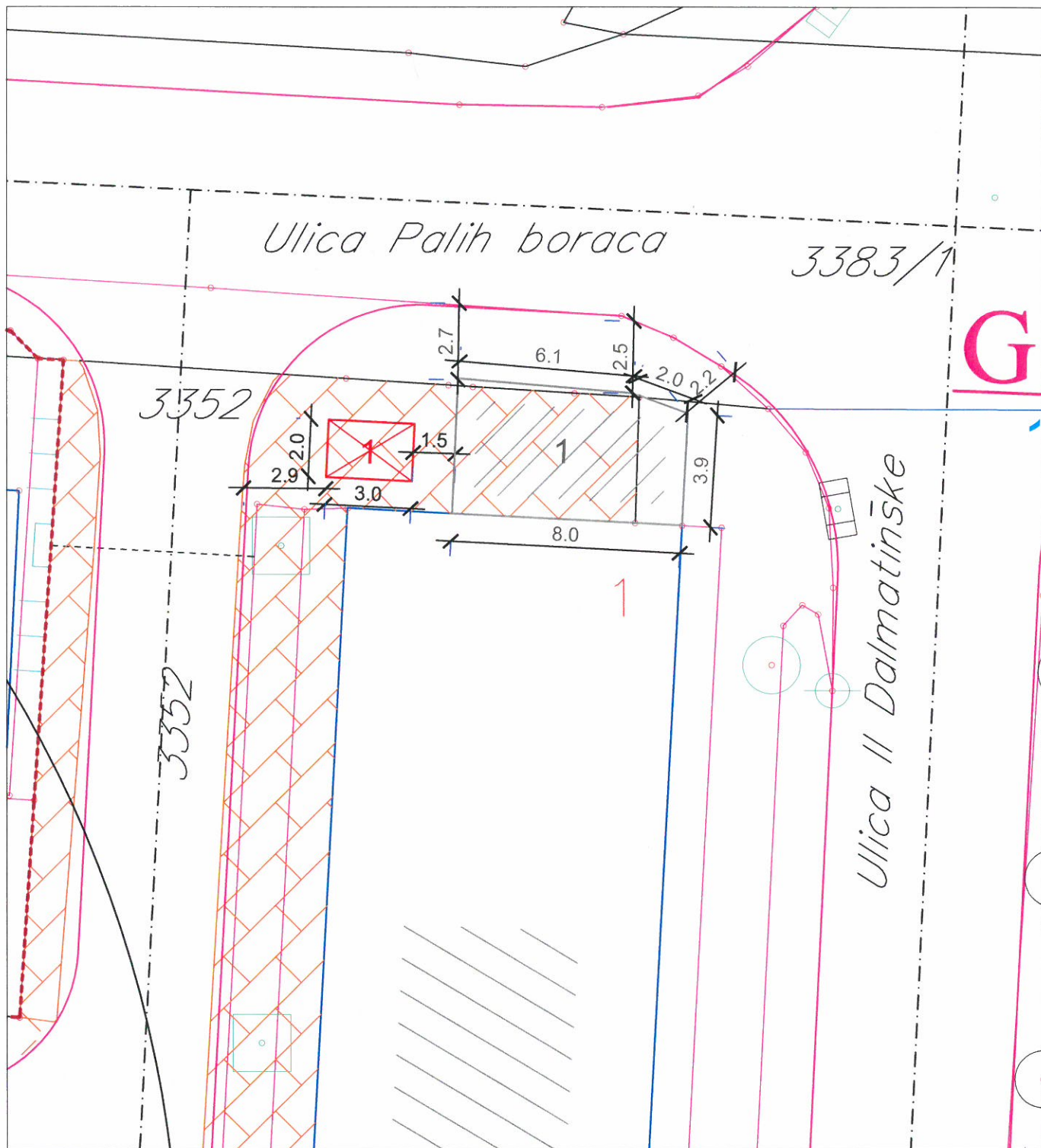

Oznaka privremenog objekta - kiosk

Opština Tivat

R 1:200

Izradila:

Mr. Jelena Tošković, spec.sci.geod.

## LOKACIJE NA ZEMLJIŠTU KOJIM RASPOLAŽE OPŠTINA

### Lokacija broj 2, Ulica druge dalmatinske, put ka staroj opštini

Redni broj	Tip objekta	Kat. par.	Namjena	Površina	Opis lokacije i objekta	Priključak na el.mrežu	Rok
1	KIOSK	2297/1 KO Tivat	Trgovina prodaja štampe, knjige, druge publikacije, igračkaka i slično	6m2	Tipski plastični kiosk sive boje	DA	3 godine
2	KONZERVATOR	2297/1 KO Tivat	Trgovina prodaja sladoleda	2m2	Tipski frižider sa poklopcem	DA	Sezonski 2-5 mjeseci
3	KIOSK	2297/1 KO Tivat	Trgovina prodaja štampe, knjige, druge publikacije, igračkaka i slično	6m2	Tipski plastični kiosk bijele boje	DA	3 godine



Fotografije prikazuju stanje iz februara 2015. godine

# KIOSCI I KONZERVATORI - Lokacija 2

LOKACIJA PRIVREMENOG OBJEKTA NA IZVODU  
DETALJNOG URBANISTIČKOG PLANA "TIVAT CENTAR"

Kat. parc. br. 2297/1 KO Tivat

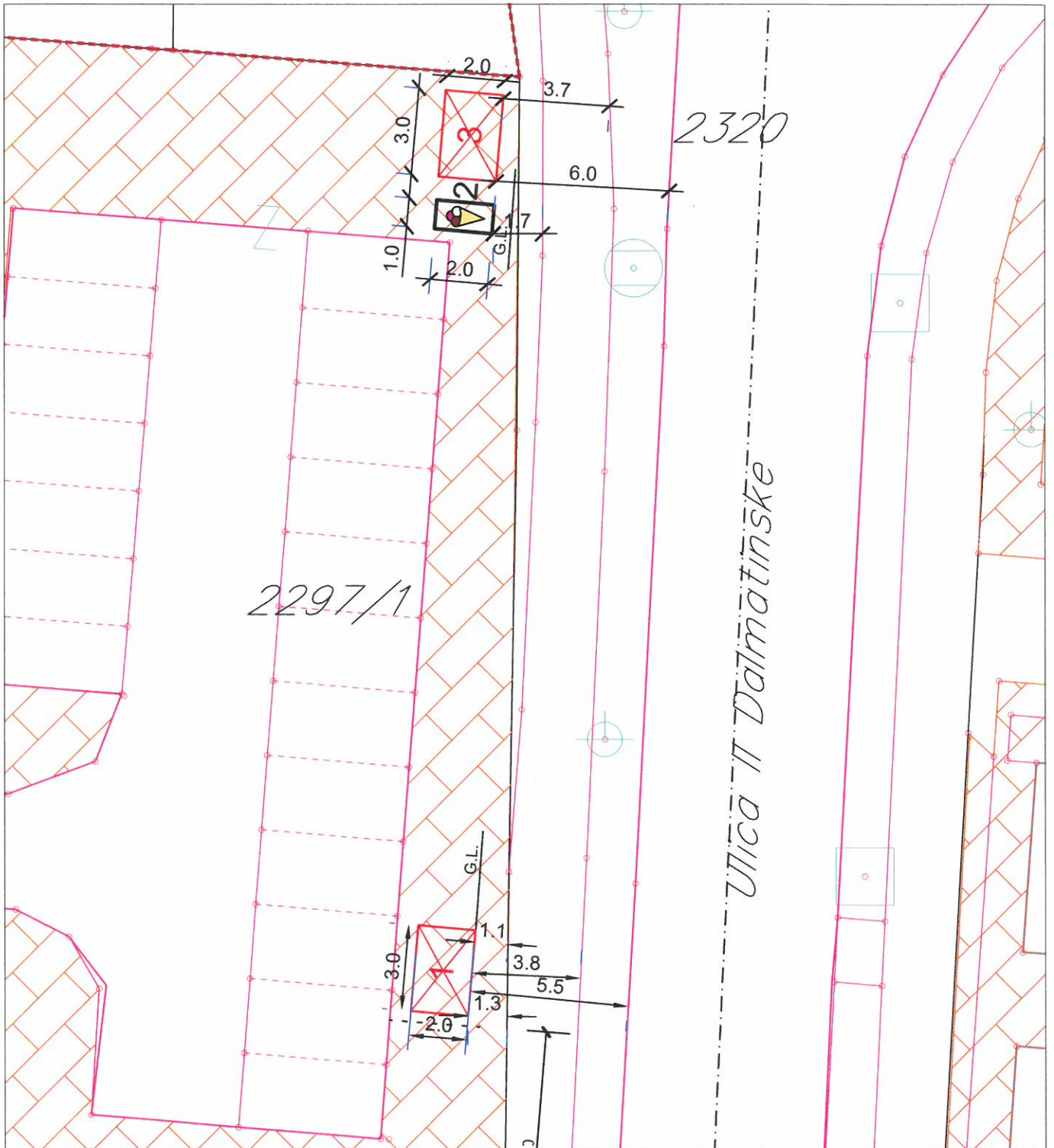

Oznaka privremenog objekta - kiosk



Oznaka privremenog objekta - konzervator

Opština Tivat

R 1:200

Izradila:

Mr. Jelena Tošković, spec.sci.geod.



## LOKACIJE NA ZEMLJIŠTU KOJIM RASPOLAŽE OPŠTINA

### Lokacija broj 3, Park preko puta Hotela "Montenegrino"

Redni broj	Tip objekta	Kat. par.	Namjena	Površina	Opis lokacije i objekta	Priključak na el.mrežu	Rok
1	KONZERVATOR	3388 KO Tivat	Trgovina prodaja sladoleda	2m2	Tipski frižider sa poklopcem	DA	Sezonski 2-5 mjeseci



Fotografije prikazuju stanje iz maja 2015. godine

# KIOSCI I KONZERVATORI - Lokacija 3

LOKACIJA PRIVREMENOG OBJEKTA NA IZVODU  
DETALJNOG URBANISTIČKOG PLANA "TIVAT CENTAR"

Kat. parc. br. 3388 KO Tivat

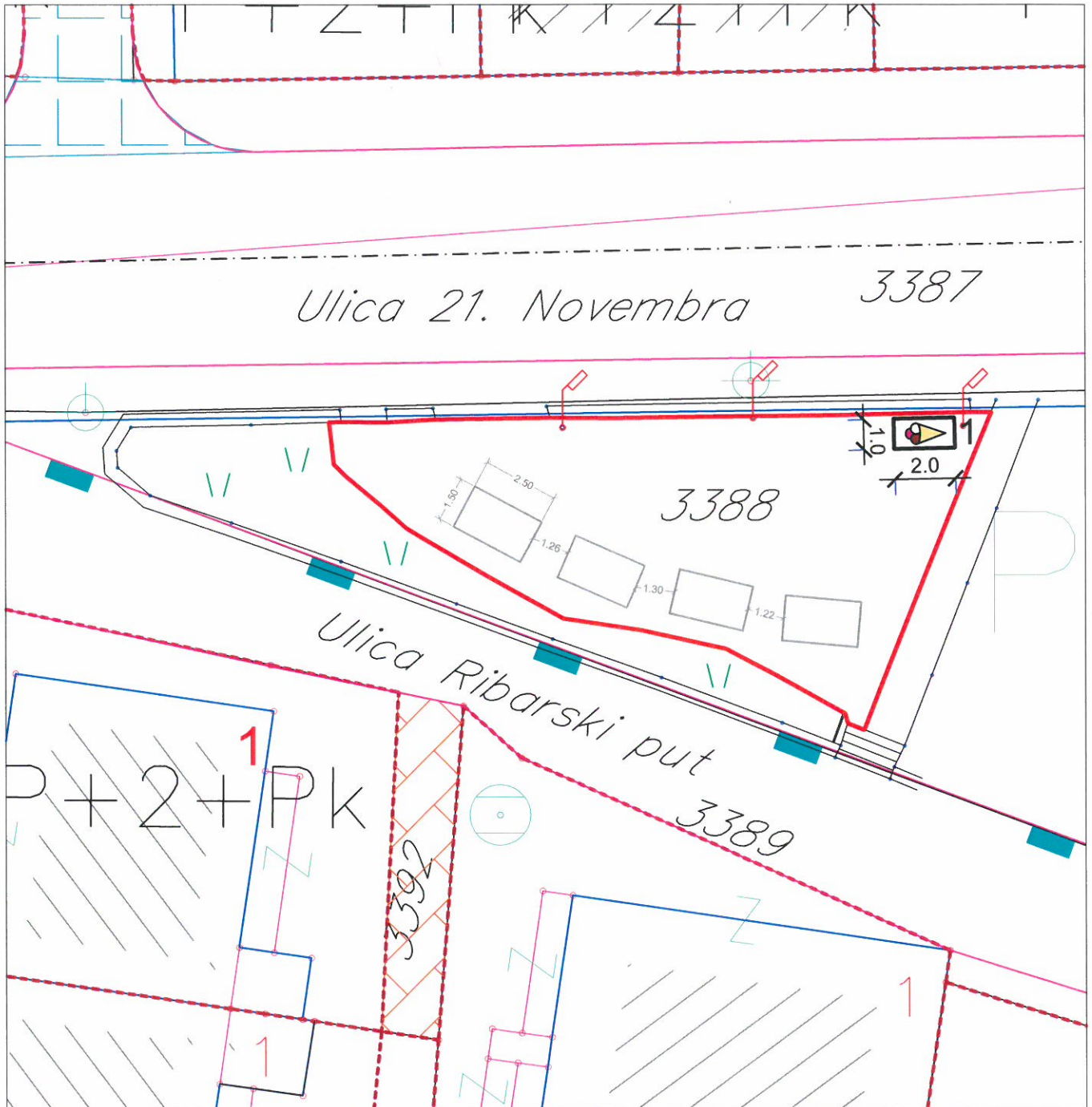

## LEGENDA



Oznaka privremenog objekta - konzervator

Opština Tivat

R 1:200

Obradio:

Jelena Tošković, spec.sci.geod.

## LOKACIJE NA ZEMLJIŠTU KOJIM RASPOLAŽE OPŠTINA

### Lokacija broj 4, Trg Magnolija

Redni broj	Tip objekta	Kat. par.	Namjena	Površina	Opis lokacije i objekta	Priključak na el.mrežu	Rok
1	KONZERVATOR	3348 KO Tivat	Trgovina prodaja sladoleda	2m2	Tipski frižider sa poklopcem	DA	Sezonski 2-5 mjeseci

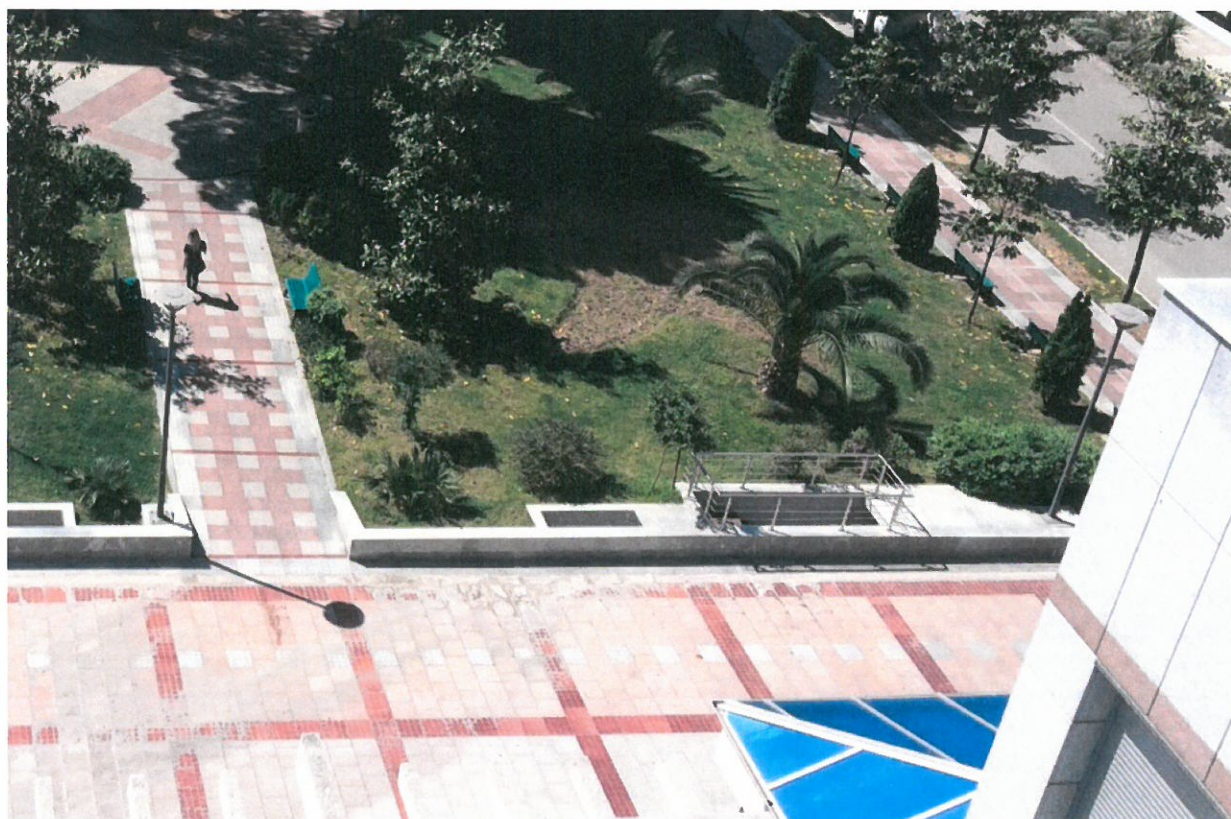

Fotografije prikazuju stanje iz maja 2015. godine

# KIOSCI I KONZERVATORI - Lokacija 4

LOKACIJA PRIVREMENOG OBJEKTA NA IZVODU  
DETALJNOG URBANISTIČKOG PLANA "TIVAT CENTAR"

Kat. parc. br. 3348 KO Tivat

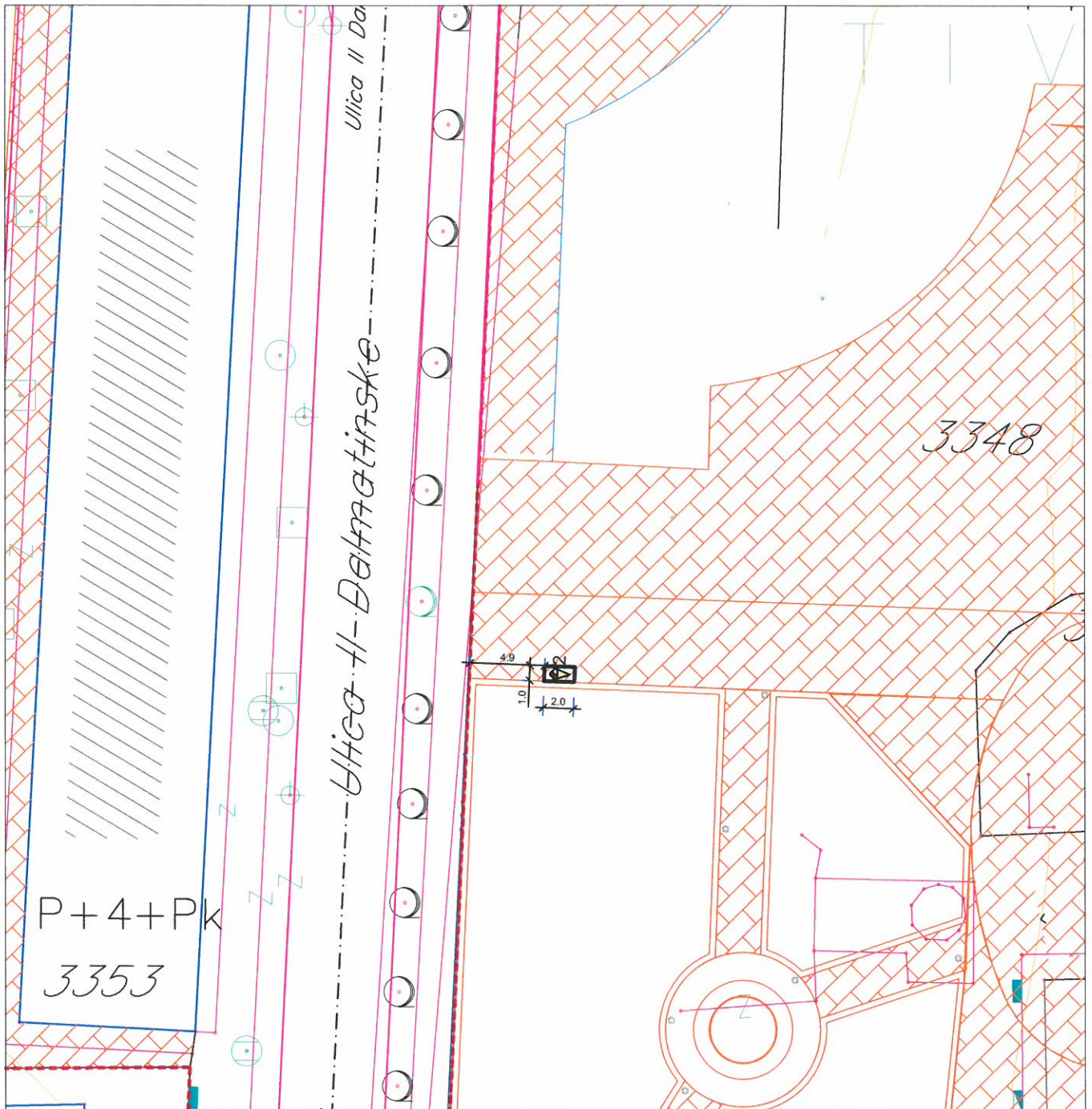

## LEGENDA



1 Oznaka privremenog objekta - konzervator

Opština Tivat R 1:400

Obradio:  
Jelena Tošković, spec.sci.geod.

## LOKACIJE NA ZEMLJIŠTU KOJIM RASPOLAŽE OPŠTINA

### Lokacija broj 5, ul. Beogradska - kod šoping centra

Redni broj	Tip objekta	Kat. par.	Namjena	Površina	Opis lokacije i objekta	Priključak na el.mrežu	Rok
1	KIOSK	531 KO Tivat	Trgovina prodaja štampe, knjige, druge publikacije, igračaka i slično	6m2	Tipski plastični kiosk bijele boje	DA	3 godine
2	KONZERVATOR	531 KO Tivat	Trgovina prodaja sladoleda	2m2	Tipski frižider sa poklopcem	DA	Sezonski 2-5 mjeseci



Fotografija prikazuje stanje iz februara 2015. godine

# KIOSCI I KONZERVATORI - Lokacija 5

LOKACIJA PRIVREMENOG OBJEKTA NA IZVODU  
DETALJNOG URBANISTIČKOG PLANA "SELJANOVO"

Kat. parc. br. 531 KO Tivat

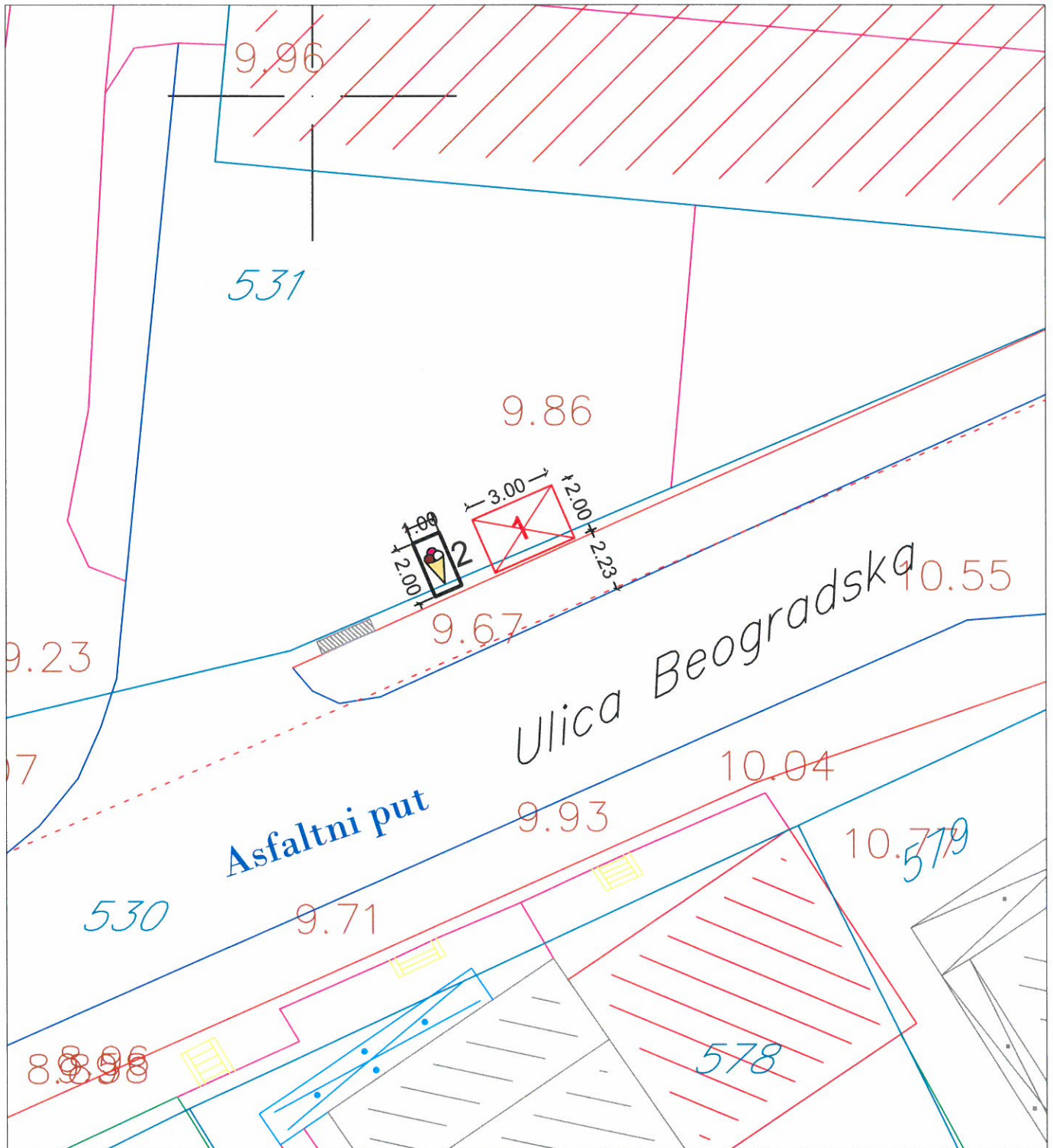

Oznaka privremenog objekta - kiosk



Oznaka privremenog objekta - konzervator

Opština Tivat

R 1:200

Izradila:

Mr. Jelena Tošković, spec.sci.geod.

## LOKACIJE NA ZEMLJIŠTU KOJIM RASPOLAŽE OPŠTINA

### Lokacija broj 6, ul. Bokeljska - preko puta hotela Tivat

Redni broj	Tip objekta	Kat. par.	Namjena	Površina	Opis lokacije i objekta	Priključak na el.mrežu	Rok
1	KIOSK	51/1 KO Tivat	Trgovina prodaja štampe, knjige, druge publikacije, igračkaka i slično	6m2	Tipski plastični kiosk bijele boje	DA	3 godine
2	KIOSK	51/1 KO Tivat	Trgovina prodaja štampe, knjige, druge publikacije, gračkaka i slično	6m2	Tipski plastični kiosk bijele boje	DA	3 godine
3	KONZERVATOR	51/1 KO Tivat	Trgovina prodaja sladoleda	2m2	Tipski frižider sa poklopcem	DA	Sezonski 2-5 mjeseci



Fotografija prikazuje stanje iz marta 2015. godine

# KIOSCI I KONZERVATORI - Lokacija 6

LOKACIJA PRIVREMENOG OBJEKTA NA IZVODU  
DETALJNOG URBANISTIČKOG PLANA "SELJANOVO"

Kat. parc. br. 51/1 KO Tivat

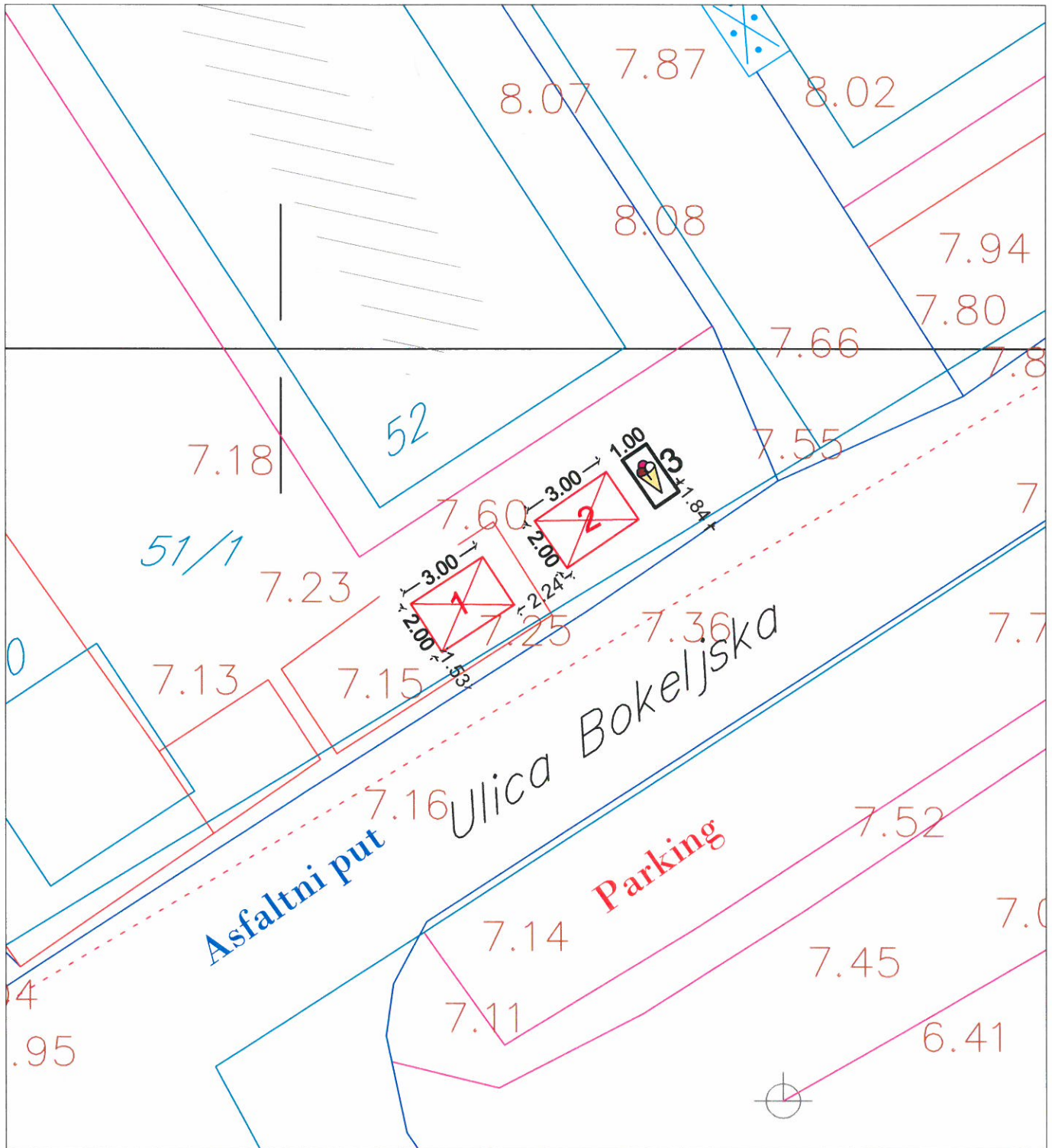

Oznaka privremenog objekta - kiosk



Oznaka privremenog objekta - konzervator

Opština Tivat

R 1:200

Izradila:

Mr. Jelena Tošković, spec.sci.geod.



## LOKACIJE NA ZEMLJIŠTU KOJIM RASPOLAŽE OPŠTINA

### Lokacija broj 7, Ulica Bokeljska, Seljanovo

Redni broj	Tip objekta	Kat. par.	Namjena	Površina	Opis lokacije i objekta	Priključak na el.mrežu	Rok
1	KIOSK	293/1 KO Tivat	Trgovina prodaja štampe, knjige, druge publikacije, igračkaka i slično	6m2	Tipski plastični kiosk	DA	3 godine
2	KONZERVATOR	293/1 KO Tivat	Trgovina prodaja sladoleda	2m2	Tipski frižider sa poklopcem	DA	Sezonski 2-5 mjeseci

### Lokacija broj 8, Ljetnja pozornica u Donjoj Lastvi

Redni broj	Tip objekta	Kat. par.	Namjena	Površina	Opis lokacije i objekta	Priključak na el.mrežu	Rok
1	USLUŽNI APARATI	554/1 KO Donja Lastva	Aparat za pečenje kokica, kukuruza, kestena, krofni, palačinki, sjemenki, šećerne pjene i sl.	2m2	Tipski aparati	DA	Sezonski 2-5 mjeseci
2	USLUŽNI APARATI	554/1 KO Donja Lastva	Aparat za pečenje kokica, kukuruza, kestena, krofni, palačinki, sjemenki, šećerne pjene i sl.	2m2	Tipski aparati	DA	Sezonski 2-5 mjeseci
3	KONZERVATOR	554/1 KO Donja Lastva	Trgovina Prodaja sladoleda	2m2	Tipski aparati	DA	Sezonski 2-5 mjeseci

### Lokacija broj 9, Radovići

Redni broj	Tip objekta	Kat. par.	Namjena	Površina	Opis lokacije i objekta	Priključak na el.mrežu	Rok
1	KIOSK	1100/1 KO Radovići	Trgovina prodaja štampe, knjige, druge publikacije, igračkaka i slično	6m2	Tipski plastični kiosk	DA	3 godine
2	KONZERVATOR	1100/1 KO Radovići	Trgovina prodaja sladoleda	2m2	Tipski frižider sa poklopcem	DA	Sezonski 2-5 mjeseci

# KIOSCI I KONZERVATORI - Lokacija 7

LOKACIJA PRIVREMENOG OBJEKTA NA IZVODU  
DETALJNOG URBANISTIČKOG PLANA "SELJANOVO"

Kat. parc. br. 293/1 KO Tivat

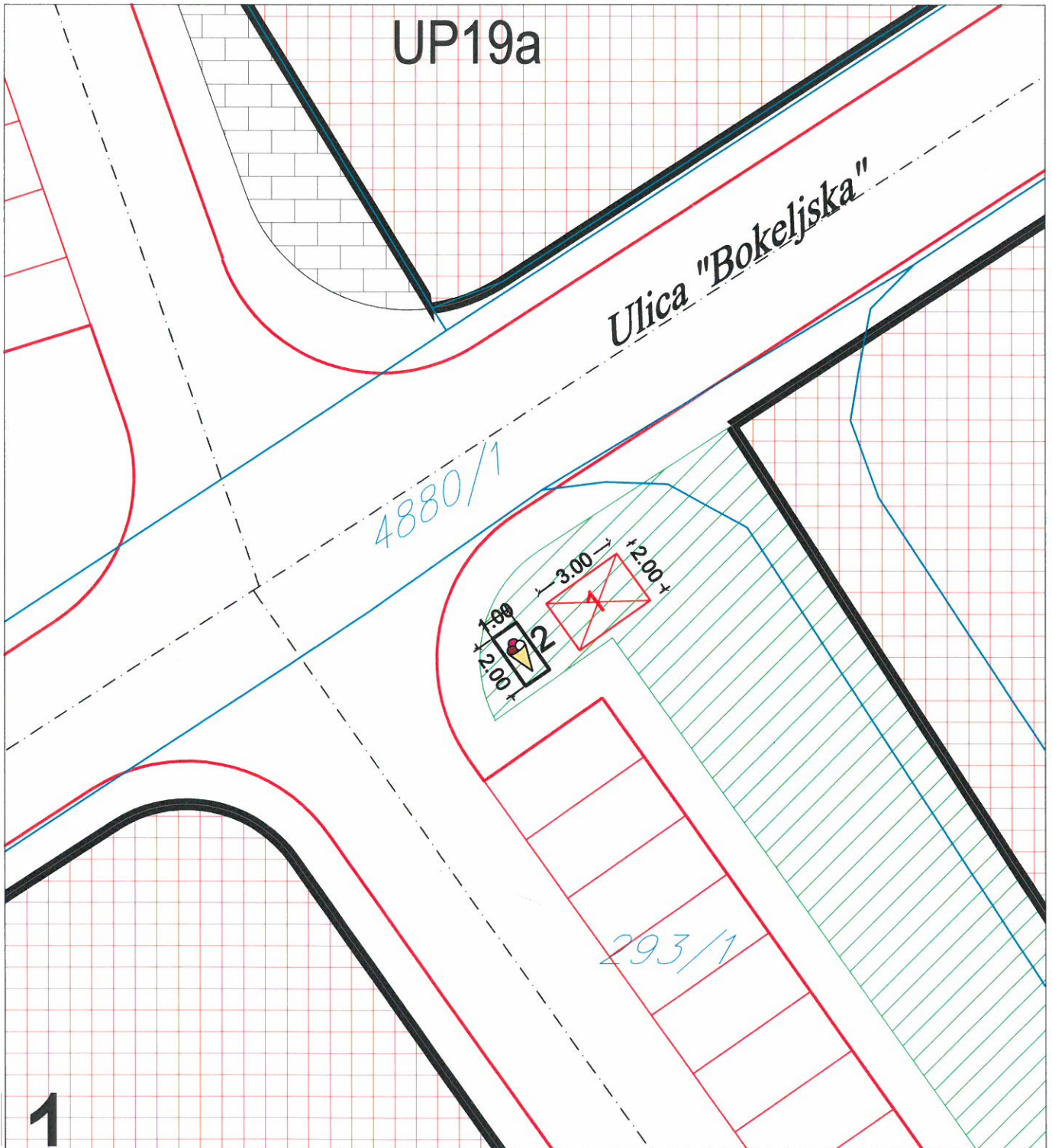

Oznaka privremenog objekta - kiosk



Oznaka privremenog objekta - konzervator

Opština Tivat

R 1:200

Izradila:

Mr. Jelena Tošković, spec.sci.geod.

# KIOSCI I KONZERVATORI - Lokacija 8

LOKACIJA PRIVREMENOG OBJEKTA NA  
KATASTARSKOJ PODLOZI

Kat. parc. br. 554/1 KO Donja Lastva

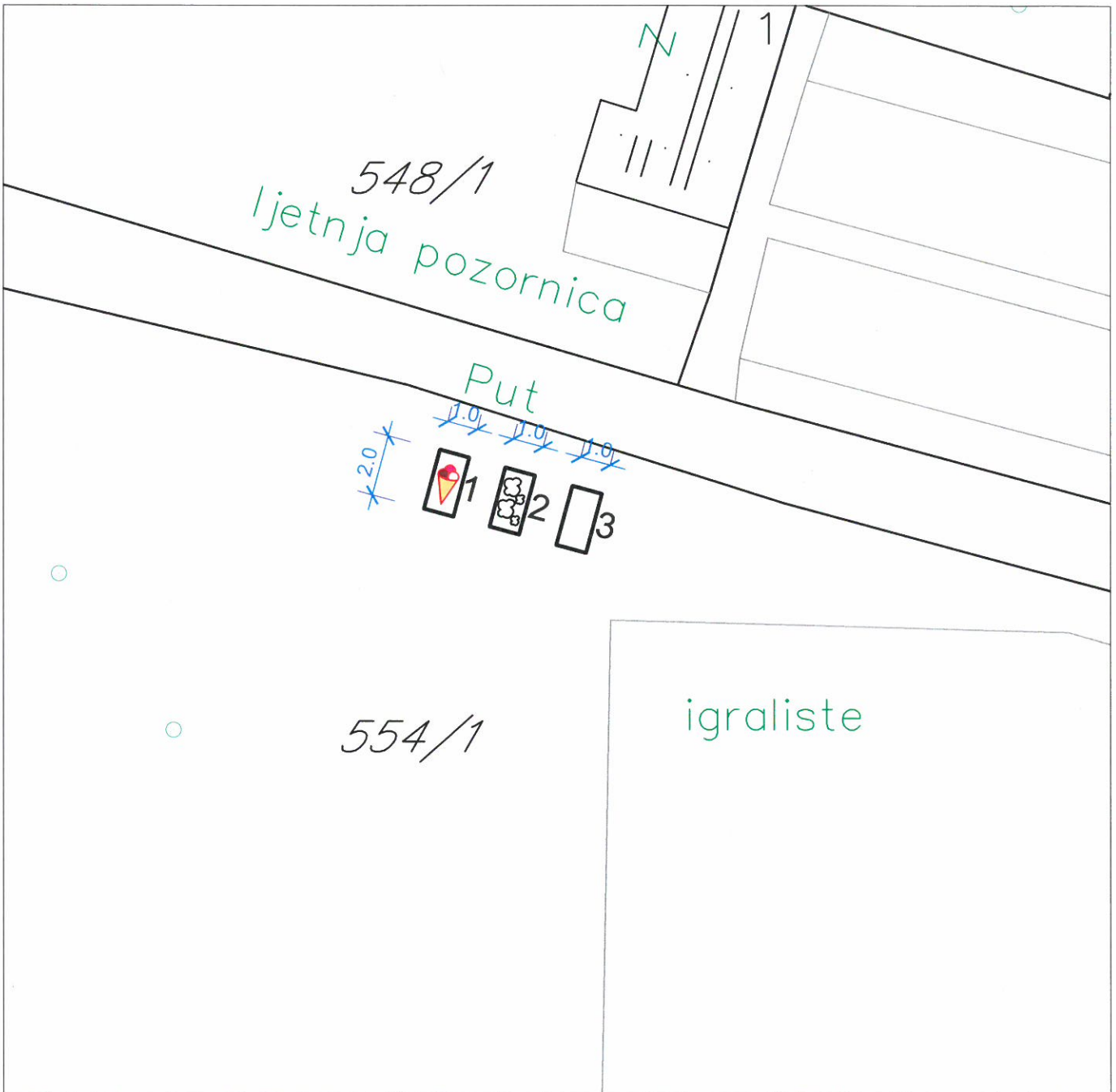

Oznaka privremenog objekta - uslužni aparati

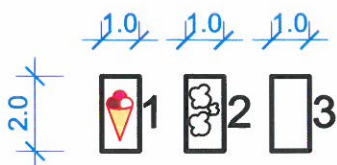

Opština Tivat

R 1:200

Obradio:  
Jelena Tošković, spec.sci.geod.

# KIOSCI I KONZERVATORI - Lokacija 9

LOKACIJA PRIVREMENOG OBJEKTA NA IZVODU DUP-a  
"DONJI RADOVIĆI CENTAR"

Kat. parc. br. 1100/1  
KO Radovići

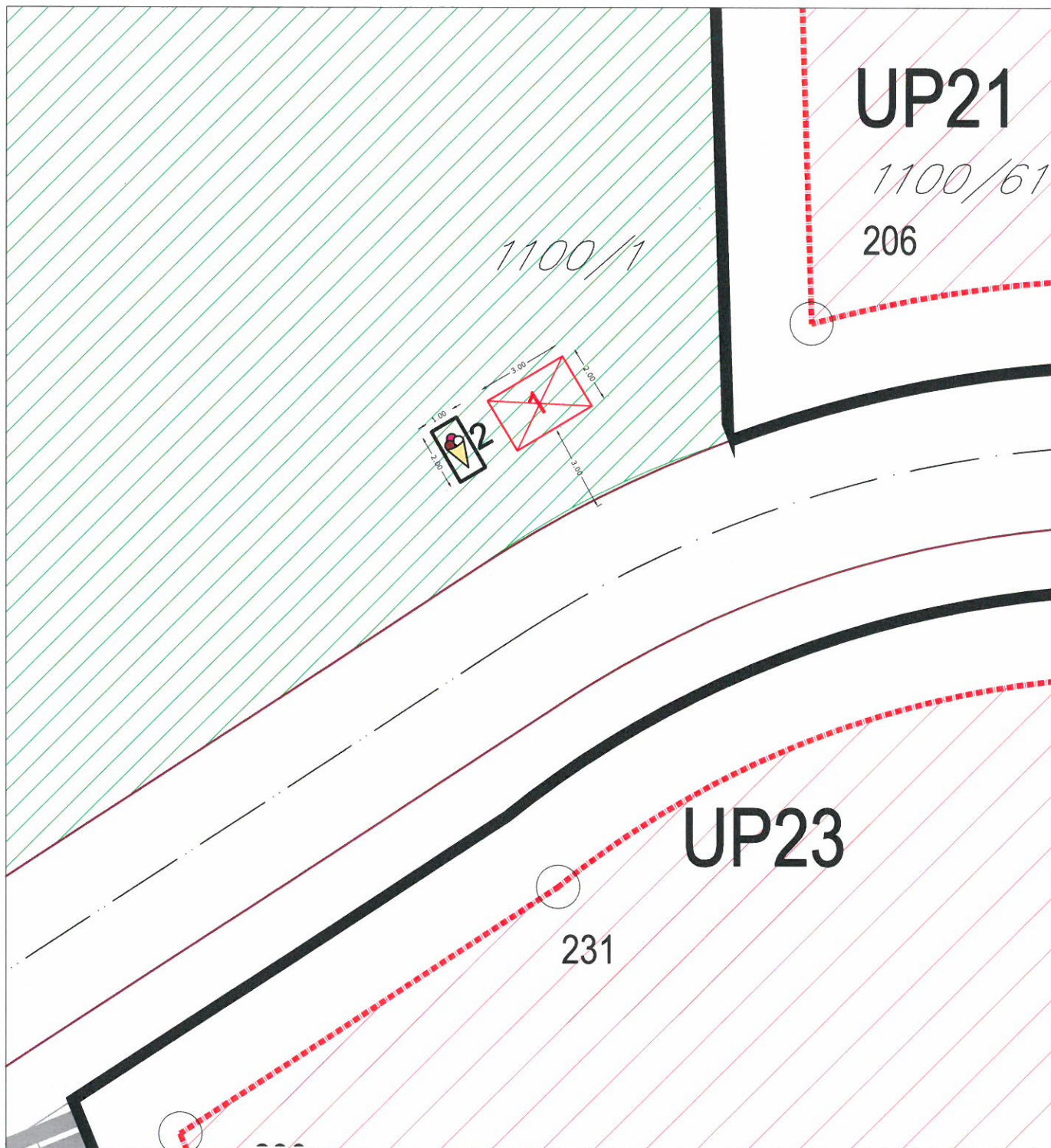

Oznaka privremenog objekta - kiosk



Oznaka privremenog objekta - konzervator

Opština Tivat

R 1:200

Izradila:

Mr. Jelena Tošković, spec.sci.geod.

## LOKACIJE NA ZEMLJIŠTU KOJIM RASPOLAŽE OPŠTINA

### II KIOSK U SKLOPU AUTOBUSKOG STAJALIŠTA

#### Lokacija broj 1, Donja Lastva

Redni broj	Tip objekta	Kat. par.	Namjena	Površina	Opis lokacije i objekta	Priključak na el.mrežu	Rok
1	KIOSK u sklopu autobusnog stajališta	478/2 KO Donja Lastva	Trgovina prodaja štampe, knjige, druge publikacije, igračaka i slično	6m x 2m	Tipski plastični kiosk sive boje, sa prostornim ramom od čeličnih kutijastih profila	DA	3 godine



Fotografija prikazuje stanje iz februara 2015. godine

# KIOSK U SKLOPU AUTOBUSKOG STAJALIŠTA - LOKACIJA 1

LOKACIJA PRIVREMENOG OBJEKTA NA  
KATASTARSKOJ PODLOZI

Kat. parc. br. 478/2 KO Donja Lastva

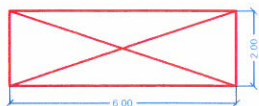

Oznaka privremenog objekta -  
kiosk u sklopu autobusnog  
stajališta

Opština Tivat

R 1:500

Obradio:  
Jelena Tošković, spec.sci.geod.

## LOKACIJE NA ZEMLJIŠTU KOJIM RASPOLAŽE OPŠTINA

### Lokacija broj 2, Gradiošnica

Redni broj	Tip objekta	Kat. par.	Namjena	Površina	Opis lokacije i objekta	Priključak na el.mrežu	Rok
1	KIOSK u sklopu autobusnog stajališta	1297 KO Mrčevac	Trgovina prodaja štampe, knjige, druge publikacije, igračkaka i slično	6m x 2m	Tipski plastični kiosk sive boje, sa prostornim ramom od čeličnih kutijastih profila	DA	3 godine



Fotografija prikazuje stanje iz februara 2015. godine

# KIOSK U SKLOPU AUTOBUSKOG STAJALIŠTA - LOKACIJA 2

LOKACIJA PRIVREMENOG OBJEKTA NA  
KATASTARSKOJ PODLOZI

Kat. parc. br. 1297/1 KO Mrčevac



Oznaka privremenog objekta -  
kiosk u sklopu autobusnog  
stajališta

Opština Tivat

R 1:500

Obradio:  
Jelena Tošković, spec.sci.geod.



## LOKACIJE NA ZEMLJIŠTU KOJIM RASPOLAŽE OPŠTINA

### Lokacija broj 3, Seljanovo, kod SMŠ Mladost

Redni broj	Tip objekta	Kat. par.	Namjena	Površina	Opis lokacije i objekta	Priključak na el.mrežu	Rok
1	KIOSK u sklopu autobusnog stajališta	4892/1 KO Tivat	Trgovina prodaja štampe, knjige, druge publikacije, igračaka i slično	6m x 2m	Tipski plastični kiosk sive boje, sa prostornim ramom od čeličnih kutijastih profila	DA	3 godine



Fotografija prikazuje stanje iz februara 2015. godine

# KIOSK U SKLOPU AUTOBUSKOG STAJALIŠTA - LOKACIJA 3

LOKACIJA PRIVREMENOG OBJEKTA NA  
KATASTARSKOJ PODLOZI

Kat. parc. br. 4892/1 KO Tivat

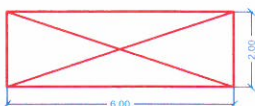

Oznaka privremenog objekta -  
kiosk u sklopu autobusnog  
stajališta

Opština Tivat

R 1:500

Obradio:

Jelena Tošković, spec.sci.geod.

## LOKACIJE NA ZEMLJIŠTU KOJIM RASPOLAŽE OPŠTINA

### Lokacija broj 4, Tivat, Ulica Palih boraca

Redni broj	Tip objekta	Kat. par.	Namjena	Površina	Opis lokacije i objekta	Priključak na el.mrežu	Rok
1	KIOSK u sklopu autobusnog stajališta	2322/1 KO Tivat	Trgovina prodaja štampe, knjige, druge publikacije, igračaka i slično	6m x 2m	Tipski plastični kiosk sive boje, sa prostornim ramom od čeličnih kutijastih profila	DA	3 godine



Fotografija prikazuje stanje iz februara 2015. godine

# KIOSK U SKLOPU AUTOBUSKOG STAJALIŠTA - LOKACIJA 4

LOKACIJA PRIVREMENOG OBJEKTA NA  
KATASTARSKOJ PODLOZI

Kat. parc. br. 2322/1 KO Tivat

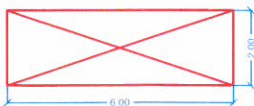

Oznaka privremenog objekta -  
kiosk u sklopu autobusnog  
stajališta

Opština Tivat R 1:500

Obradio:  
Jelena Tošković, spec.sci.geod.

## LOKACIJE NA ZEMLJIŠTU KOJIM RASPOLAŽE OPŠTINA

### III POKRETNI OBJEKTI

Pokretni objekat – kolica za prodaju sladoleda je objekat koji će se prilikom pružanja trgovačko – ugostiteljskih usluga isključivo kretati putanjom i stajati na mjestima naznačenim u ovom Planu.

#### Lokacija broj 1, Tivat – centar

Redni broj	Tip objekta	Kat. par.	Namjena	Površina	Opis lokacije i objekta	Rok
1	POKRETNI OBJEKAT	3376, 2297/1, 3383/1, 3351, 3348 i 3387/1 KO Tivat	Trgovina prodaja sladoleda	2.63m x 0.93m	Pokretna kolica (frižider) za prodaju sladoleda	Sezonski 2-5 mjeseci

#### Lokacija broj 2, Tivat – Seljanovo

Redni broj	Tip objekta	Kat. par.	Namjena	Površina	Opis lokacije i objekta	Rok
1	POKRETNI OBJEKAT	293/1, 530/1, 531 i 540 KO Tivat	Trgovina prodaja sladoleda	2.63m x 0.93m	Pokretna kolica (frižider) za prodaju sladoleda	Sezonski 2-5 mjeseci





Primjeri pokretnih kolica za prodaju sladoleda

# POKRETNA KOLICA ZA SLADOLED - Lokacija 1

LOKACIJA PRIVREMENOG OBJEKTA NA IZVODU  
DETALJNOG URBANISTIČKOG PLANA "TIVAT CENTAR"

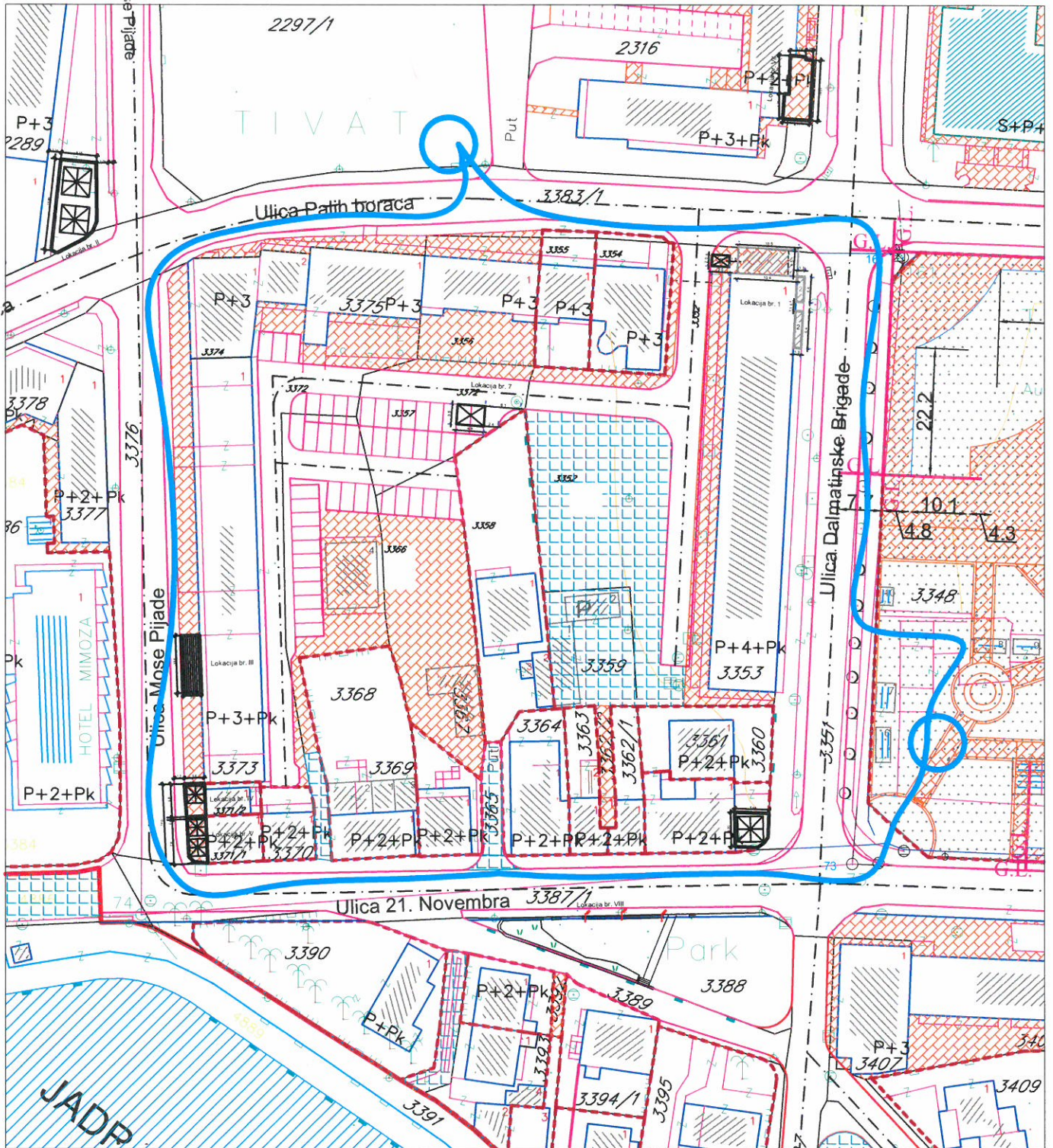
Kat. parc. br. 3376, 2297/1, 3383/1,  
3351, 3348 i 3387/1 KO Tivat



-  Oznaka trase kretanja pokretnih kolica za sladoled
-  Oznaka stajališta

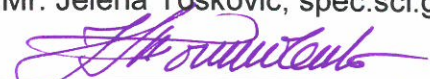

Opština Tivat	R 1:1000
Izradila: Mr. Jelena Tošković, spec.sci.geod.	
	

# POKRETNA KOLICA ZA SLADOLED - Lokacija 2

LOKACIJA PRIVREMENOG OBJEKTA NA  
KATASTARSKOJ PODLOZI

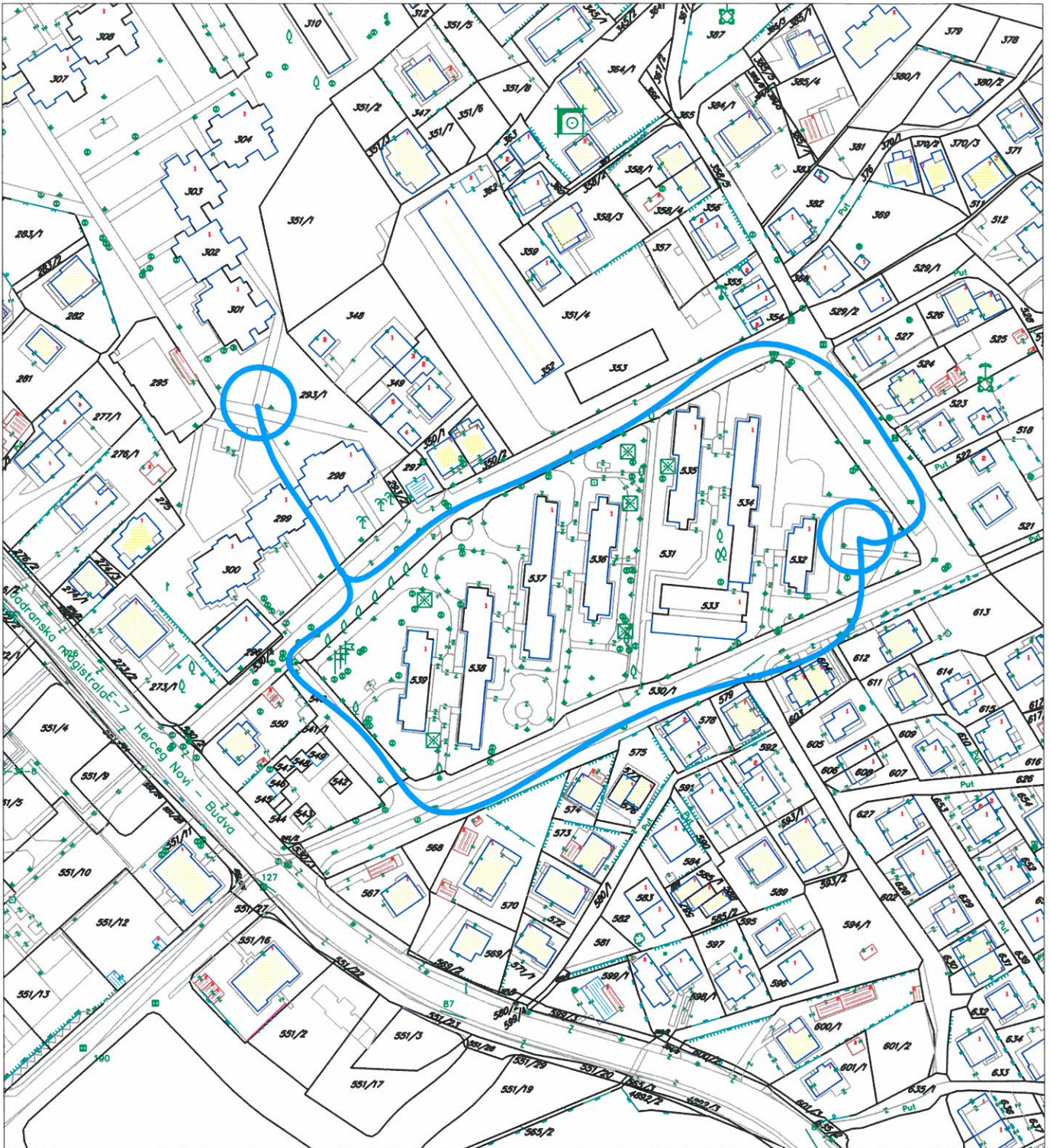
Kat. parc. br. 293/1, 530/1,  
531 i 540 KO Tivat

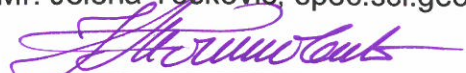

-  Oznaka trase kretanja pokretnih kolica za sladoled
-  Oznaka stajališta

Opština Tivat	R 1:2000
Izradila: Mr. Jelena Tošković, spec.sci.geod.	
	

## LOKACIJE NA ZEMLJIŠTU KOJIM RASPOLAŽE OPŠTINA

### IV OGLASNI PANOI ZA POTREBE CENTRA ZA KULTURU

#### Lokacija broj 1, Krašići

Redni broj	Tip objekta	Kat. par.	Namjena	Površina	Opis lokacije i objekta	Rok
1	OGLASNI PANO	878/1 KO Krašići	Oglašavanje za potrebe Centra za kulturu Tivat	2.00m x 0.45m	Oglasni pano	3 godine

#### Lokacija broj 2, Tivat, ul. Beogradska - kod šoping centra

Redni broj	Tip objekta	Kat. par.	Namjena	Površina	Opis lokacije i objekta	Rok
1	OGLASNI PANO	530/1 KO Tivat	Oglašavanje za potrebe Centra za kulturu Tivat	2.00m x 0.45m	Oglasni pano	3 godine

#### Lokacija broj 3, Radovići centar

Redni broj	Tip objekta	Kat. par.	Namjena	Površina	Opis lokacije i objekta	Rok
1	OGLASNI PANO	268/1 KO Radovići	Oglašavanje za potrebe Centra za kulturu Tivat	2.00m x 0.45m	Oglasni pano	3 godine

#### Lokacija broj 4, Mrčevac Gradiošnica

Redni broj	Tip objekta	Kat. par.	Namjena	Površina	Opis lokacije i objekta	Rok
1	OGLASNI PANO	1297/1 KO Mrčevac	Oglašavanje za potrebe Centra za kulturu Tivat	2.00m x 0.45m	Oglasni pano	3 godine

#### Lokacija broj 5, Bogišići

Redni broj	Tip objekta	Kat. par.	Namjena	Površina	Opis lokacije i objekta	Rok
1	OGLASNI PANO	820/1 KO Bogišići	Oglašavanje za potrebe Centra za kulturu Tivat	2.00m x 0.45m	Oglasni pano	3 godine



# OGLASNI PANOI CENTRA ZA KUTURU - LOKACIJA 1

LOKACIJA PRIVREMENOG OBJEKTA NA  
KATASTARSKOJ PODLOZI

Kat. parc. br. 878/1 KO Krašići

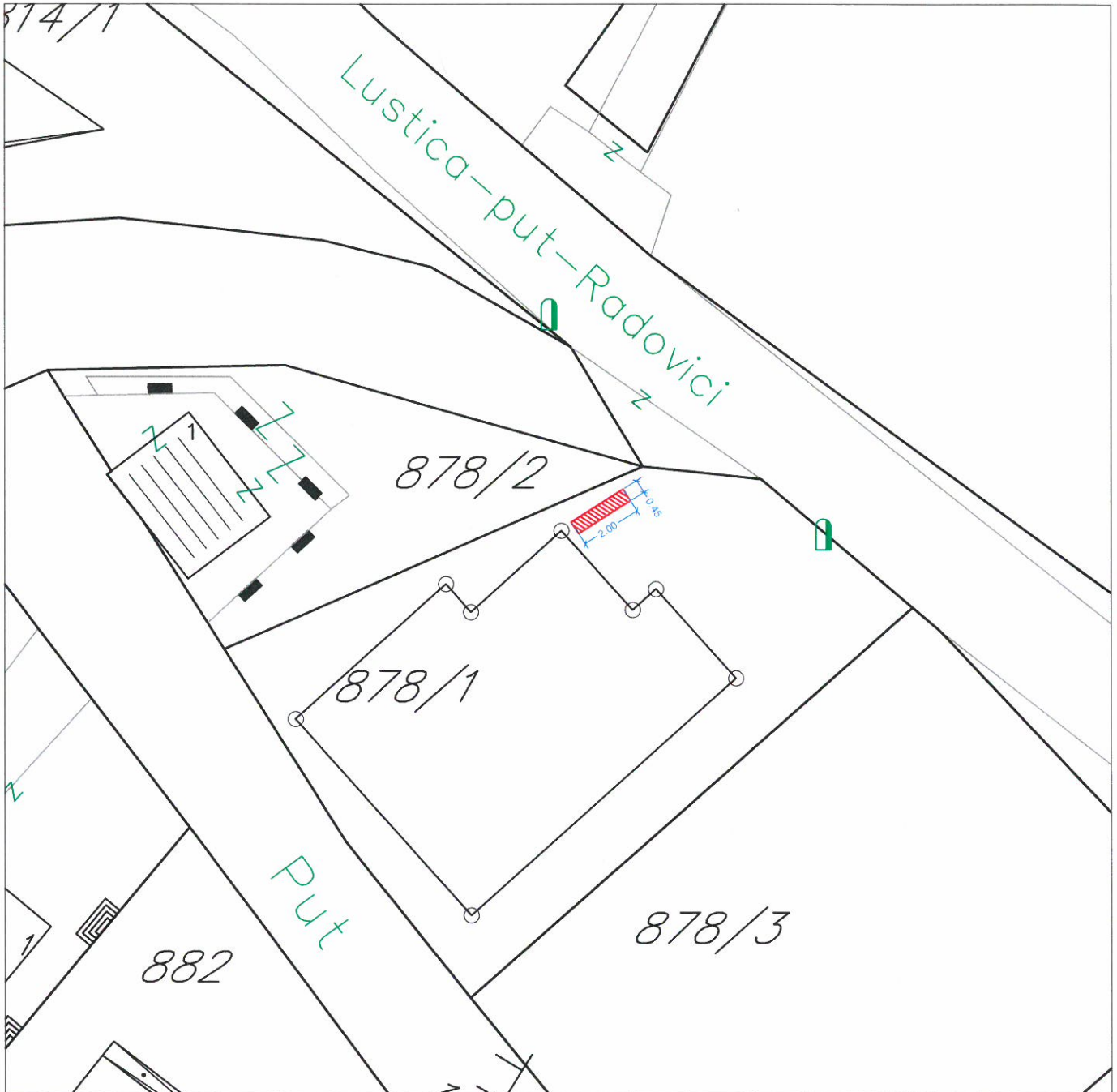

Oznaka privremenog objekta -oglasni pano

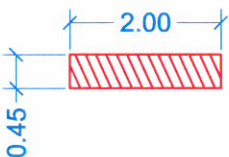

Opština Tivat	R 1:200
Izradila: Mr. Jelena Tošković, spec.sci.geod.	

# OGLASNI PANOI CENTRA ZA KUTURU - LOKACIJA 2

LOKACIJA PRIVREMENOG OBJEKTA NA  
KATASTARSKOJ PODLOZI

Kat. parc. br. 530/1 KO Tivat

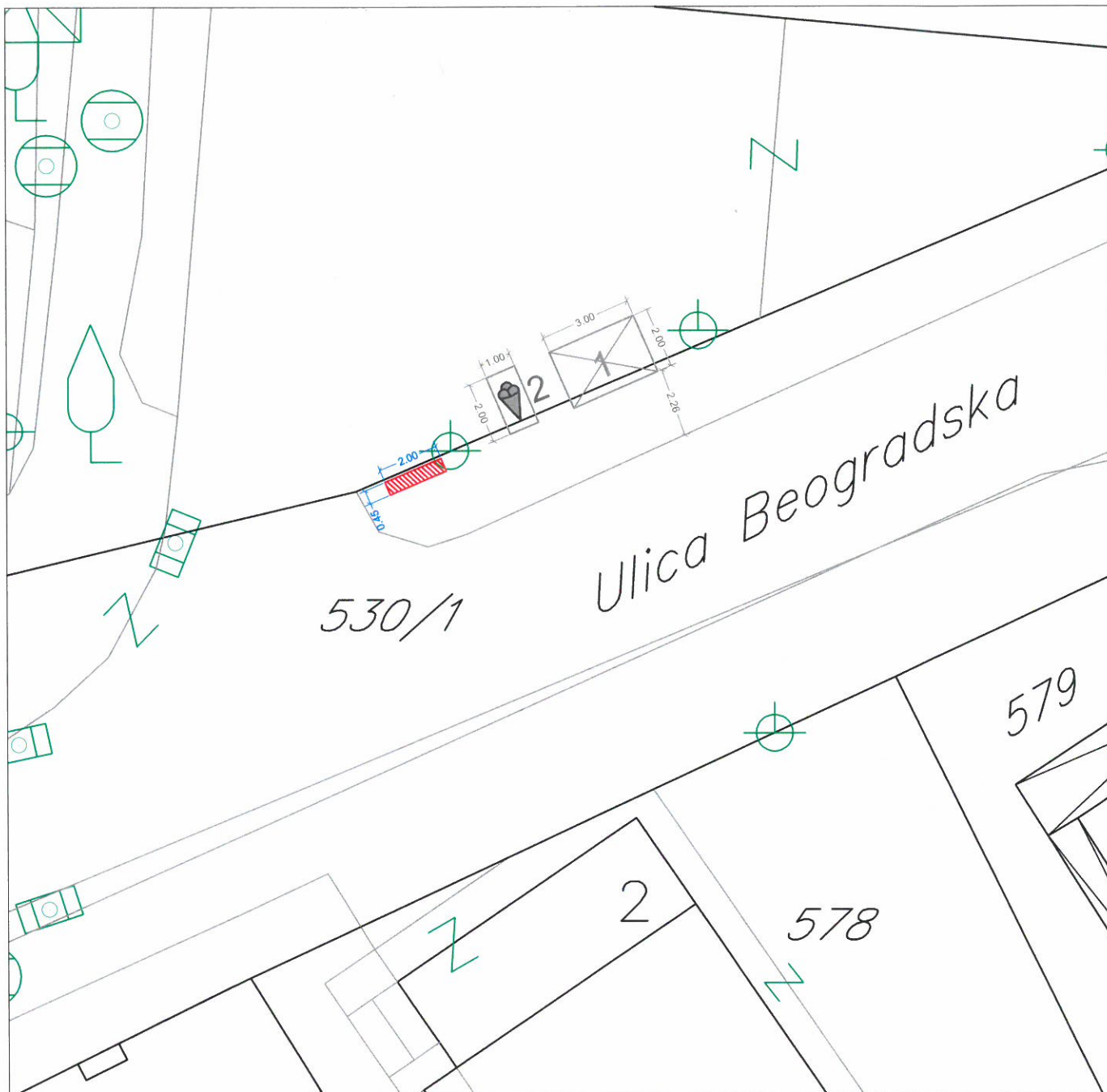

Oznaka privremenog objekta - oglasni pano

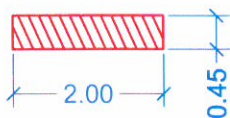

Opština Tivat	R 1:200
Izradila: Mr. Jelena Tošković, spec.sci.geod.	

# OGLASNI PANOI CENTRA ZA KUTURU - LOKACIJA 3

LOKACIJA PRIVREMENOG OBJEKTA NA  
KATASTARSKOJ PODLOZI

Kat. parc. br. 268/1 KO Radovići

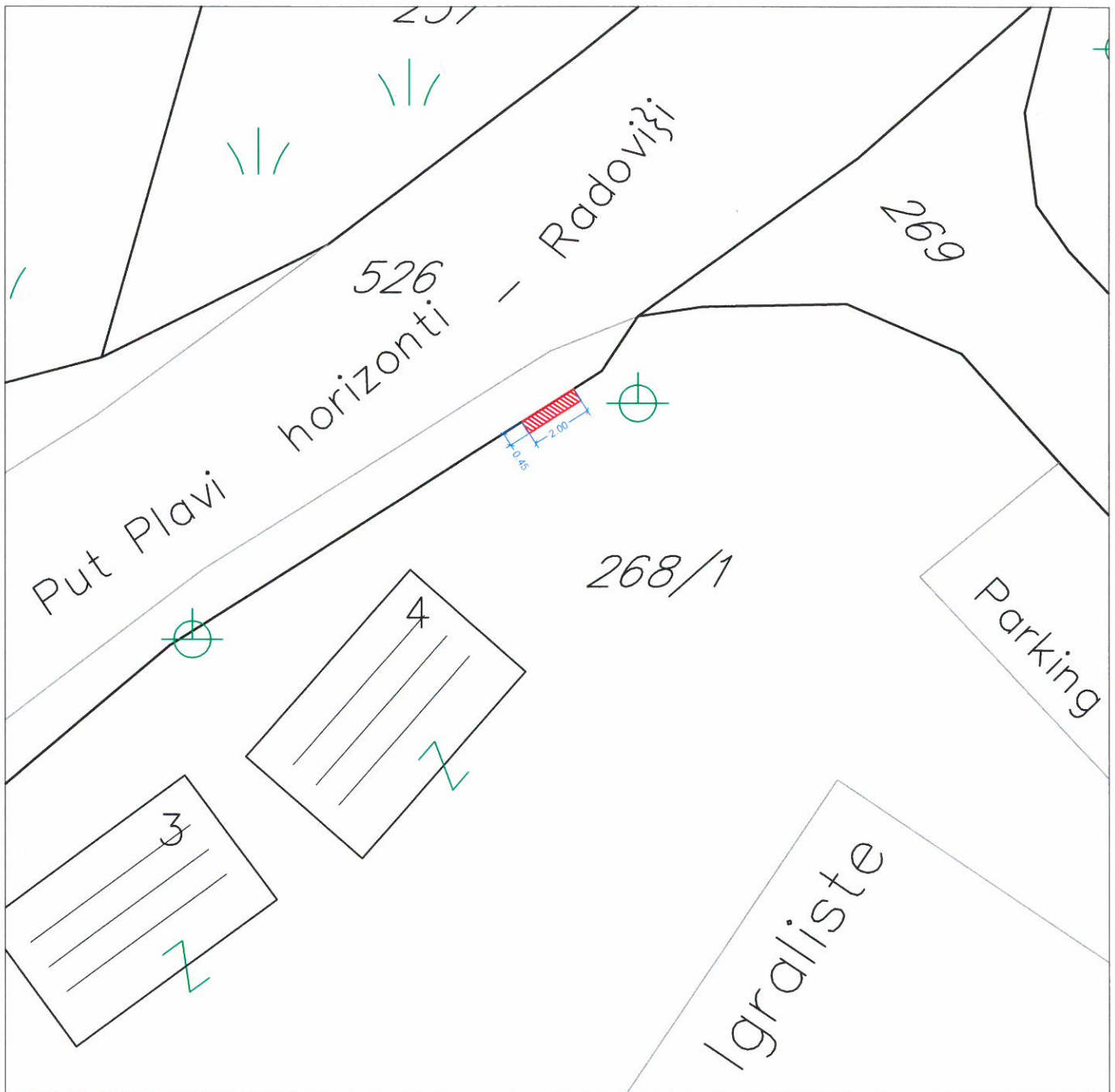

Oznaka privremenog objekta -oglasni pano

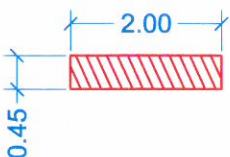

Opština Tivat	R 1:200
Izradila: Mr. Jelena Tošković, spec.sci.geod.	

# OGLASNI PANOI CENTRA ZA KUTURU - LOKACIJA 4

LOKACIJA PRIVREMENOG OBJEKTA NA  
KATASTARSKOJ PODLOZI

Kat. parc. br. 1297/1 KO Mrčevac



Oznaka privremenog objekta -oglasni pano

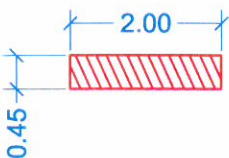

Opština Tivat	R 1:200
Izradila: Mr. Jelena Tošković, spec.sci.geod.	

# OGLASNI PANOI CENTRA ZA KUTURU - LOKACIJA 5

LOKACIJA PRIVREMENOG OBJEKTA NA  
KATASTARSKOJ PODLOZI

Kat. parc. br. 820/1 KO Bogišići



Oznaka privremenog objekta -oglasni pano

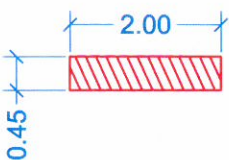

Opština Tivat	R 1:200
Izradila: Mr. Jelena Tošković, spec.sci.geod.	

## LOKACIJE NA ZEMLJIŠTU KOJIM RASPOLAŽE OPŠTINA

### V UGOSTITELJSKE TERASE NA ZAMLJIŠTU KOJIM RASPOLAŽE OPŠTINA

Lokacija broj 1, Trg od kulture, ispred caffe bara "Teodorus"

Redni broj	Tip objekta	Kat. par.	Namjena	Površina	Opis lokacije i objekta	Priključak na el.mrežu	Rok
1	UGOSTITELJSKA TERASA	2281 KO Tivat	ugostiteljstvo	44m2	Terasa popločana, ograda žardinjere	DA	1 godina



Fotografija prikazuje stanje iz februara 2015. godine

# UGOSTITELJSKE TERASE - Lokacija 1

LOKACIJA PRIVREMENOG OBJEKTA NA IZVODU DETALJNOG URBANISTIČKOG PLANA  
"TIVAT CENTAR"

Kat. parc. br. 2281 KO Tivat

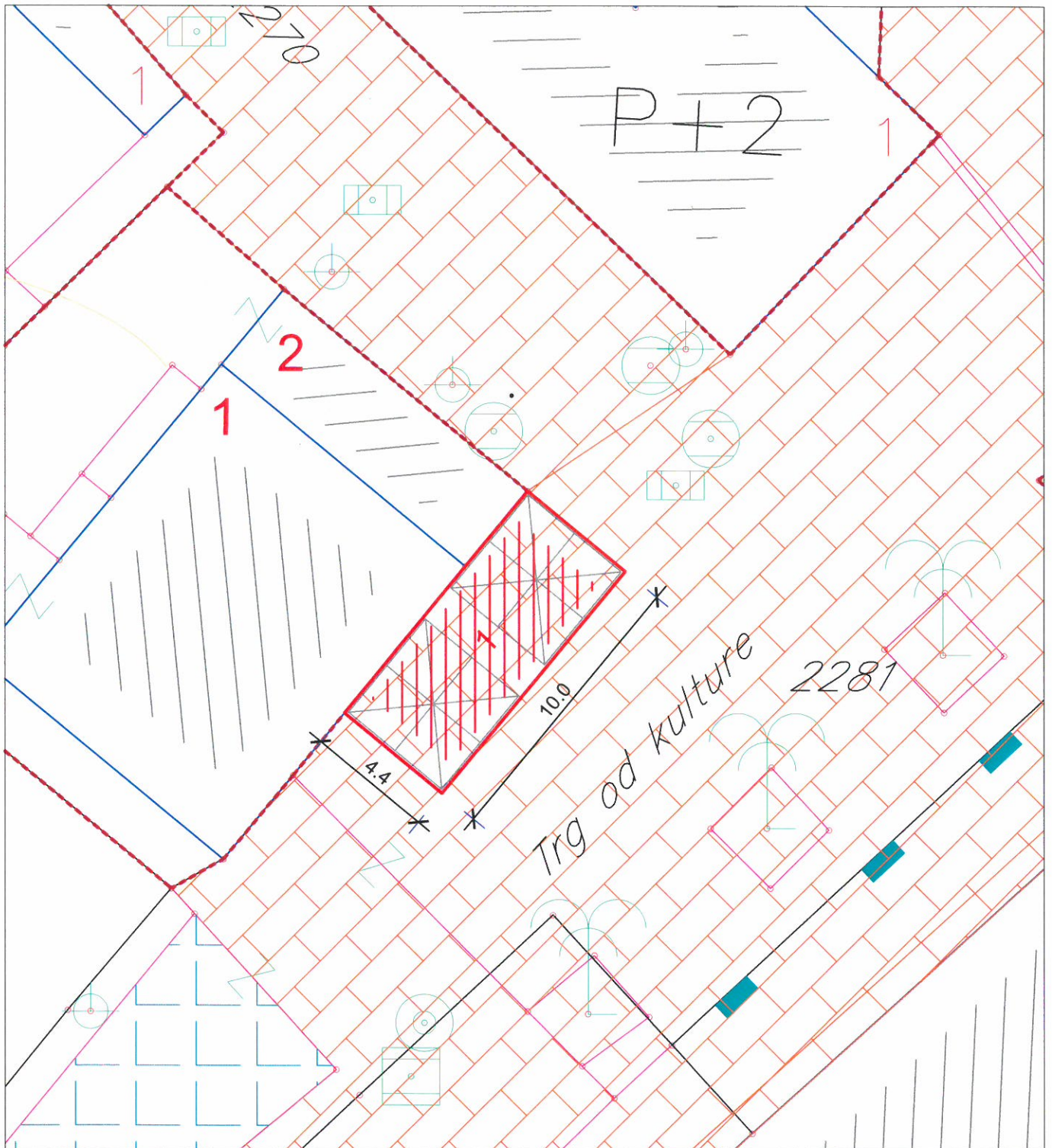

 Oznaka privremenog objekta - terasa

Opština Tivat

R 1:200

Izradila:

Mr. Jelena Tošković, spec.sci.geod.

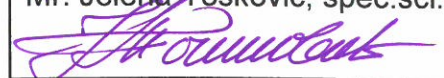

## LOKACIJE NA ZEMLJIŠTU KOJIM RASPOLAŽE OPŠTINA

### Lokacija broj 2, Ulica Njegoševa, ispred caffe bara "KLM"

Redni broj	Tip objekta	Kat. par.	Namjena	Površina	Opis lokacije i objekta	Priključak na el.mrežu	Rok
1	UGOSTITELJSKA TERASA	2266 KO Tivat	ugostiteljstvo	80m <sup>2</sup>	Terasa popločana	DA	1 godina



Fotografija prikazuje stanje iz februara 2015. godine



# UGOSTITELJSKE TERASE - Lokacija 2

LOKACIJA PRIVREMENOG OBJEKTA NA IZVODU DETALJNOG URBANISTIČKOG PLANA  
"TIVAT CENTAR"

Kat. parc. br. 2266 KO Tivat

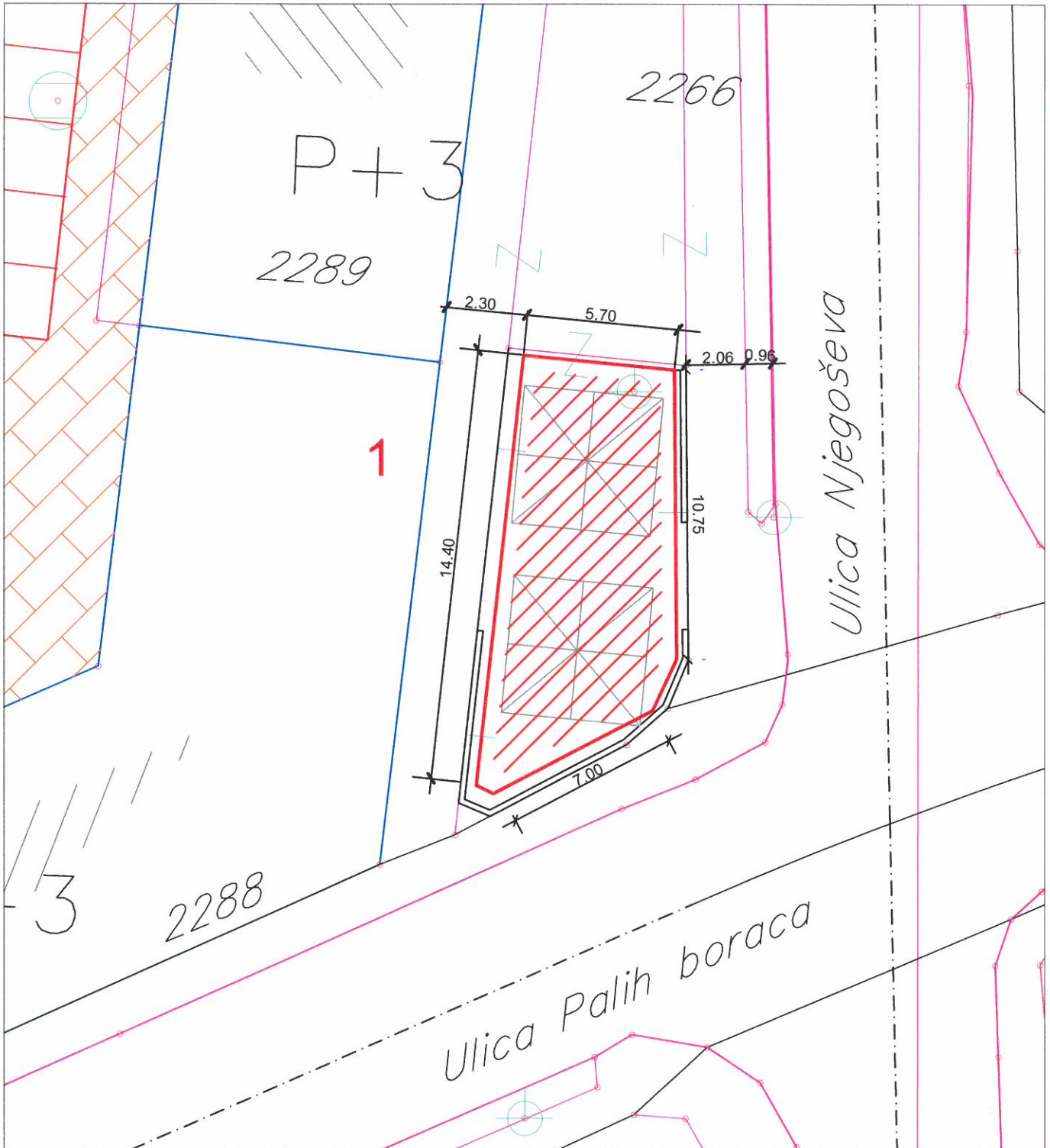

Oznaka privremenog objekta - terasa

Opština Tivat

R 1:200

Izradila:

Mr. Jelena Tošković, spec.sci.geod.

## LOKACIJE NA ZEMLJIŠTU KOJIM RASPOLAŽE OPŠTINA

Lokacija broj 3, ulica Njegoševa broj 1, ispred caffe bara "Galija"

Redni broj	Tip objekta	Kat. par.	Namjena	Površina	Opis lokacije i objekta	Priključak na el.mrežu	Rok
1	UGOSTITELJSKA TERASA	3376 KO Tivat	ugostiteljstvo	33m2	Terasa popločana	DA	1 godina



Fotografija prikazuje stanje iz februara 2015. godine

# UGOSTITELJSKE TERASE - Lokacija 3

LOKACIJA PRIVREMENOG OBJEKTA NA IZVODU DETALJNOG URBANISTIČKOG PLANA  
"TIVAT CENTAR"

Kat. parc. br. 3376 KO Tivat

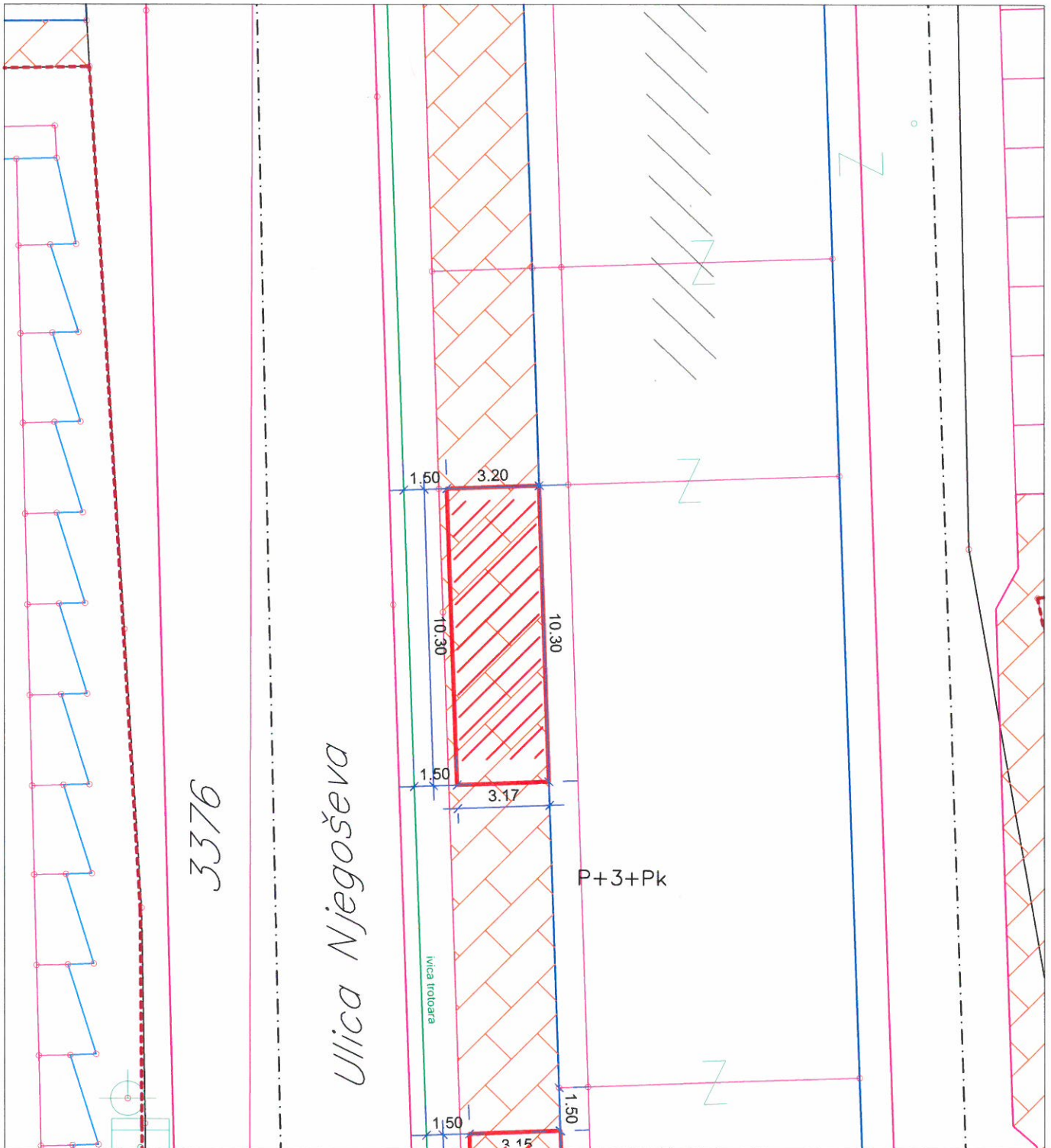

Oznaka privremenog objekta - terasa

Opština Tivat

R 1:200

Izradila:

Mr. Jelena Tošković, spec.sci.geod.

## LOKACIJE NA ZEMLJIŠTU KOJIM RASPOLAŽE OPŠTINA

Lokacija broj 4, ulica Njegoševa broj 2, ispred caffe bara "Sirena"

Redni broj	Tip objekta	Kat. par.	Namjena	Površina	Opis lokacije i objekta	Priključak na el.mrežu	Rok
1	UGOSTITELJSKA TERASA	3376 KO Tivat	ugostiteljstvo	29m2	Terasa popločana	DA	1 godina



Fotografija prikazuje stanje iz februara 2015. godine

## LOKACIJE NA ZEMLJIŠTU KOJIM RASPOLAŽE OPŠTINA

### Lokacija broj 5, ulica Njegoševa, ispred caffe bar "Biblioteka"

Redni broj	Tip objekta	Kat. par.	Namjena	Površina	Opis lokacije i objekta	Priključak na el.mrežu	Rok
1	UGOSTITELJSKA TERASA	3376 KO Tivat	ugostiteljstvo	25m2	Terasa popločana	DA	1 godina



Fotografija prikazuje stanje iz februara 2015. godine

# UGOSTITELJSKE TERASE - Lokacija 4 i 5

LOKACIJA PRIVREMENOG OBJEKTA NA IZVODU DETALJNOG URBANISTIČKOG PLANA  
"TIVAT CENTAR"

Kat. parc. br. 3376 KO Tivat

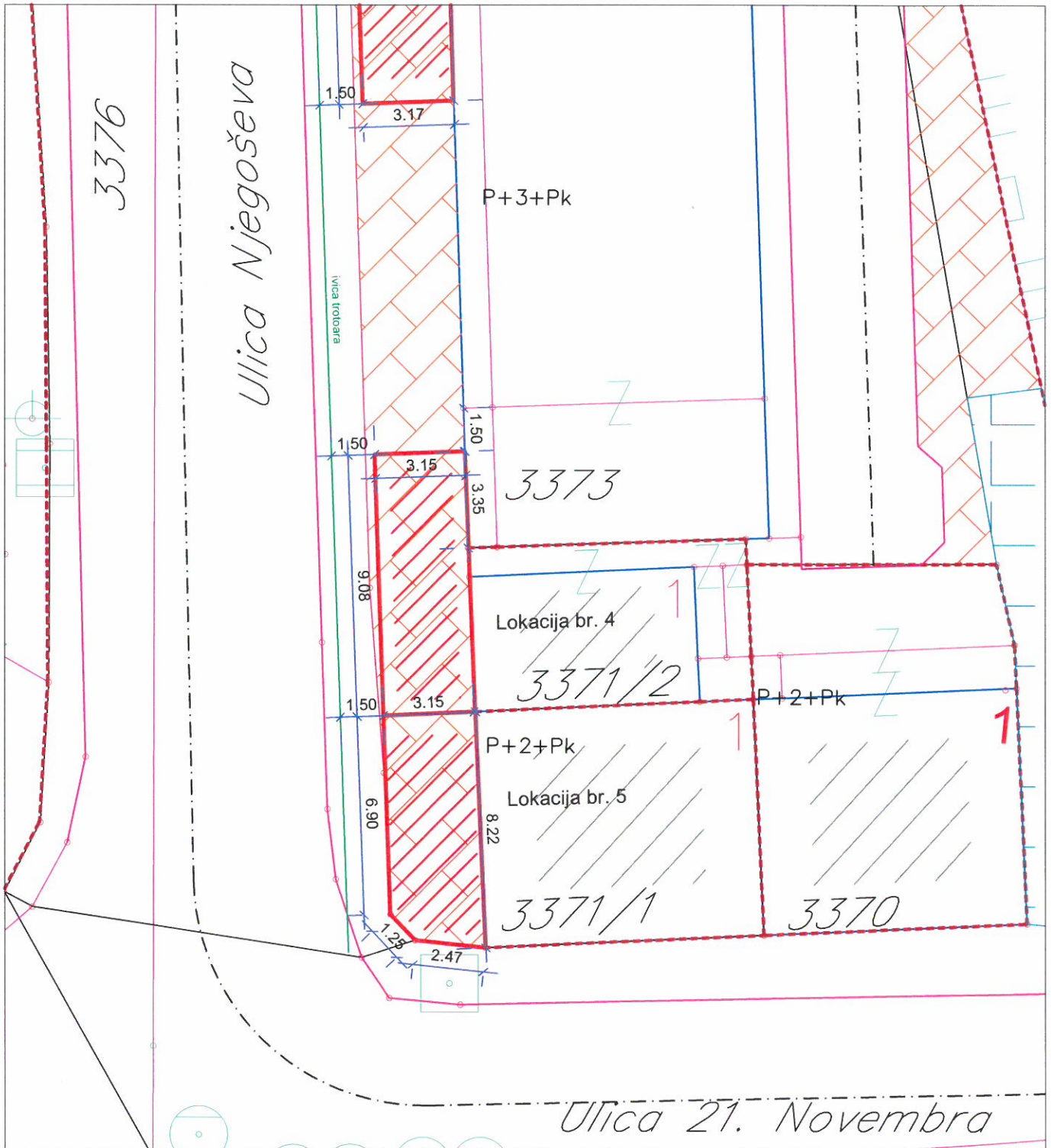

Oznaka privremenog objekta - terasa

Opština Tivat

R 1:200

Izradila:

Mr. Jelena Tošković, spec.sci.geod.

## LOKACIJE NA ZEMLJIŠTU KOJIM RASPOLAŽE OPŠTINA

### Lokacija broj 6, ulica Druge dalmatinske, ispred caffe bara "Dionis"

Redni broj	Tip objekta	Kat. par.	Namjena	Površina	Opis lokacije i objekta	Priključak na el.mrežu	Rok
1	UGOSTITELJSKA TERASA	2322/1 KO Tivat	ugostiteljstvo	20m <sup>2</sup>	Terasa popločana, ograda žardinjere, postojeća nadstrešnica	DA	1 godina



Fotografija prikazuje stanje iz marta 2015. godine

# UGOSTITELJSKE TERASE - Lokacija 6

LOKACIJA PRIVREMENOG OBJEKTA NA IZVODU DETALJNOG URBANISTIČKOG PLANA  
"TIVAT CENTAR"

Kat. parc. br. 2319 KO Tivat

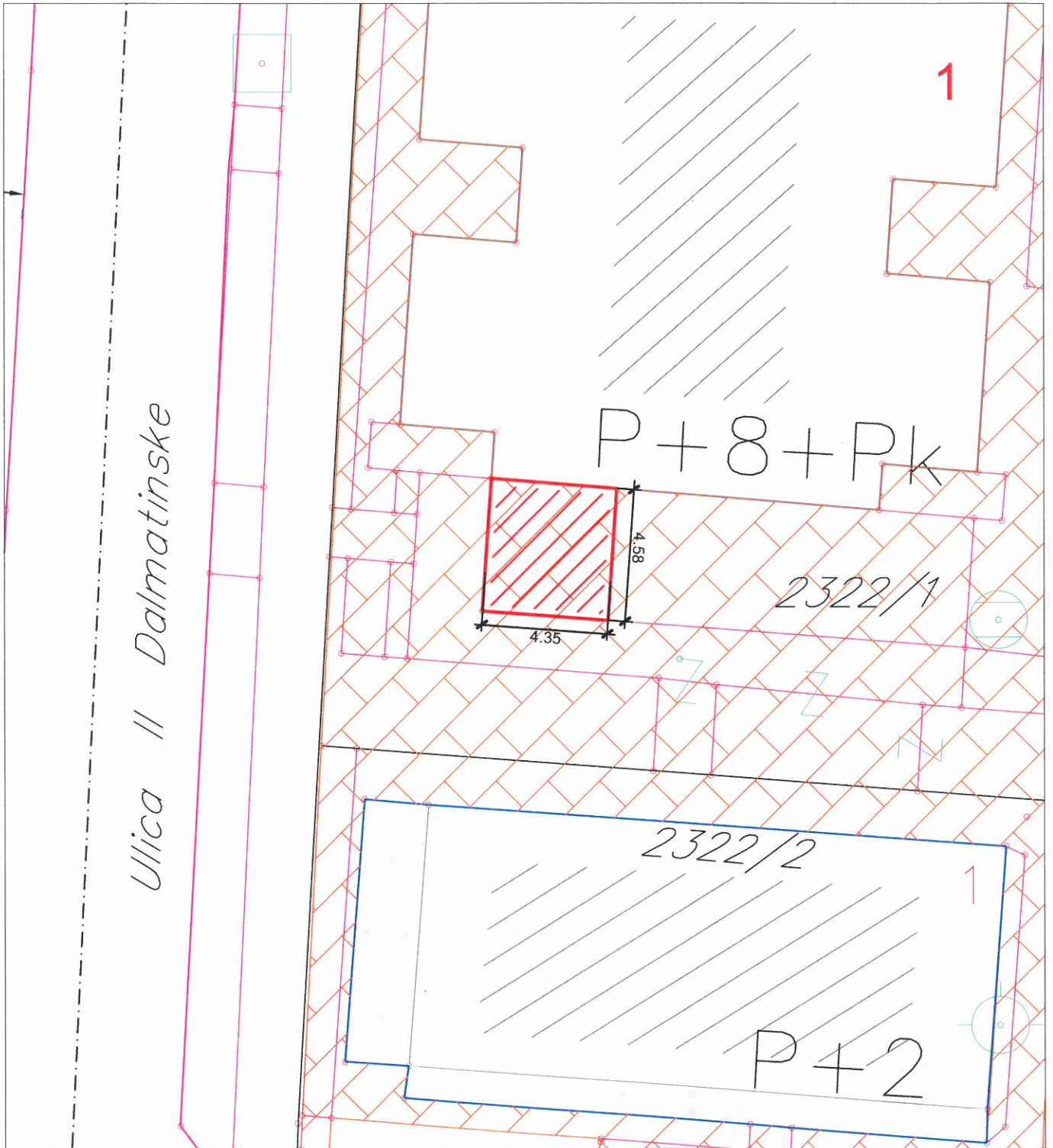

Oznaka privremenog objekta - terasa

Opština Tivat

R 1:200

Izradila:

Mr. Jelena Tošković, spec.sci.geod.



## LOKACIJE NA ZEMLJIŠTU KOJIM RASPOLAŽE OPŠTINA

### Lokacija broj 7, ulica Druge dalmatinske, ispred pekare "Davidović"

Redni broj	Tip objekta	Kat. par.	Namjena	Površina	Opis lokacije i objekta	Priključak na el.mrežu	Rok
1	UGOSTITELJSKA TERASA	2297/2 KO Tivat	ugostiteljstvo	46m2	Terasa popločana	DA	1 godina



Fotografija prikazuje stanje iz februara 2015. godine

# UGOSTITELJSKE TERASE - Lokacija 7

LOKACIJA PRIVREMENOG OBJEKTA NA IZVODU DETALJNOG URBANISTIČKOG PLANA  
"TIVAT CENTAR"

Kat. parc. br. 2297/2 KO Tivat

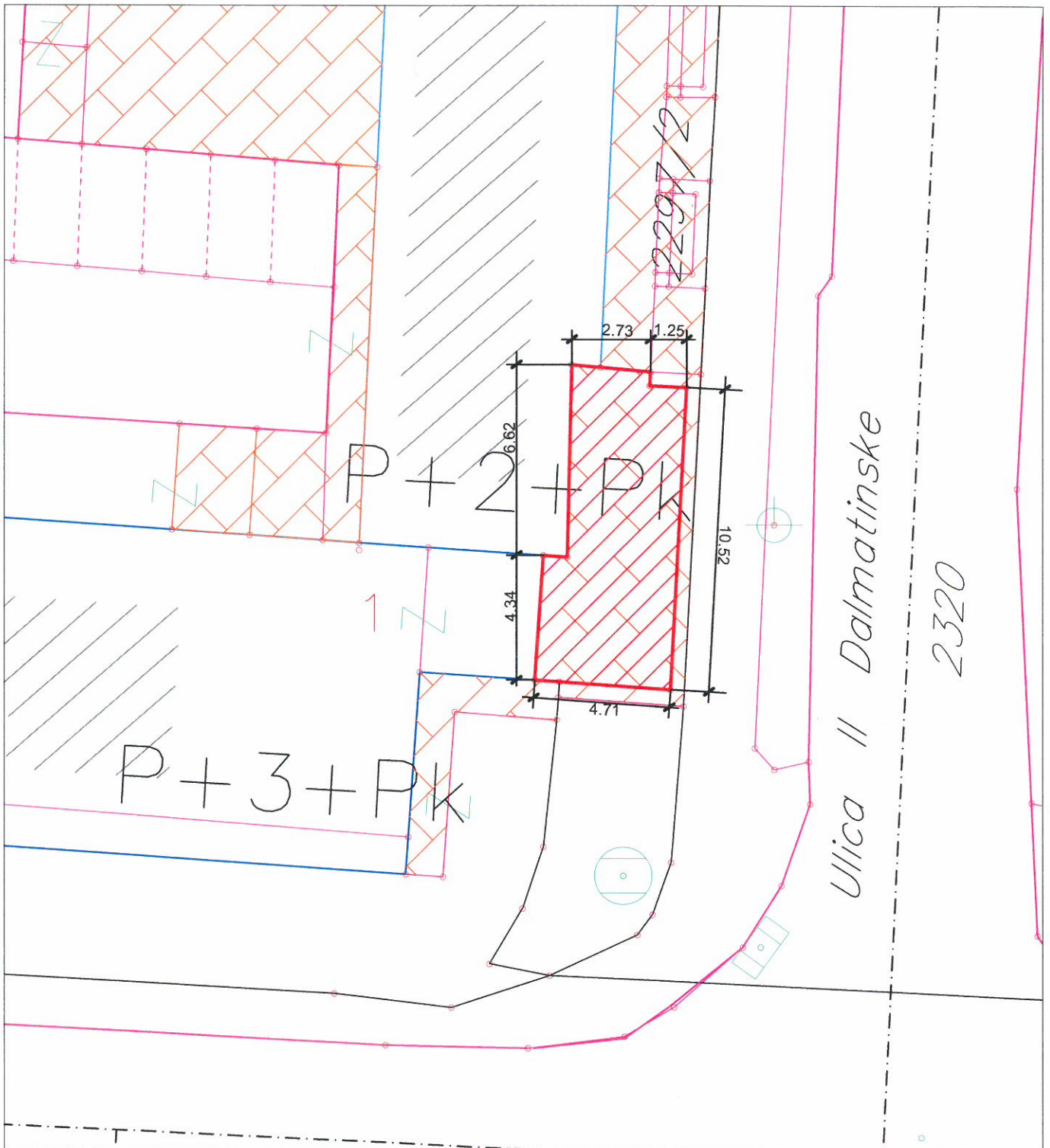

 Oznaka privremenog objekta - terasa

Opština Tivat

R 1:200

Izradila:

Mr. Jelena Tošković, spec.sci.geod.



## LOKACIJE NA ZEMLJIŠTU KOJIM RASPOLAŽE OPŠTINA

### Lokacija broj 8, ispred caffe bara Giardino Donja Lastva

Redni broj	Tip objekta	Kat. par.	Namjena	Površina	Opis lokacije i objekta	Priključak na el.mrežu	Rok
1	UGOSTITELJSKA TERASA	507/2 i 506 KO Donja Lastva	ugostiteljstvo	29m2	Terasa popločana, ograda žardinjere	DA	1 godina



Fotografija prikazuje stanje iz marta 2015. godine

# UGOSTITELJSKE TERASE - Lokacija 8

LOKACIJA PRIVREMENOG OBJEKTA NA TOPOGRAFSKO KATASTARSKOJ PODLOZI  
DUP-A DONJA LASTVA

Kat. parc. br. 507/2 i 506 KO Donja Lastva

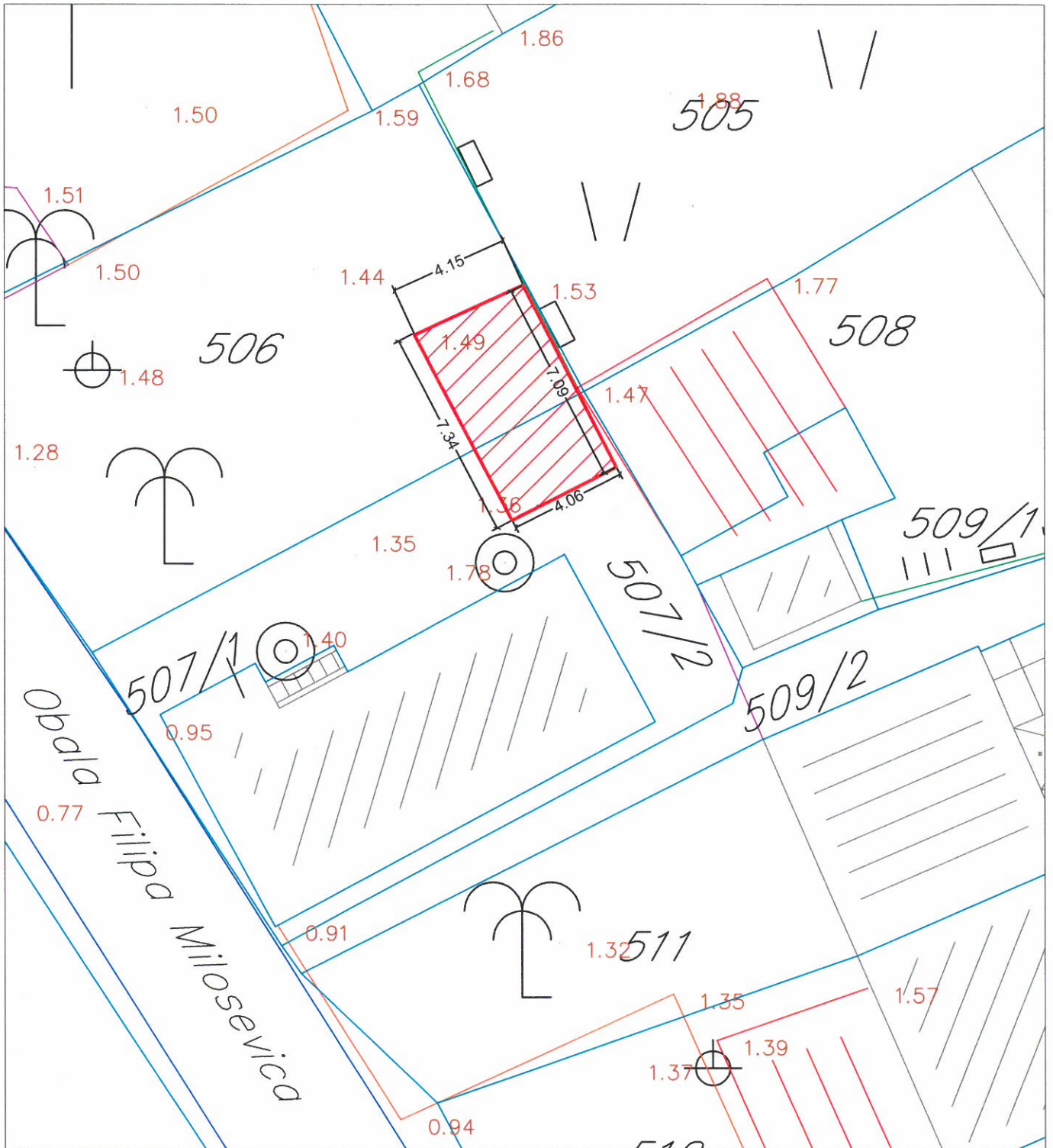

 Oznaka privremenog objekta - terasa

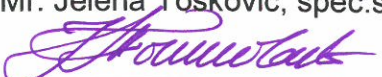
Opština Tivat	R 1:200
Izradila: Mr. Jelena Tošković, spec.sci.geod. 	

## LOKACIJE NA ZEMLJIŠTU KOJIM RASPOLAŽE OPŠTINA

### Lokacija broj 9, na uglu ulica II Dalmatinske i Palih boraca

Redni broj	Tip objekta	Kat. par.	Namjena	Površina	Opis lokacije i objekta	Priključak na el.mrežu	Rok
1	UGOSTITELJSKA TERASA	3352 KO Tivat	ugostiteljstvo	36m2	Terasa popločana	DA	1 godina



Fotografija prikazuje stanje iz maja 2015. godine

# UGOSTITELJSKE TERASE - Lokacija 9

LOKACIJA PRIVREMENOG OBJEKTA NA IZVODU DETALJNOG URBANISTIČKOG PLANA  
"TIVAT CENTAR"

Kat. parc. br. 3352 KO Tivat

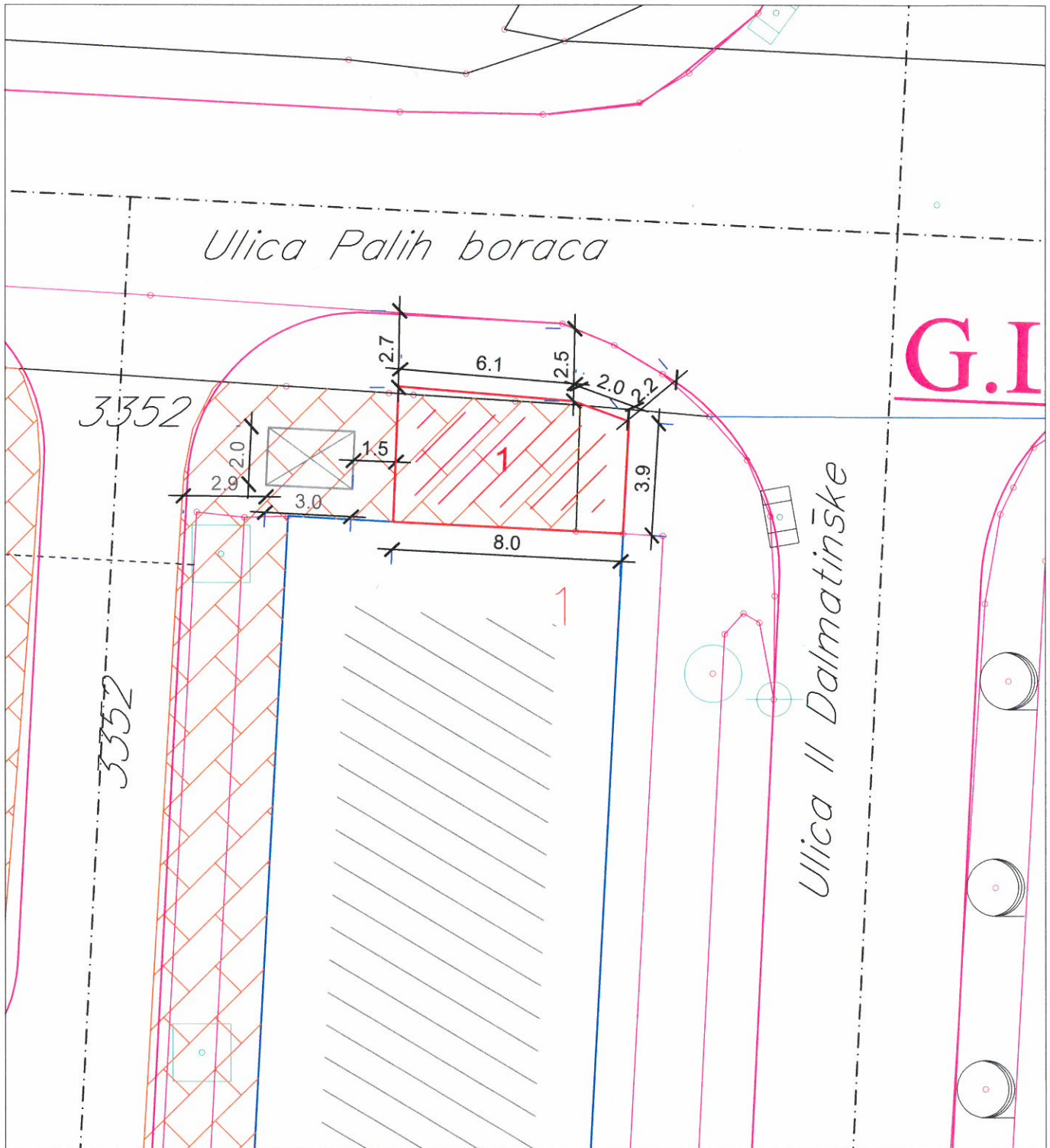

 Oznaka privremenog objekta - terasa

Opština Tivat

R 1:200

Izradila:

Mr. Jelena Tošković, spec.sci.geod.



## LOKACIJE NA ZEMLJIŠTU KOJIM RASPOLAŽE OPŠTINA

### VI STANICE ZA MJERENJE KVALITETA VAZDUHA, VODE I SLIČNO

**Lokacija broj 1, Stanica za mjerenje kvaliteta vazduha, dio parking prostora dva parking mjesta iza kuće Jankovića, katastarska parcela 3357 KO Tivat**

Redni broj	Tip objekta	Kat. par.	Namjena	Površina	Opis lokacije i objekta	Rok
1	STANICA ZA MJERENJE KVALITETA VAZDUHA	3357 KO Tivat	Automatska stacionarna stanica za praćenje kvaliteta vazduha	17m <sup>2</sup>	Automatska stacionarna stanica za praćenje kvaliteta vazduha - dimenzije betonske platforme 4.8m x 3.5m. - dimenzije kontejnera 3.0m x 2.3m x 2.6m	3 godine



Fotografija prikazuje stanje iz marta 2015. godine

# STANICA ZA MJERENJE KVALITETA VAZDUHA, VODE I SL. - Lokacija 1

LOKACIJA PRIVREMENOG OBJEKTA NA IZVODU  
DETALJNOG URBANISTIČKOG PLANA "TIVAT CENTAR"

Kat. parc. br. 3357 KO Tivat

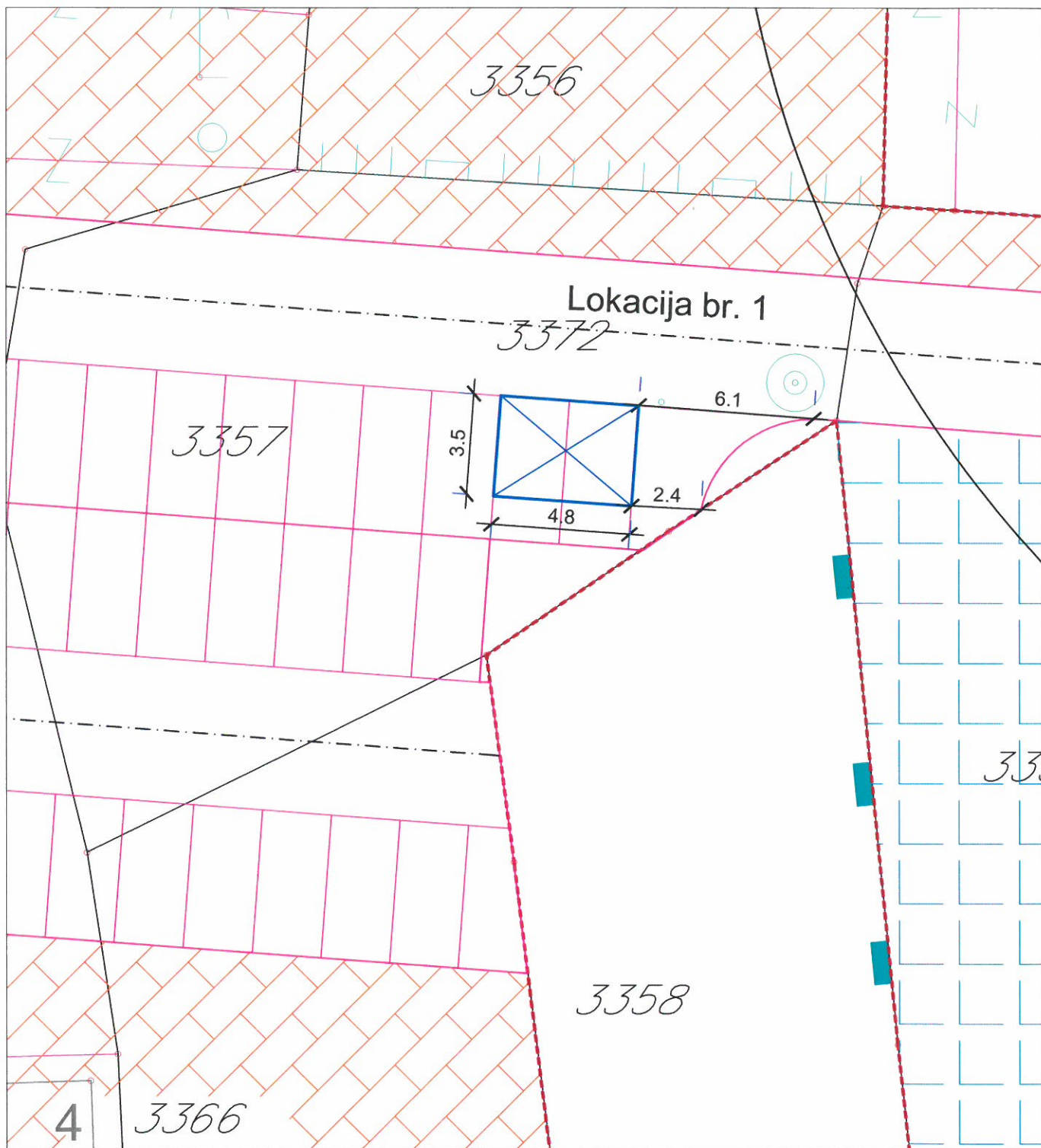

Oznaka privremenog objekta -  
stanica za mjerenje kvaliteta vazduha

Opština Tivat

R 1:200

Izradila:

Mr. Jelena Tošković, spec.sci.geod.



## LOKACIJE NA ZEMLJIŠTU KOJIM RASPOLAŽE OPŠTINA

### VII POSEBNE LOKACIJE

#### Lokacija broj 1, Trg Magnolija

Redni broj	Tip objekta	Oznaka	Namjena	Površina	Opis lokacije i objekta	Priključak na el. mrežu	Rok
1	UGOSTITELJSKA TERASA	N1	ugostiteljstvo	35.46m <sup>2</sup>	Terasa popločana, ograda žardinjere,	DA	1 godina
2	UGOSTITELJSKA TERASA	N3	ugostiteljstvo	58.04m <sup>2</sup>	Terasa popločana, ograda žardinjere,	DA	1 godina
3	UGOSTITELJSKA TERASA	N4	ugostiteljstvo	69.97m <sup>2</sup>	Terasa popločana, ograda žardinjere,	DA	1 godina
4	UGOSTITELJSKA TERASA	N7	ugostiteljstvo	48.25m <sup>2</sup>	Terasa popločana, ograda žardinjere,	DA	1 godina
5	UGOSTITELJSKA TERASA	N8	ugostiteljstvo	49.37m <sup>2</sup>	Terasa popločana, ograda žardinjere,	DA	1 godina
6	UGOSTITELJSKA TERASA	N9	ugostiteljstvo	49.13m <sup>2</sup>	Terasa popločana, ograda žardinjere,	DA	1 godina
7	UGOSTITELJSKA TERASA	N10	ugostiteljstvo	46.90m <sup>2</sup>	Terasa popločana, ograda žardinjere,	DA	1 godina
8	UGOSTITELJSKA TERASA	P1	ugostiteljstvo	28.51m <sup>2</sup>	Terasa popločana, ograda žardinjere,	DA	1 godina
9	UGOSTITELJSKA TERASA	P3	ugostiteljstvo	68.92m <sup>2</sup>	Terasa popločana, ograda žardinjere,	DA	1 godina

## LOKACIJE NA ZEMLJIŠTU KOJIM RASPOLAŽE OPŠTINA

10	UGOSTITELJSKA TERASA	P7	ugostiteljstvo	46.57m <sup>2</sup>	Terasa popločana, ograda žardinjere,	DA	1 godina
11	UGOSTITELJSKA TERASA	P8	ugostiteljstvo	44.90m <sup>2</sup>	Terasa popločana, ograda žardinjere,	DA	1 godina
12	UGOSTITELJSKA TERASA	P9	ugostiteljstvo	39.37m <sup>2</sup>	Terasa popločana, ograda žardinjere,	DA	1 godina
13	UGOSTITELJSKA TERASA	P10	ugostiteljstvo	39.60m <sup>2</sup>	Terasa popločana, ograda žardinjere,	DA	1 godina
14	UGOSTITELJSKA TERASA	P11	ugostiteljstvo	32.56m <sup>2</sup>	Terasa popločana, ograda žardinjere,	DA	1 godina
15	UGOSTITELJSKA TERASA	NT5	ugostiteljstvo	42.55m <sup>2</sup>	Terasa popločana, ograda žardinjere	DA	1 godina
16	ZABAVNI PARK	Z 1	Zabava djece	92.09m <sup>2</sup>	Sprave namjenje zabavi djece	DA	1 godina
17	ŠTAND	S 1	Trgovina, izložba	203m <sup>2</sup>	Lokacija za organizovanje prigodnih prezentacija i prodaju robe na privremenim objektima tipa – štand, prodajni pult i slično.	DA	1-7 dana
18	ŠTAND	S 2	Trgovina, izložba	206m <sup>2</sup>	Lokacija za organizovanje prigodnih prezentacija i prodaju robe na privremenim objektima tipa – štand, prodajni pult i slično.		1-7 dana

## LOKACIJE NA ZEMLJIŠTU KOJIM RASPOLAŽE OPŠTINA



Trg Magnolija - fotografije prikazuju stanje iz maja 2015. godine

**POSEBNE LOKACIJE - Lokacija 1  
TRG MAGNOLIJE**

Kat. parc. br. 3348 KO Tivat

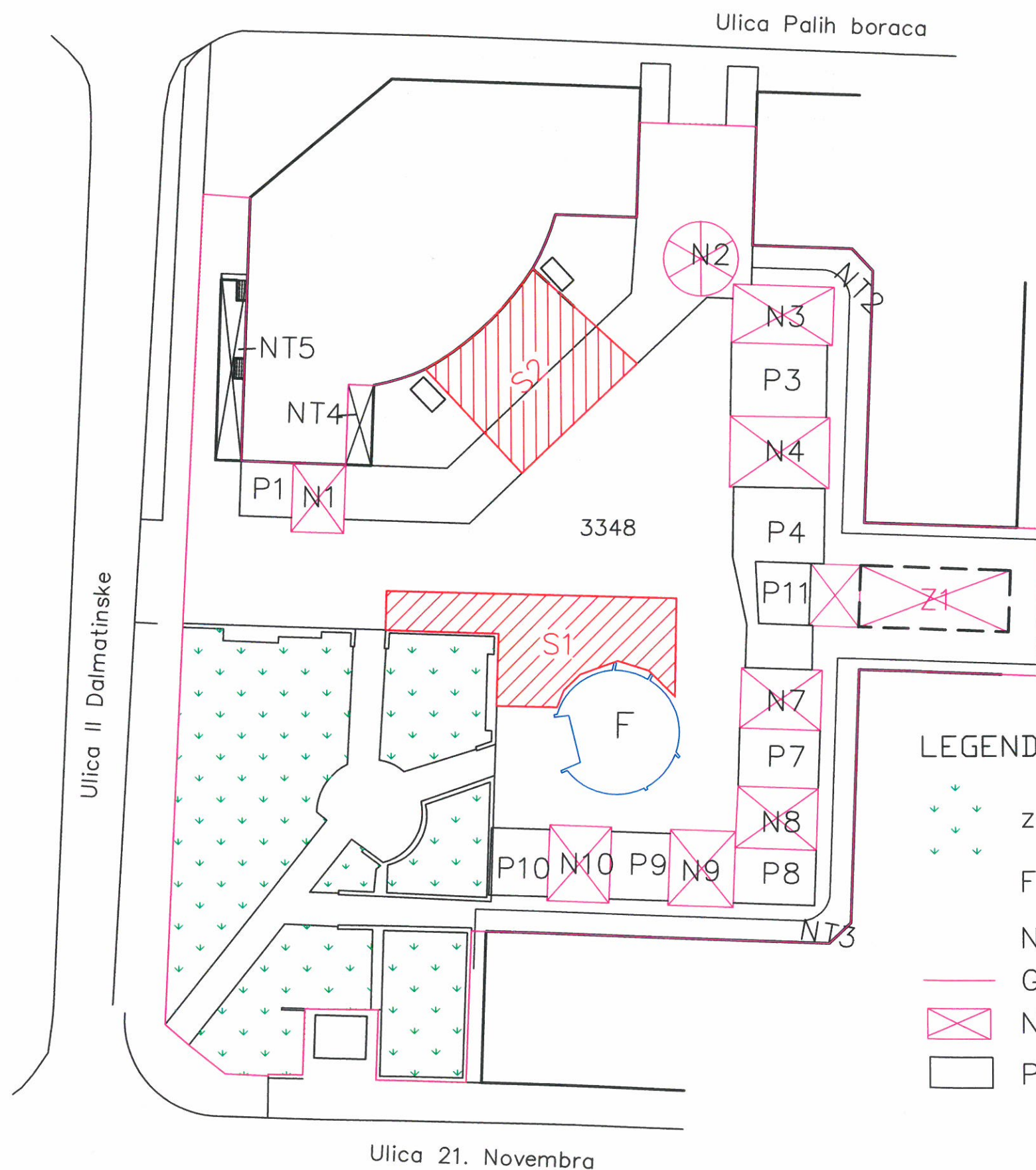







N1=35.46m <sup>2</sup>	P1=28.51m <sup>2</sup>	<u>F=112.57m<sup>2</sup></u>
N2=43.01m <sup>2</sup>	P3=68.92m <sup>2</sup>	NT2=103.24m <sup>2</sup>
N3=58.04m <sup>2</sup>	P4=107.31m <sup>2</sup>	NT3=160.20m <sup>2</sup>
N4=69.97m <sup>2</sup>	P7=46.57m <sup>2</sup>	NT4=20.26m <sup>2</sup>
N7=48.25m <sup>2</sup>	P8=44.90m <sup>2</sup>	NT5=42.55m <sup>2</sup>
N8=49.37m <sup>2</sup>	P9=39.37m <sup>2</sup>	<u>326.25m<sup>2</sup></u>
N9=49.13m <sup>2</sup>	P10=39.60m <sup>2</sup>	Z1= 92.09m <sup>2</sup>
N10=46.90m <sup>2</sup>	P11=32.56m <sup>2</sup>	
<u>400.13m<sup>2</sup></u>	<u>407.74m<sup>2</sup></u>	
S1=202.89m <sup>2</sup>		
S2=206.39m <sup>2</sup>		
<u>409.28m<sup>2</sup></u>		

Zelene površine = 1027.44m<sup>2</sup>  
 Pješačke staze = 304.26m<sup>2</sup>  
1331.70m<sup>2</sup>

**UKUPNO: 3079.76m<sup>2</sup>**

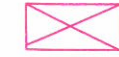
**LEGENDA**

-  zelene površine sa pješačkim stazama
-  F—fontane sa podzemnim ulazom
-  NT—natkriveni dio trga
-  Granice trga
-  N—nadstrešnice
-  P—pergole

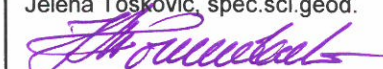
Opština Tivat	R 1:500
Obradio: Jelena Tošković, spec.sci.geod.	
	

## LOKACIJE NA ZEMLJIŠTU KOJIM RASPOLAŽE OPŠTINA

### Lokacija broj 2, Trg od kulture

Redni broj	Tip objekta	Kat. par.	Namjena	Površina	Opis lokacije i objekta	Rok
1	Pokretni objekat za prodaju sladoleda	2281 KO Tivat	Trgovačko ugostiteljske usluge, prodaja sladoleda	4m <sup>2</sup> 1 aparat	Adekvatni, testirani aparat za obavljanje određenih vrsta usluga	Sezonski 2-5 mjeseci
2	Prodajni pult	2279 KO Tivat	Trgovina, prodaja suvenira	2m <sup>2</sup> 1 prodajni pult	U dijelu malog parka kod ljetnje pozornice	Sezonski 2-5 mjeseci
3	Slikari, muzičari, prodavci dječijih balona i sl.	2270, 2281 i 2279 KO Tivat	Umjetničko zabavna prezentacija, prodaja	2m <sup>2</sup>	Za svoj rad mogu koristiti prostor između ljetnje pozornice i objekta "Buća Luković" i park pored ljetne pozornice	Sezonski 2-5 mjeseci  odnosno  1 ili više dana
4	ŠTAND	2281 KO Tivat	Trgovina, izložba - sajam knjiga	4m <sup>2</sup> do 18 štandova	Lokacija za organizovanje prigodnih prezentacija i prodaju robe na privremenim objektima tipa – štand, prodajni pult i slično	Sezonski 2-5 mjeseci

## LOKACIJE NA ZEMLJIŠTU KOJIM RASPOLAŽE OPŠTINA

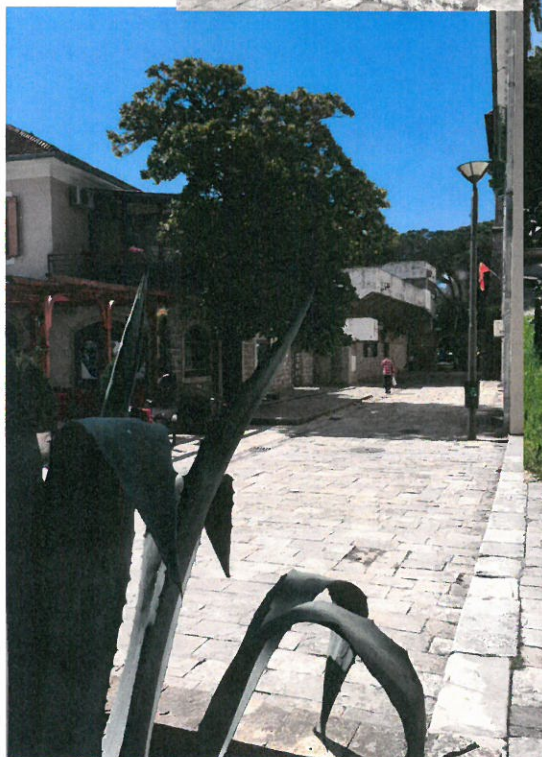

Trg od kulture - fotografije prikazuju stanje iz maja 2015. godine

# POSEBNE LOKACIJE - Lokacija 2

LOKACIJA PRIVREMENOG OBJEKTA NA  
KATASTARSKOJ PODLOZI

Kat. parc. br.2270, 2281 i 2279 KO Tivat

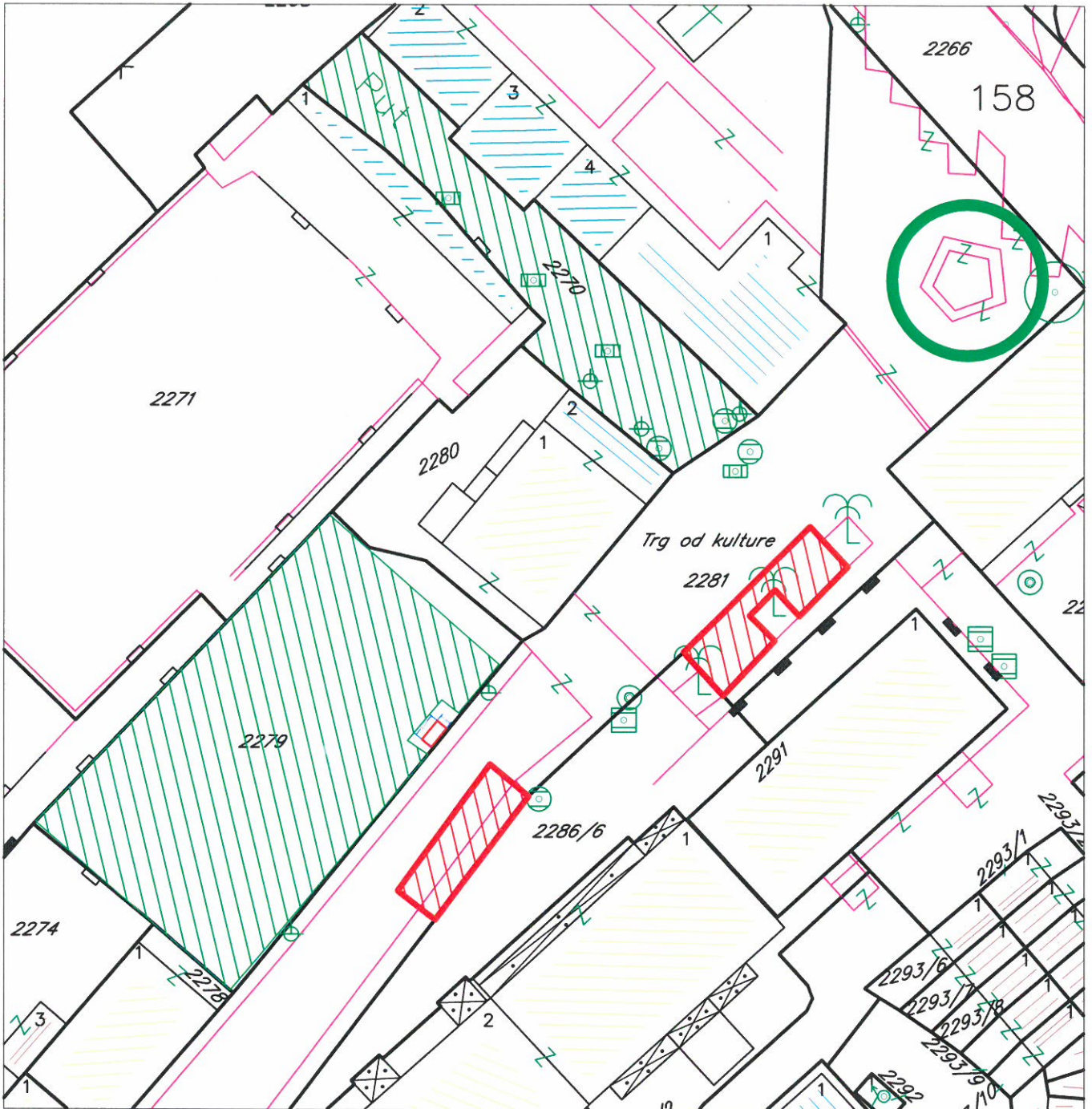

## LEGENDA



Oznaka privremenog objekta - prodajni pult



Lokacija za postavljanje štandova  
za sajam knjiga



Lokacija za pokretni aparat  
za prodaju sladoleda



Lokacije za slikare i muzičare

Opština Tivat

R 1:500

Izradila:

Mr. Jelena Tošković, spec.sci.geod.

## LOKACIJE NA ZEMLJIŠTU KOJIM RASPOLAŽE OPŠTINA

### Lokacija broj 3, park preko puta hotela Montenegro

Redni broj	Tip objekta	Kat. par.	Namjena	Površina	Opis lokacije i objekta	Rok
1	ŠTAND	3388 KO Tivat	Trgovina, izložba,	1.90m x 0.90m	4 štanda, tipski privremeni objekat	Sezonski 2-5 mjeseci



Fotografija prikazuje stanje iz maja 2015. godine



# POSEBNE LOKACIJE - Lokacija 3

LOKACIJA PRIVREMENOG OBJEKTA NA IZVODU  
DETALJNOG URBANISTIČKOG PLANA "TIVAT CENTAR"

Kat. parc. br. 3388 KO Tivat

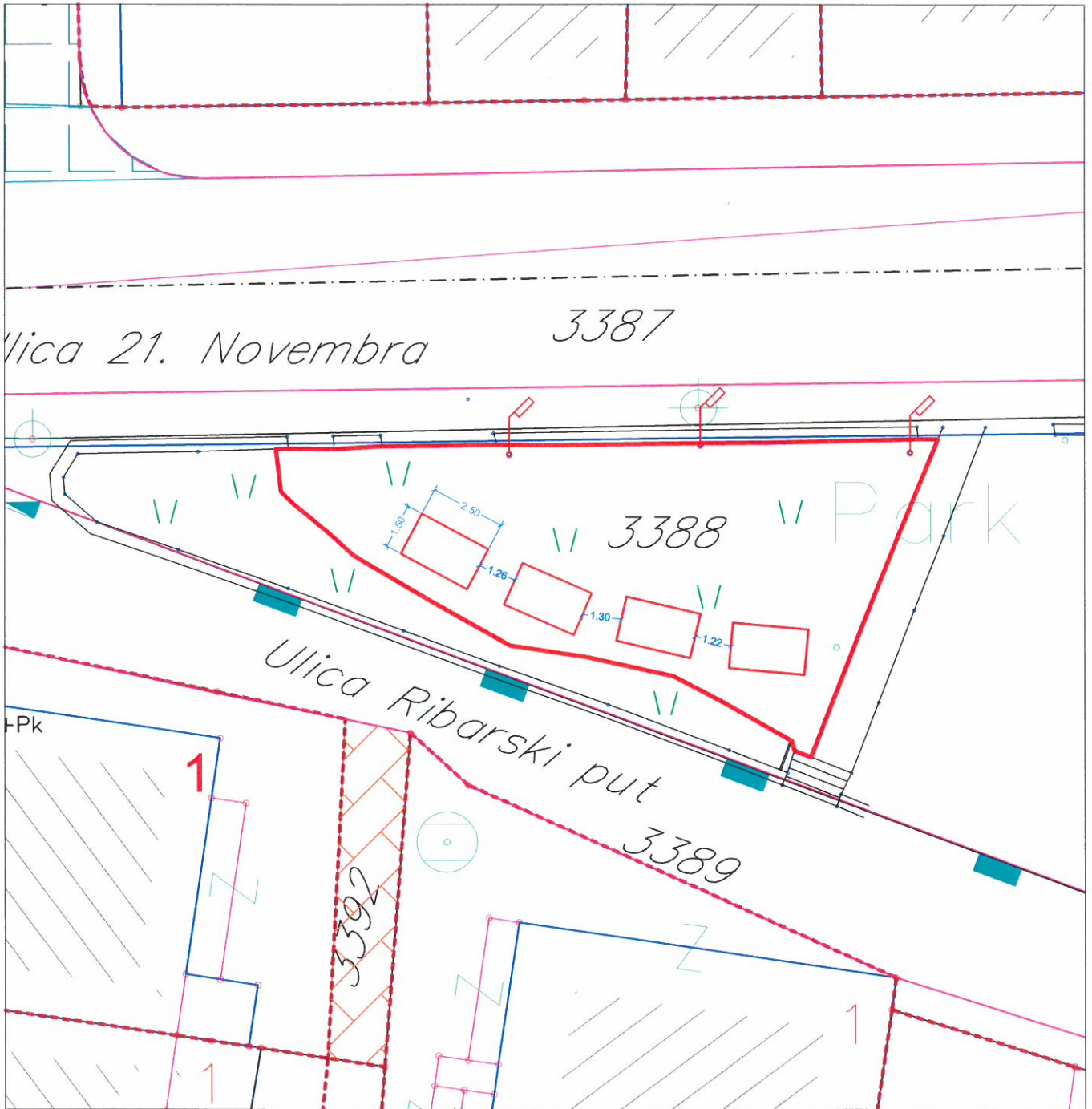

## LEGENDA



Oznaka privremenog objekta - štand

Opština Tivat

R 1:200

Izradila:

Mr. Jelena Tošković, spec.sci.geod.

**LOKACIJE NA PRIVATNOM  
ZEMLJIŠTU**

## LOKACIJE NA PRIVATNOM ZEMLJIŠTU

### I UGOSTITELJSKE TERASE

Lokacija broj 1, ispred fast fooda “Brzi Gonzales”, preko puta SMŠ “Mladost”

Redni broj	Tip objekta	Kat. par.	Namjena	Površina	Opis lokacije i objekta	Rok
1	UGOSTITELJSKA TERASA	671 KO Tivat	ugostiteljstvo	10m2	Popločana terasa	3 godine



Fotografija prikazuje stanje iz februara 2015. godine

# UGOSTITELJSKE TERASE - Lokacija 1

LOKACIJA PRIVREMENOG OBJEKTA NA  
KATASTARSKOJ PODLOZI

Kat. parc. br. 671 KO Tivat



 Oznaka privremenog objekta - terasa

Opština Tivat

R 1:200

Izradila:

Mr. Jelena Tošković, spec.sci.geod.



## LOKACIJE NA PRIVATNOM ZEMLJIŠTU

Lokacija broj 2, sa lijeve strane od ulaza u caffe bar “Conte”, Tivat centar, Ulica Ribarski put

Redni broj	Tip objekta	Kat. par.	Namjena	Površina	Opis lokacije i objekta	Rok
1	UGOSTITELJSKA TERASA	3392 KO Tivat	ugostiteljstvo	62m <sup>2</sup>	Popločana terasa	Sezonski ž 2-5 mjeseci



Fotografija prikazuje stanje iz februara 2015. godine

# UGOSTITELJSKE TERASE - Lokacija 2

LOKACIJA PRIVREMENOG OBJEKTA NA IZVODU  
DETALJNOG URBANISTIČKOG PLANA "TIVAT CENTAR"

Kat. parc. br. 3392 KO Tivat

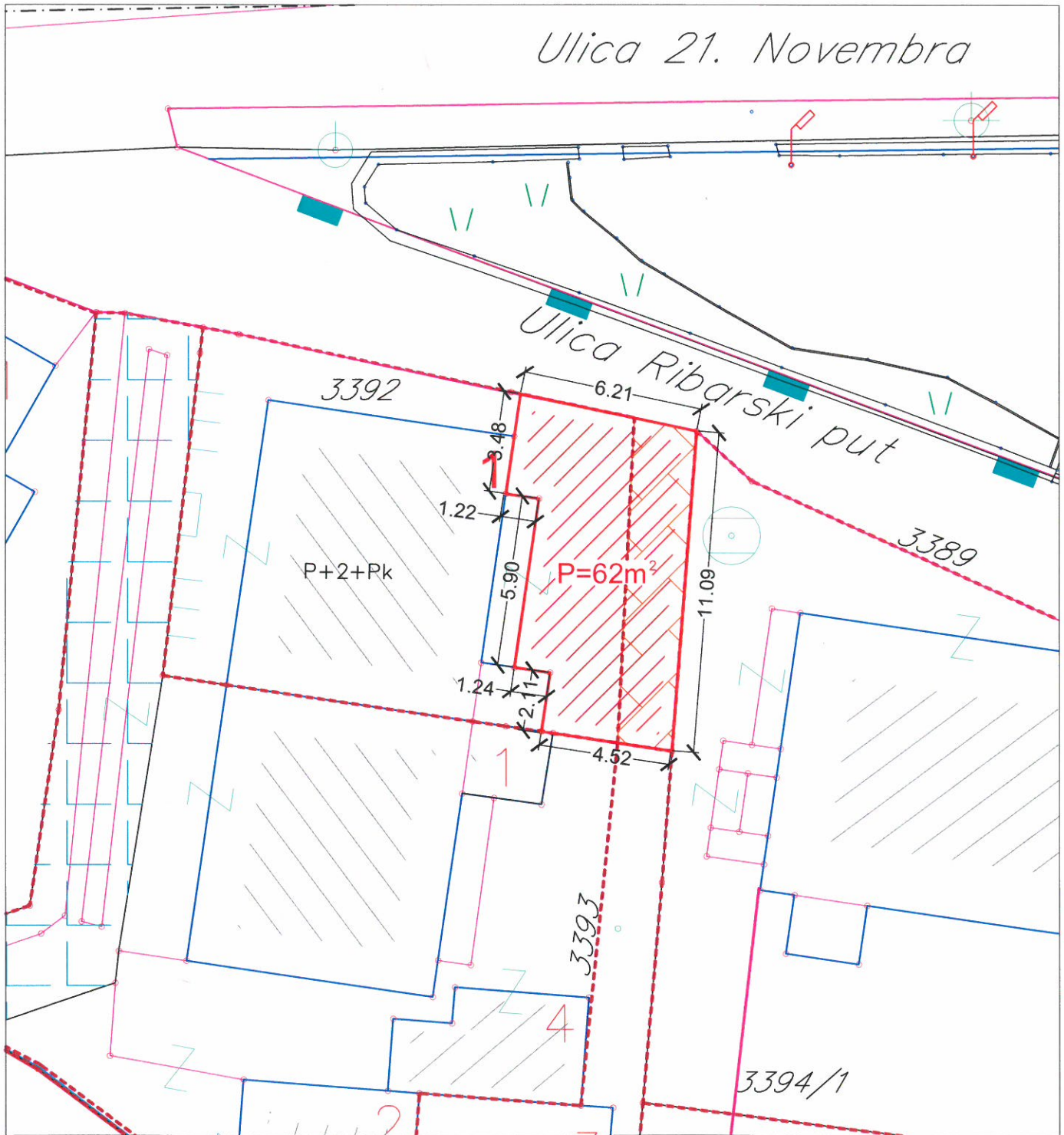

Oznaka privremenog objekta - terasa

Opština Tivat

R 1:200

Izradila:

Mr. Jelena Tošković, spec.sci.geod.

## LOKACIJE NA PRIVATNOM ZEMLJIŠTU

**Lokacija broj 3, ispred i sa desne strane od ulaza u konobu “Mala barka”, ulica Kalimanjska**

Red ni broj	Tip objekta	Kat. par.	Namjena	Površina	Opis lokacije i objekta	Rok
1	UGOSTITELJSKA TERASA	3484 KO Tivat	ugostiteljstvo	66m2 do privođenja plana namjeni	Popločana terasa	Sezonski 2-5 mjeseci
2	UGOSTITELJSKA TERASA	3483/1 KO Tivat	ugostiteljstvo	116m2 do privođenja plana namjeni	Popločana terasa	Sezonski 2-5 mjeseci



Fotografije prikazuju stanje iz februara 2015. godine

# UGOSTITELJSKE TERASE - Lokacija 3

LOKACIJA PRIVREMENOG OBJEKTA NA IZVODU  
DETALJNOG URBANISTIČKOG PLANA "TIVAT CENTAR" Kat. parc. br. 3483 i 3484 KO Tivat

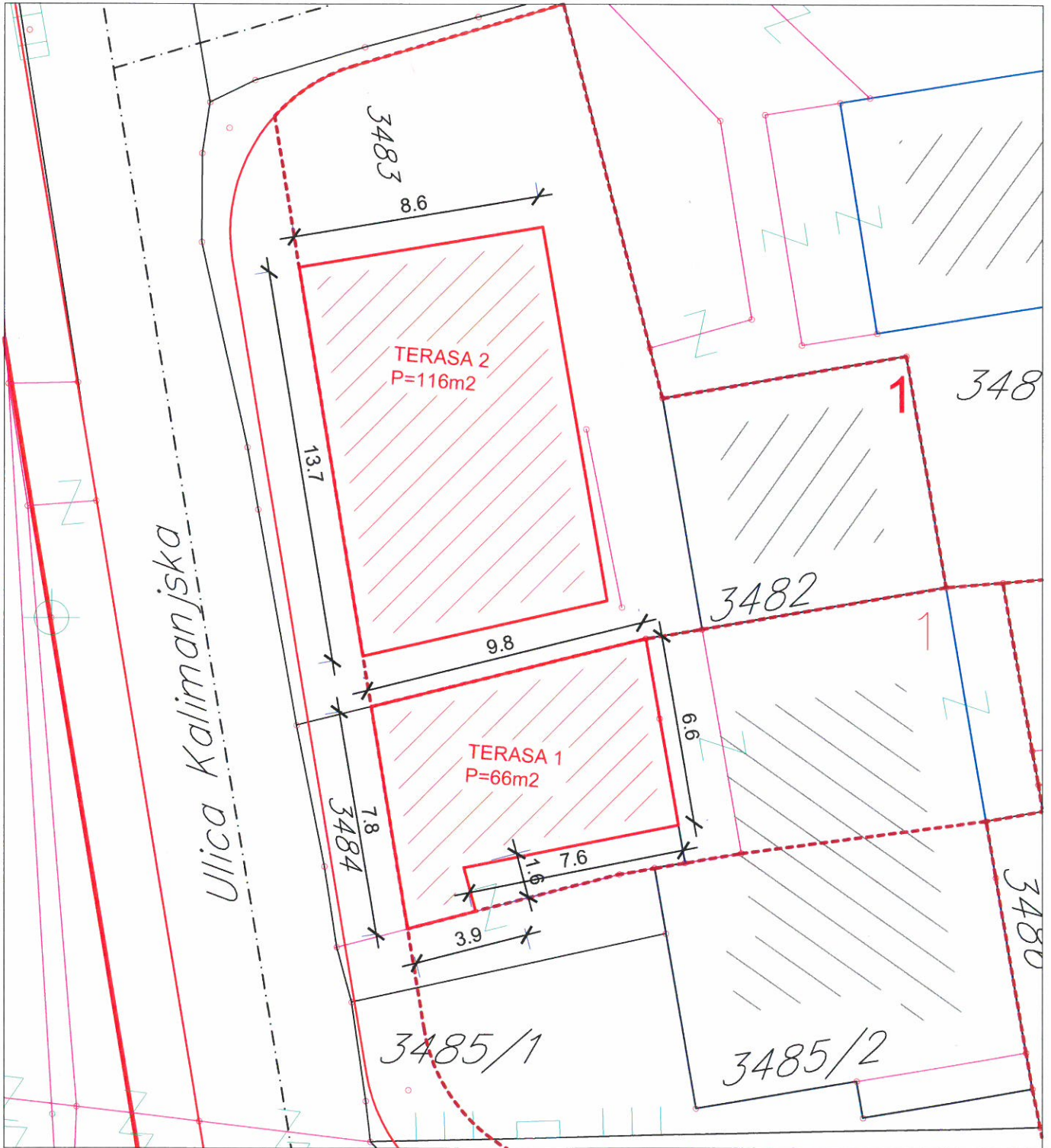

 Oznaka privremenog objekta - terasa

Opština Tivat R 1:200

Izradila:  
Mr. Jelena Tošković, spec.sci.geod.

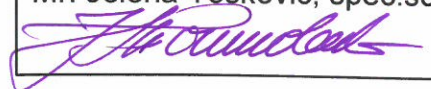



## LOKACIJE NA PRIVATNOM ZEMLJIŠTU

Lokacija broj 4, ispred ulaza u caffe bar "Teodo", ulica Palih boraca

Redni broj	Tip objekta	Kat. par.	Namjena	Površina	Opis lokacije i objekta	Rok
1	UGOSTITELJSKA TERASA	3354 KO Tivat	ugostiteljstvo	44m2	Popločana terasa	3 godine



Fotografija prikazuje stanje iz februara 2015. godine

# UGOSTITELJSKE TERASE - Lokacija 4

LOKACIJA PRIVREMENOG OBJEKTA NA IZVODU  
DETALJNOG URBANISTIČKOG PLANA "TIVAT CENTAR"

Kat. parc. br. 3354 KO Tivat

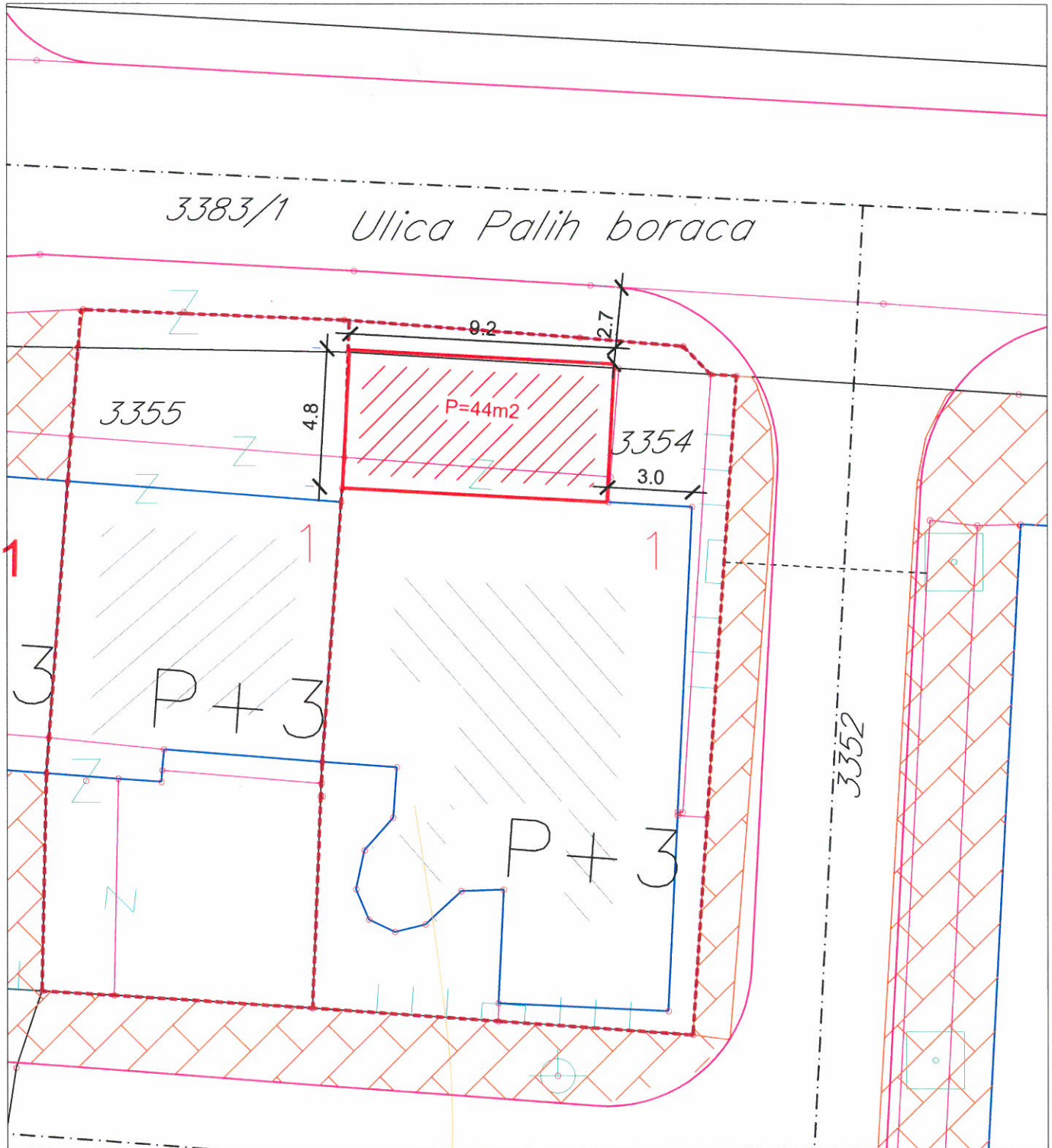

 Oznaka privremenog objekta - terasa

Opština Tivat

R 1:200

Izradila:

Mr. Jelena Tošković, spec.sci.geod.



## LOKACIJE NA PRIVATNOM ZEMLJIŠTU

Lokacija broj 5, ispred ulaza u pekaru "Montenegro", ulica druge Dalmatinske

Redni broj	Tip objekta	Kat. par.	Namjena	Površina	Opis lokacije i objekta	Rok
1	UGOSTITELJSKA TERASA	2319 KO Tivat	ugostiteljstvo	16m2	Popločana terasa	Sezonski 2-5 mjeseci



Fotografija prikazuje stanje iz marta 2015. godine

# UGOSTITELJSKE TERASE - Lokacija 5

LOKACIJA PRIVREMENOG OBJEKTA NA IZVODU  
DETALJNOG URBANISTIČKOG PLANA "TIVAT CENTAR"

Kat. parc. br. 2319 KO Tivat

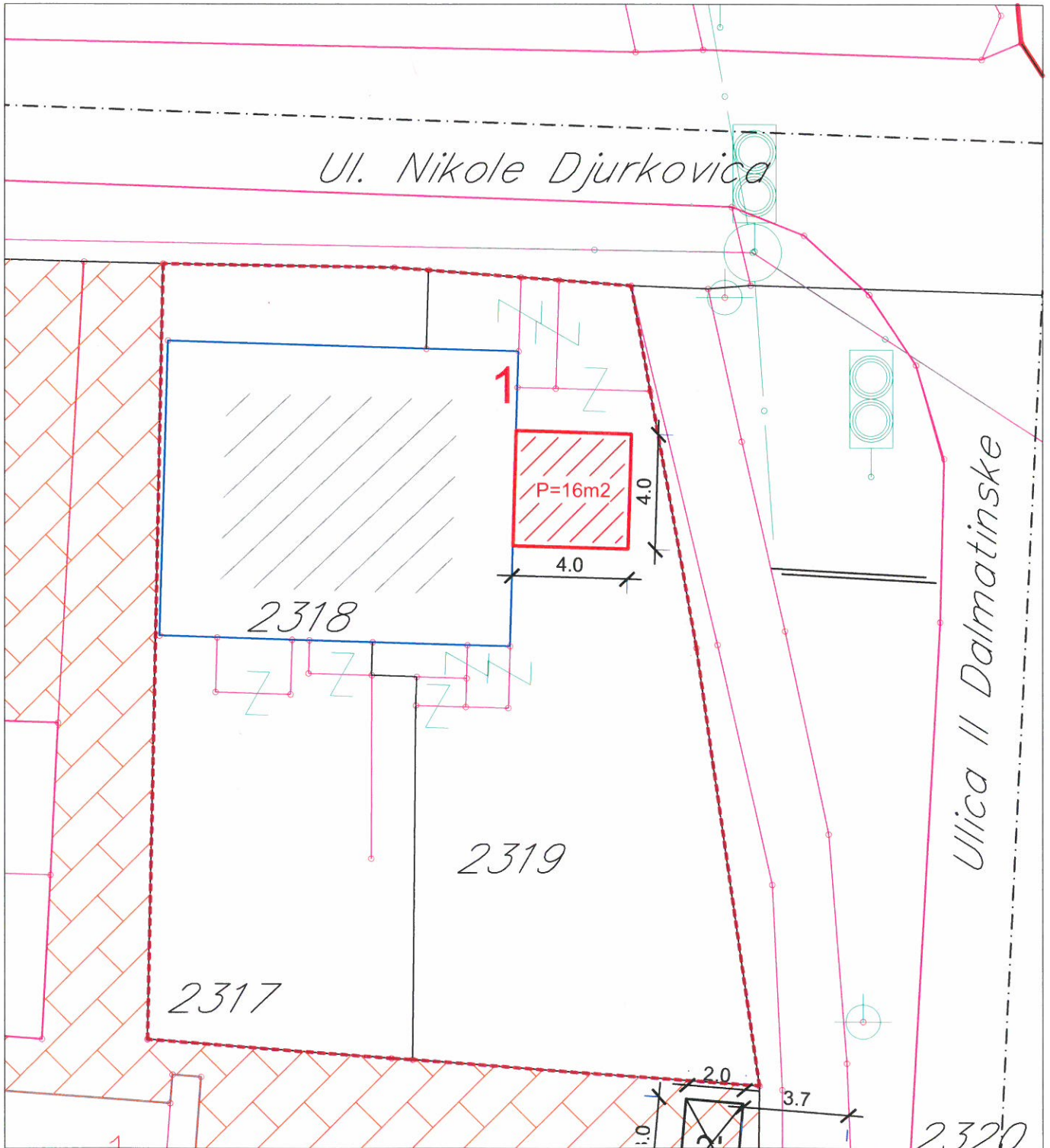

 Oznaka privremenog objekta - terasa

Opština Tivat

R 1:200

Izradila:

Mr. Jelena Tošković, spec.sci.geod.

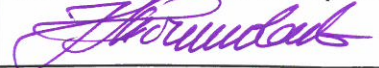

## LOKACIJE NA PRIVATNOM ZEMLJIŠTU

Lokacija broj 6, ispred poslastičarnice "Minjon", ulica druge Njegoševa

Redni broj	Tip objekta	Kat. par.	Namjena	Površina	Opis lokacije i objekta	Rok
1	UGOSTITELJSKA TERASA	2290 KO Tivat	ugostiteljstvo	14m2	Popločana terasa	3 godine



Fotografija prikazuje stanje iz februara 2015. godine

# UGOSTITELJSKE TERASE - Lokacija 6

LOKACIJA PRIVREMENOG OBJEKTA NA IZVODU  
DETALJNOG URBANISTIČKOG PLANA "TIVAT CENTAR"

Kat. parc. br. 2290 KO Tivat

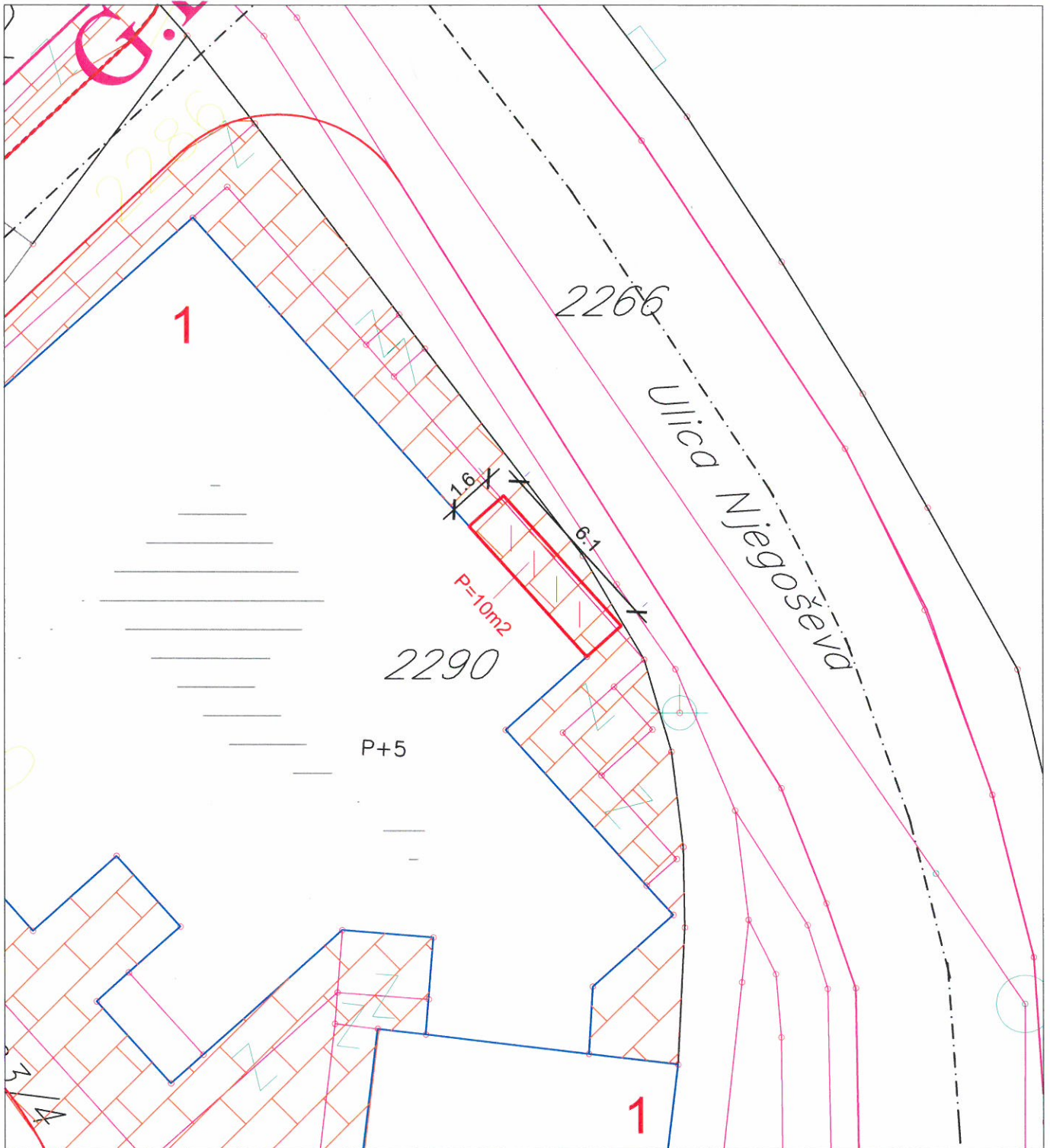

 Oznaka privremenog objekta - terasa

Opština Tivat

R 1:200

Izradila:

Mr. Jelena Tošković, spec.sci.geod.

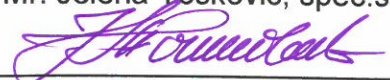

## LOKACIJE NA PRIVATNOM ZEMLJIŠTU

Lokacija broj 7, ispred casina "Roso Nero", Ulica Ribarski put

Redni broj	Tip objekta	Kat. par.	Namjena	Površina	Opis lokacije i objekta	Rok
1	UGOSTITELJSKA TERASA	3394/1 KO Tivat	ugostiteljstvo	18m2	Popločana terasa	Sezonski 2-5 mjeseci



Fotografija prikazuje stanje iz februara 2015. godine

# UGOSTITELJSKE TERASE - Lokacija 7

LOKACIJA PRIVREMENOG OBJEKTA NA IZVODU  
DETALJNOG URBANISTIČKOG PLANA "TIVAT CENTAR"

Kat. parc. br. 3394/1 KO Tivat

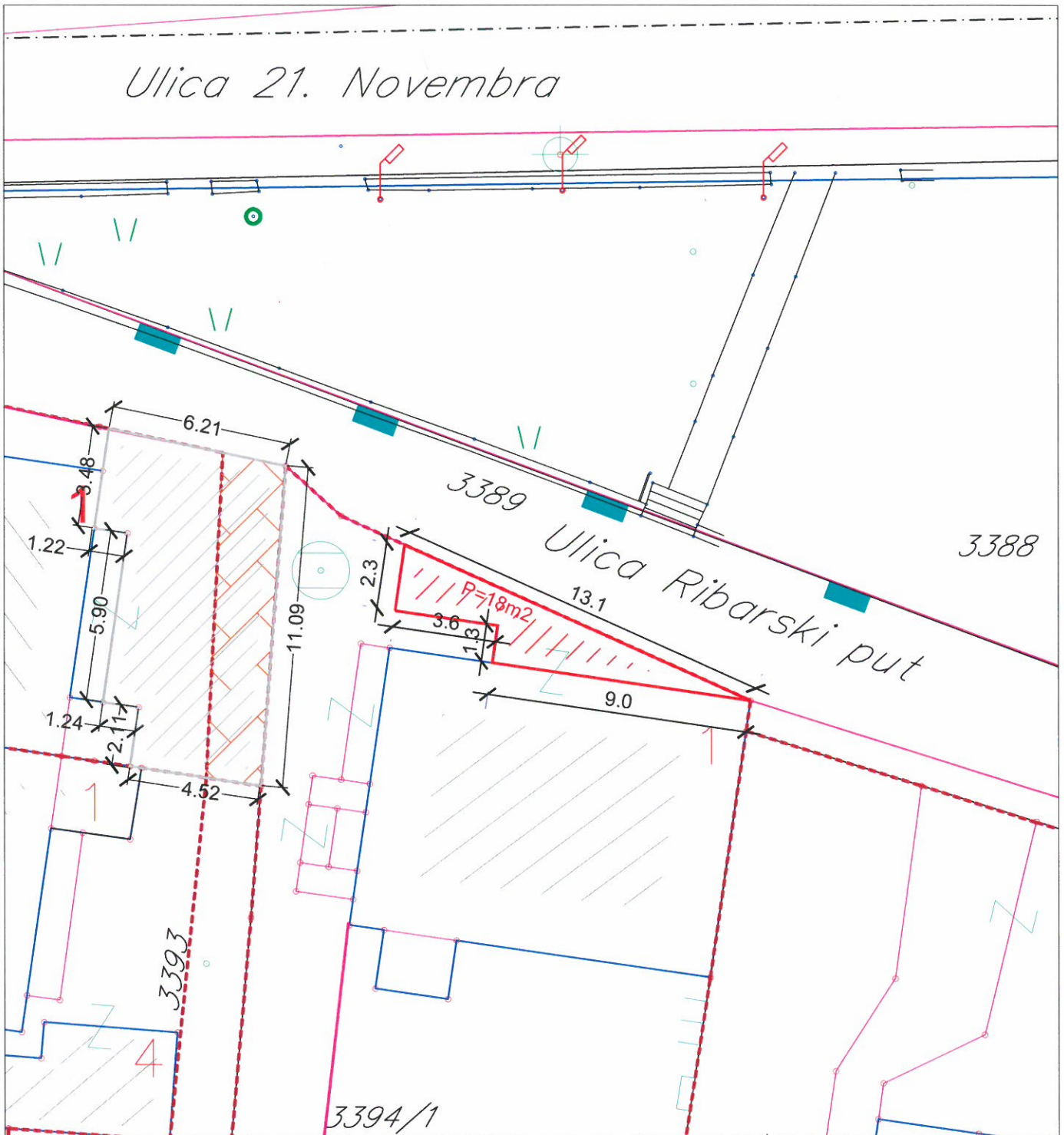

 Oznaka privremenog objekta - terasa

Opština Tivat

R 1:200

Izradila:

Mr. Jelena Tošković, spec.sci.geod.

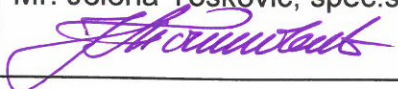



## LOKACIJE NA PRIVATNOM ZEMLJIŠTU

### Lokacija broj 8, ispred caffe bara "Kapernaum", Radovići

Redni broj	Tip objekta	Kat. par.	Namjena	Površina	Opis lokacije i objekta	Rok
1	UGOSTITELJSKA TERASA	90 KO Radovići	Ugostiteljstvo	66m <sup>2</sup>	Popločana terasa	3 godine
2	UGOSTITELJSKA TERASA	90 KO Radovići	Ugostiteljstvo	9m	Popločana terasa	3 godine



Fotografija prikazuje stanje iz februara 2015. godine

# UGOSTITELJSKE TERASE - Lokacija 8

LOKACIJA PRIVREMENOG OBJEKTA NA  
KATASTARSKOJ PODLOZI

Kat. parc. br. 90 KO Radovići

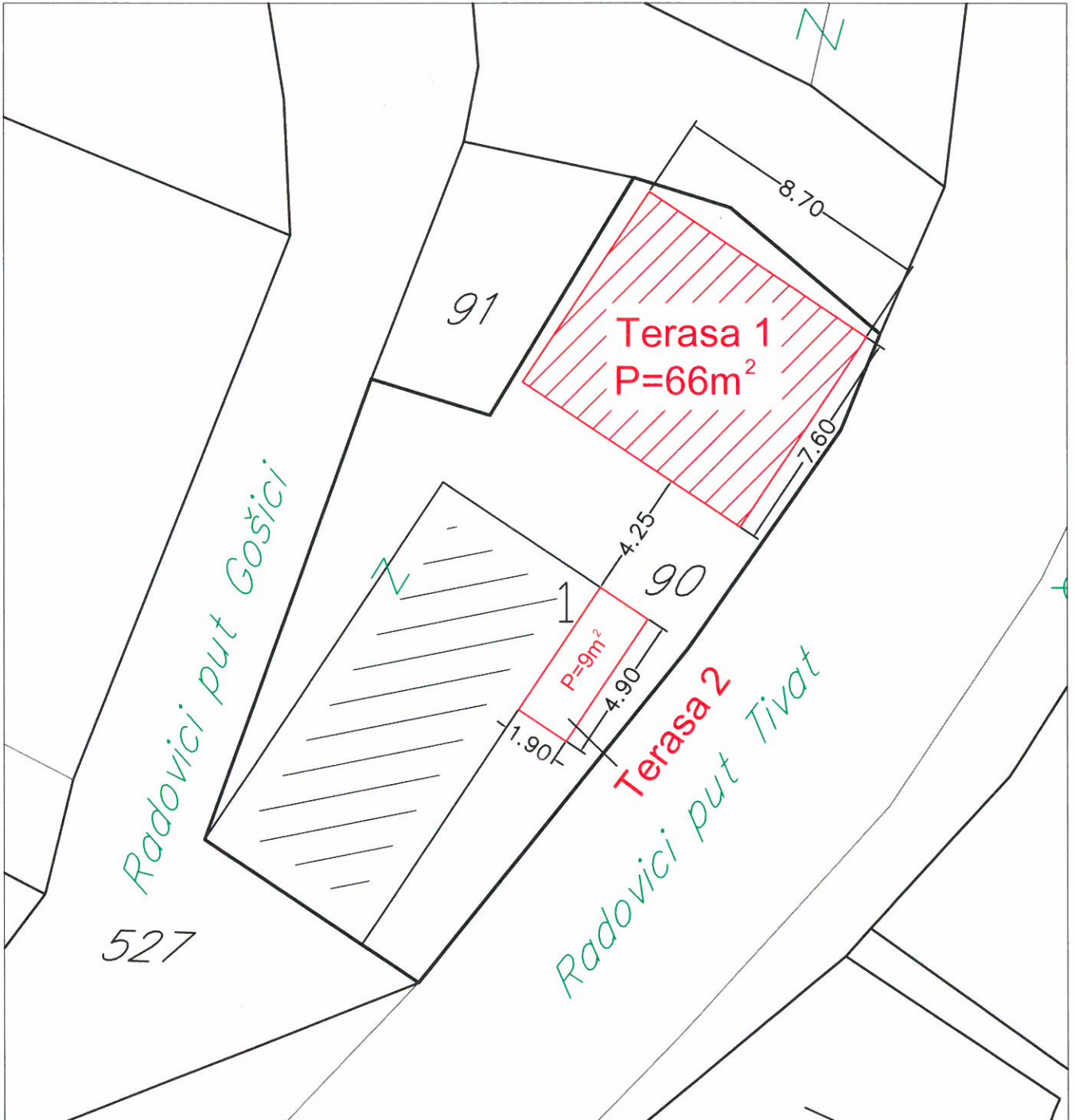

Oznaka privremenog objekta - terasa

Opština Tivat

R 1:200

Izradila:

Mr. Jelena Tošković, spec.sci.geod.

## LOKACIJE NA PRIVATNOM ZEMLJIŠTU

### Lokacija broj 9, ispred fast food-a "Keba Kraba", Kalimanj

Redni broj	Tip objekta	Kat. par.	Namjena	Površina	Opis lokacije i objekta	Rok
1	UGOSTITELJSKA TERASA	3451 KO Tivat	Ugostiteljstvo	19m2	Popločana terasa	3 godine



Fotografija prikazuje stanje iz marta 2015. godine

# UGOSTITELJSKE TERASE - Lokacija 9

LOKACIJA PRIVREMENOG OBJEKTA NA IZVODU  
DETALJNOG URBANISTIČKOG PLANA "TIVAT CENTAR" Kat. parc. br. 3451 KO Tivat

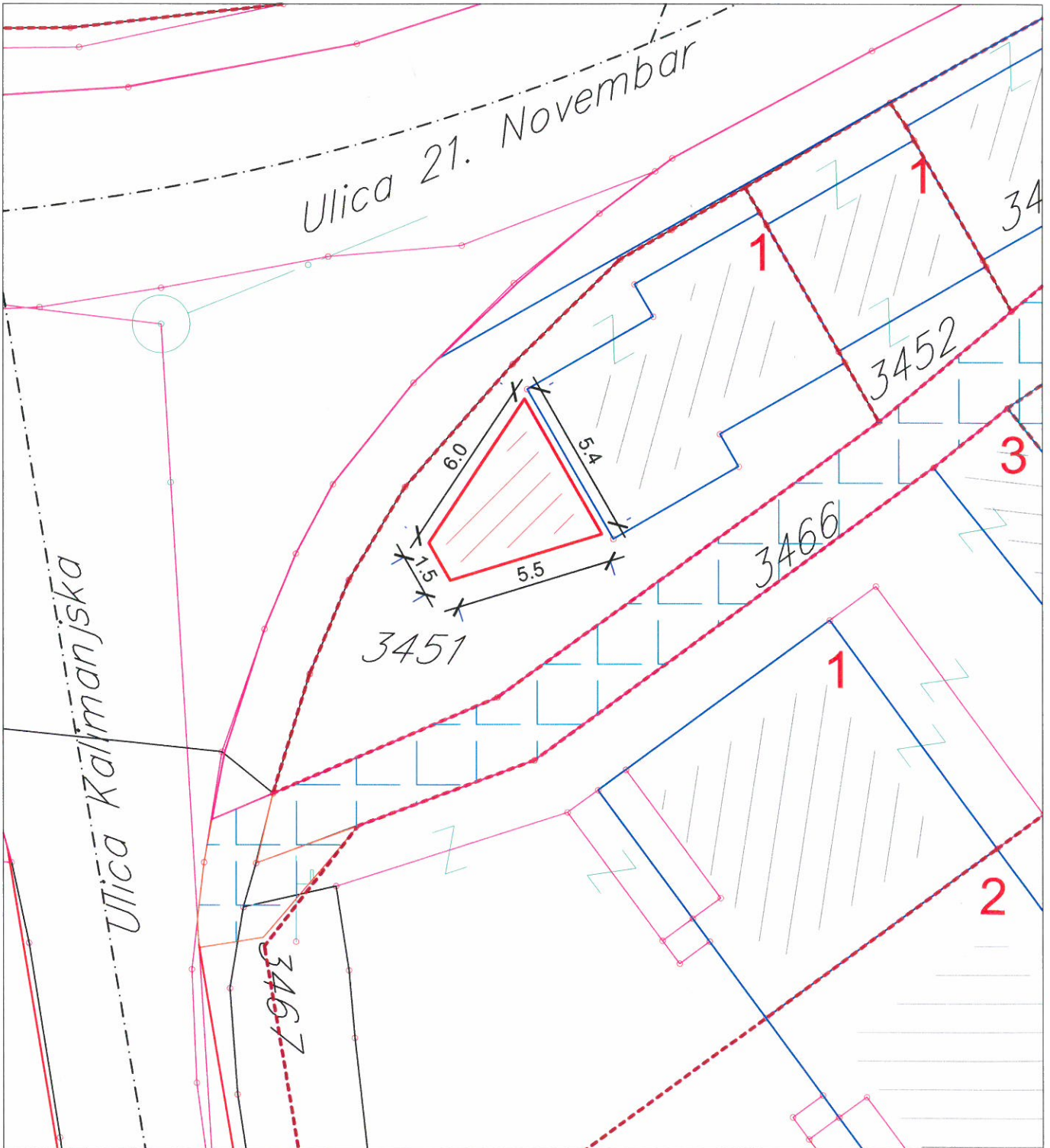

 Oznaka privremenog objekta - terasa

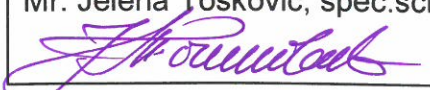
Opština Tivat	R 1:200
Izradila: Mr. Jelena Tošković, spec.sci.geod.	
	

## LOKACIJE NA PRIVATNOM ZEMLJIŠTU

### Lokacija broj 10, terasa restorana "Optimist"

Redni broj	Tip objekta	Kat. par.	Namjena	Površina	Opis lokacije i objekta	Rok
1	UGOSTITELJSKA TERASA	225 KO Tivat	Ugostiteljstvo	48m2	Popločana terasa	3 godine



Fotografije prikazuju stanje iz marta 2015. godine

# UGOSTITELJSKE TERASE - Lokacija 10

LOKACIJA PRIVREMENOG OBJEKTA NA  
KATASTARSKOJ PODLOZI

Kat. parc. br. 225 KO Tivat



 Oznaka privremenog objekta - terasa

Opština Tivat	R 1:200
---------------	---------

Izradila:  
Mr. Jelena Tošković, spec.sci.geod.

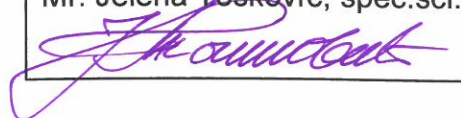

## LOKACIJE NA PRIVATNOM ZEMLJIŠTU

### II REKLAMNI PANOI

#### Lokacija 1

Redni broj	Tip Objekta	Kat.par	Namjena	Površina	Rok
1	Dvostrana svjetleća reklama  "City light" pano	2321 KO Tivat	Reklamiranje	1.32x1.88  postavljen na betonsku žardinjeru dimenzija  1.13x0.23x0.46m	3 godine



Fotografije prikazuju stanje iz maja 2015. godine

## LOKACIJE NA PRIVATNOM ZEMLJIŠTU

### Lokacija broj 2

Redni broj	Tip Objekta	Kat.par	Namjena	Površina	Rok
1	Reklamni pano – nesvjetleći	1216/1 KO Đuraševići	Reklamiranje	2m x 2m	3 godine

### Lokacija broj 3

Redni broj	Tip Objekta	Kat.par	Namjena	Površina	Rok
1	Reklamni pano – nesvjetleći  (na ogradi ispred stambeno poslovne zgrade)	689/1 KO Donja Lastva	Reklamiranje	0.3m x 0.2m	3 godine



Fotografija prikazuje stanje iz maja 2015. godine



## LOKACIJE NA PRIVATNOM ZEMLJIŠTU

### Lokacija broj 4

Redni broj	Tip Objekta	Kat.par	Namjena	Površina	Rok
1	Reklamna ograda	148/1 KO Donja Lastva,	Reklamiranje	30m2	3 godine



Fotografija prikazuje stanje iz maja 2015. godine

## LOKACIJE NA PRIVATNOM ZEMLJIŠTU

### III KAMP

#### Lokacija broj 1, Lepetane

Redni broj	Tip objekta	Kat. par.	Namjena	Površina	Opis lokacije i objekta	Rok
1	AUTO KAMP	387/2, 372, 371 KO Lepetane	Auto kamp	2.800m <sup>2</sup>	U kampu treba obezbjediti osnovne infrastrukturne usluge za kampere koji iznajmljuju mjesto za privremeno parkiranje mobilnih prikolica.	3 godine, odnosno do privođenja plana namjeni

#### Lokacija broj 2, Župa

Redni broj	Tip objekta	Kat. par..	Namjena	Površina	Opis lokacije i objekta	Rok
1	AUTO KAMP	4255/1 I 4256 KO Tivat	Auto kamp	436.80m <sup>2</sup>	U kampu treba obezbjediti osnovne infrastrukturne usluge za kampere koji iznajmljuju mjesto za privremeno parkiranje mobilnih prikolica.	3 godine, odnosno do privođenja plana namjeni

## LOKACIJE NA PRIVATNOM ZEMLJIŠTU

### IV KAMIONSKA PIJACA

Redni broj	Tip Objekta	Kat. par	Namjena	Površina	Rok
1	Kamionska pijaca	844, 845, 846, 847 848, 849, 850, 851, 852, 853, 854, 855, 856, 857, 858, 859, 560, 861, 862, 863, 864, 866, 867, 871, 872, 873, 874, 875, 878, 879, 880, 881, 882, 883 KO Đuraševići	Promet proizvoda  NAPOMENA: Za predmetne lokacije neophodna je izrada elaborata o geotehničkim svojstvima terena, kao i idejnog rješenja uz saglasnost svih vlasnika predmetnog zemljišta	max 500 m2	1 godina odnosno do privođenja plana namjeni

## LOKACIJE NA PRIVATNOM ZEMLJIŠTU

### V MANJI SPORTSKI OBJEKAT

#### Lokacija broj 1, Radovići – Luštica

Redni broj	Tip objekta	Kat. par.	Namjena	Površina	Opis lokacije i objekta	Rok
1	Manji sportski objekat	1043/1 KO Radovići	Sport i rekreacija	Sportski teren i terasa	Golf pucalište	Sezonski 2-5 mjeseci, odnosno do privođenja plana namjeni

#### Lokacija broj 2, Radovići

Redni broj	Tip objekta	Kat. par.	Namjena	Površina	Opis lokacije i objekta	Rok
1	Manji sportski objekat	1119 KO Radovići	Sport i rekreacija	24m2	Privremeni sportski objekat sa garderobom, svlačionica ma i prostorom za odlaganje sportskih rekvizita	1 godina, odnosno do privođenja plana namjeni

#### Lokacija broj 3, Mrčevac

Redni broj	Tip objekta	Kat. par.	Namjena	Površina	Opis lokacije i objekta	Rok
1	Manji sportski objekat	2100/1 KO Mrčevac	Sport i rekreacija	6 pozicija za vježbanje 3X3m + pomoćni servisni objekat	Golf pucalište	1 godina, odnosno do privođenja plana namjeni

## LOKACIJE NA PRIVATNOM ZEMLJIŠTU

### Lokacija broj 4, Đuraševići

Redni broj	Tip Objekta	Kat. par	Namjena	Površina	Rok
1	Manji sportski objekat	844, 845, 846, 847 848, 849, 850, 851, 852, 853, 854, 855, 856, 857, 858, 859, 560, 861, 862, 863, 864, 866, 867, 871, 872, 873, 874, 875, 878, 879, 880, 881, 882, 883 KO Đuraševići	Privremeni sportski objekat  NAPOMENA: Za predmetne lokacije neophodna je izrada elaborata o geotehničkim svojstvima terena, kao i idejnog rješenja uz saglasnost svih vlasnika predmetnog zemljišta	max 1000m <sup>2</sup>	1 godina odnosno do privođenja plana namjeni

## LOKACIJE NA PRIVATNOM ZEMLJIŠTU

### VI ZABAVNI PARK

#### Lokacija broj 1, Radovići

Redni broj	Tip objekta	Kat. par.	Namjena	Površina	Opis lokacije i objekta	Rok
1	ZABAVNI PARK	387 KO Nikovići	Dječije igralište	400m <sup>2</sup>	Dječije igralište, sa spravama na naduvavanje za zabavu	Sezonski 2-5 mjeseci, odnosno do privođenja plana namjeni

#### Lokacija broj 2, Radovići centar

Redni broj	Tip objekta	Kat. par.	Namjena	Površina	Opis lokacije i objekta	Rok
1	ZABAVNI PARK	753/2 KO Radovići	Zabava djece i odraslih	62 m <sup>2</sup>	Postavljanje i vožnja dječijih autića	Sezonski 2-5 mjeseci, odnosno do privođenja plana namjeni

### VII PLASTENIK

#### Lokacija broj 1, Tivat

Redni broj	Tip Objekta	Kat.par	Namjena	Površina	Rok
1	Plastenik	2985/1 KO Tivat	Proizvodnja voća, povrća i cvijeća		1 godina odnosno do privođenja plana namjeni

## LOKACIJE NA PRIVATNOM ZEMLJIŠTU

### VIII PRIVREMENI OBJEKTI KOJI SU KAO TAKVI PREPOZNATI PLANSKIM DOKUMENTOM

#### Lokacija broj 1, Plaža Oblatno, Radovići

Redni broj	Tip objekta	Kat. par.	Namjena	Površina	Opis lokacije i objekta	Rok
1	Montažni objekat	1099 KO Radovići	Ugostiteljstvo	Restoran 340m <sup>2</sup> Plažni bar 95m <sup>2</sup> Sanitarni čvor 30m <sup>2</sup>	Prizemni privremeni objekti montažnog karaktera, služi za potrebe funkcionisanja kupališta	3 godine



Fotografije prikazuju stanje iz jula 2014. godine

# PRIVREMENI OBJEKTI KOJI SU KAO TAKVI PREPOZNATI PLANSKIM DOKUMENTOM

LOKACIJA PRIVREMENOG OBJEKTA NA IZVODU DR ŽAVNE STUDIJE LOKACIJE SEKTOR 36

Kat. parc. br. 1099 KO RADOVIĆI

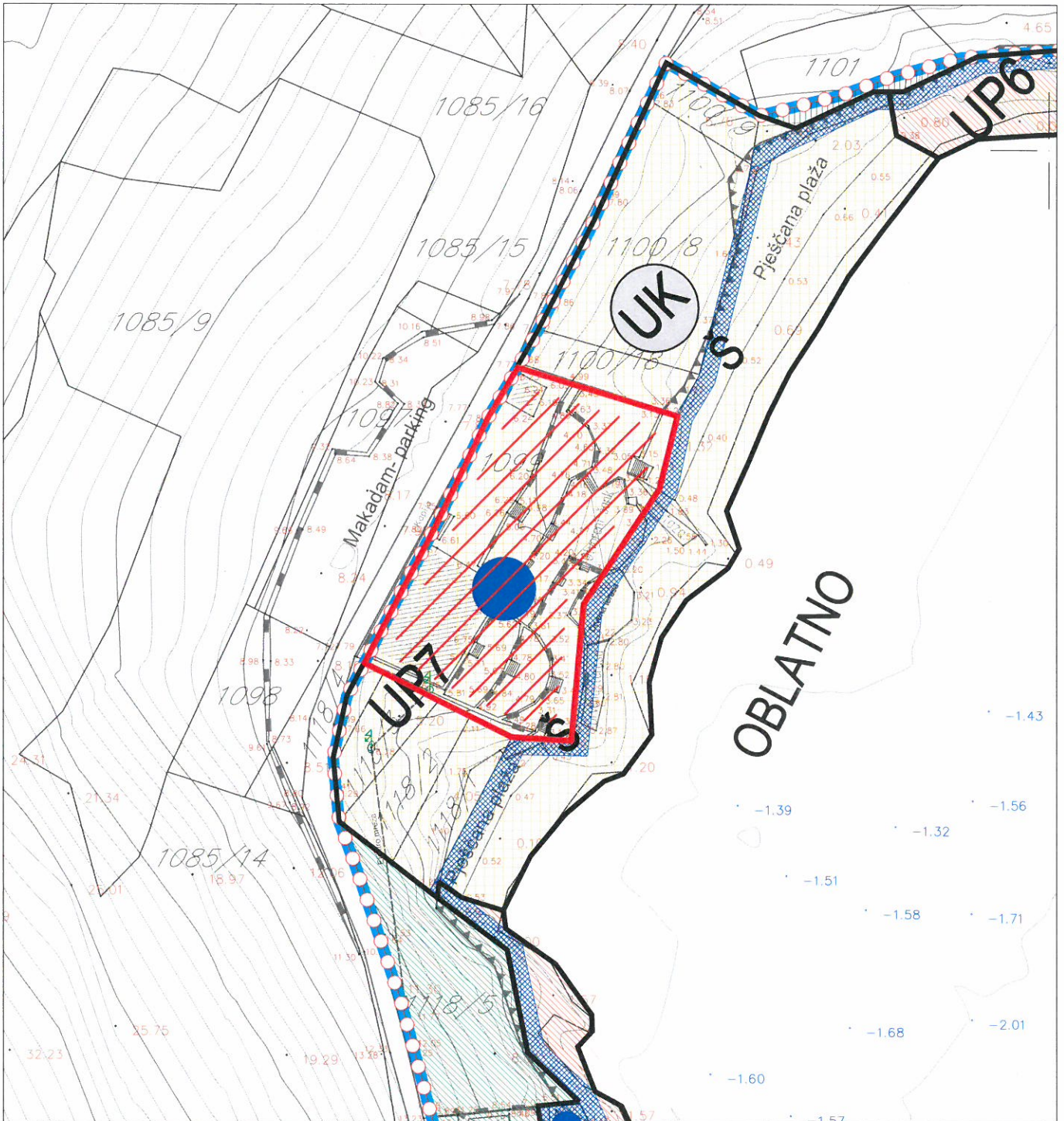

 Lokacija privremenog objekta

Opština Tivat

R 1:200

Izradila:

Mr. Jelena Tošković, spec.sci.geod.





## LOKACIJE NA PRIVATNOM ZEMLJIŠTU

**IX PRIVREMENI OBJEKTI** koji su postavljeni na području opštine do dana stupanja na snagu ovog plana a koji se ne mogu uskladiti sa uslovima postavljanja propisanim odredbama odluke (član 28 stav 2 Odluke o privremenim objektima na teritoriji Opštine Tivat)

### Lokacija 1, Radovići centar

Redni broj	Tip objekta	Kat. par.	Namjena	Površina	Opis lokacije i objekta	Rok
1	Montažni objekat	268/1 KO Radovići	Ugostiteljstvo	40m <sup>2</sup>	Prizemni privremeni objekat čvrstog karaktera	1 godinu, odnosno do privođenja plana namjeni
2	Ugostiteljska terasa	268/1 KO Radovići	Ugostiteljstvo	20m <sup>2</sup>	Popločana terasa, ograda žardinjere	1 godinu, odnosno do privođenja plana namjeni
3	Ugostiteljska terasa	268/1 KO Radovići	Ugostiteljstvo	73m <sup>2</sup>	Popločana terasa, ograda žardinjere	Sezonski 2-5 mjeseci, odnosno do privođenja plana namjeni
4	Montažni objekat	268/1 KO Radovići	Trgovina	40m <sup>2</sup>	Prizemni privremeni objekat čvrstog karaktera	1 godinu, odnosno do privođenja plana namjeni
5	Montažni objekat	268/1 KO Radovići	Prostorije Turističke organizacije	20m <sup>2</sup>	Prizemni privremeni objekat čvrstog karaktera	1 godinu, odnosno do privođenja plana namjeni



Fotografije prikazuju stanje iz maja 2015. godine

# IX PRIVREMENI OBJEKTI - Lokacija 1

LOKACIJA PRIVREMENOG OBJEKTA NA  
KATASTARSKOJ PODLOZI

Kat. parc. br. 268/1 KO Radovići

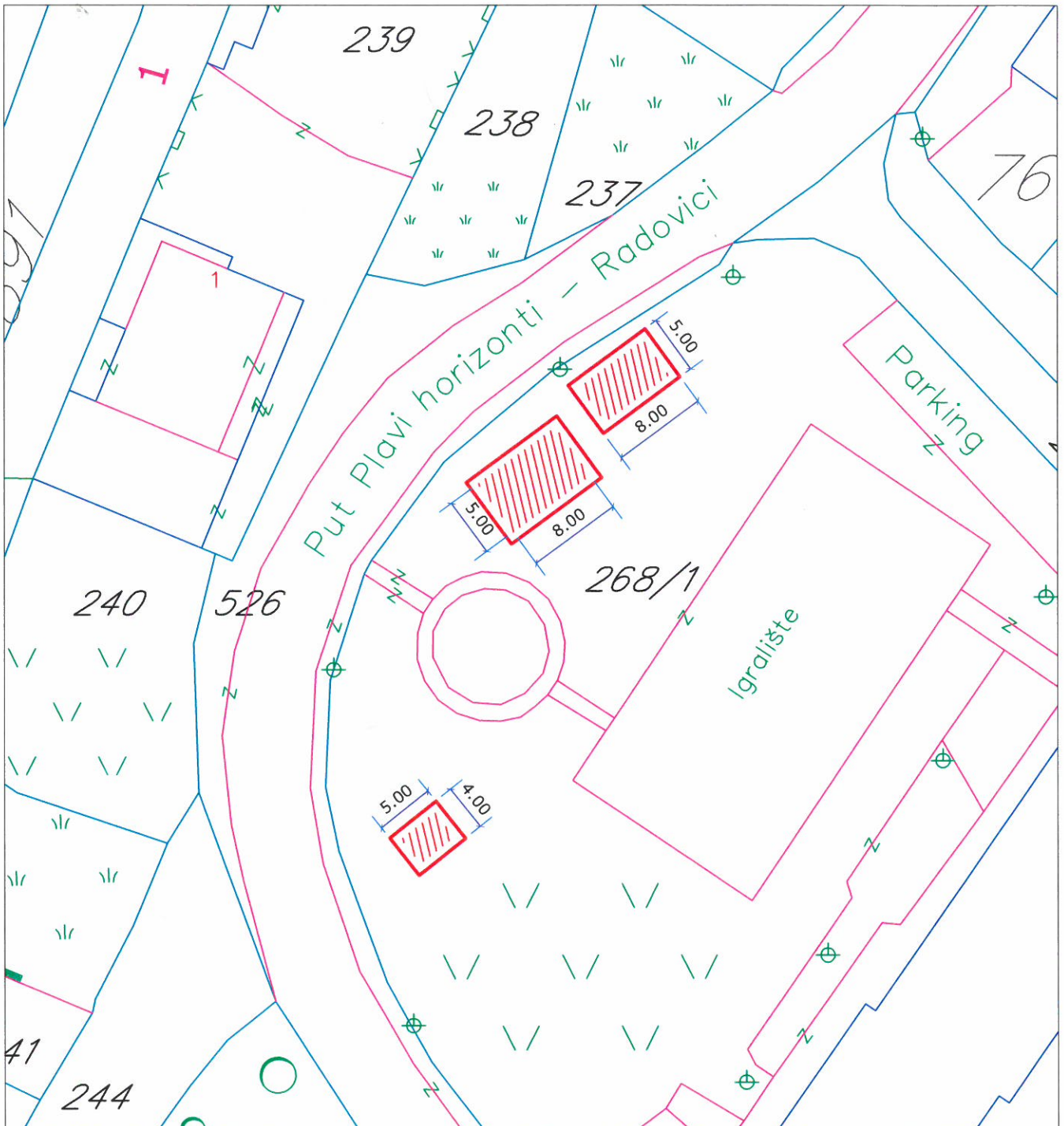

Oznaka privremenog objekta - montažni objekt

Opština Tivat

R 1:500

Izradila:

Mr. Jelena Tošković, spec.sci.geod.

## LOKACIJE NA PRIVATNOM ZEMLJIŠTU

### Lokacija 2, Plavi horizonti

Redni broj	Tip objekta	Kat. par.	Namjena	Površina	Opis lokacije i objekta	Rok
1	Montažni objekat	534/1 KO Milovići	Ugostiteljstvo	294m <sup>2</sup>	Objekat montažnog karaktera	Sezonski 2-5 mjeseci, odnosno do privođenja plana namjeni
2	Ugostiteljska terasa	534/1 KO Milovići	Ugostiteljstvo	821m <sup>2</sup>	Popločana terasa	Sezonski 2-5 mjeseci, odnosno do privođenja plana namjeni



Fotografije prikazuju stanje iz februara 2015. godine

# IX PRIVREMENI OBJEKTI - Lokacija 2

LOKACIJA PRIVREMENOG OBJEKTA NA  
SITUACIJI TERENA

Kat. parc. br. 534/1 KO Milovići

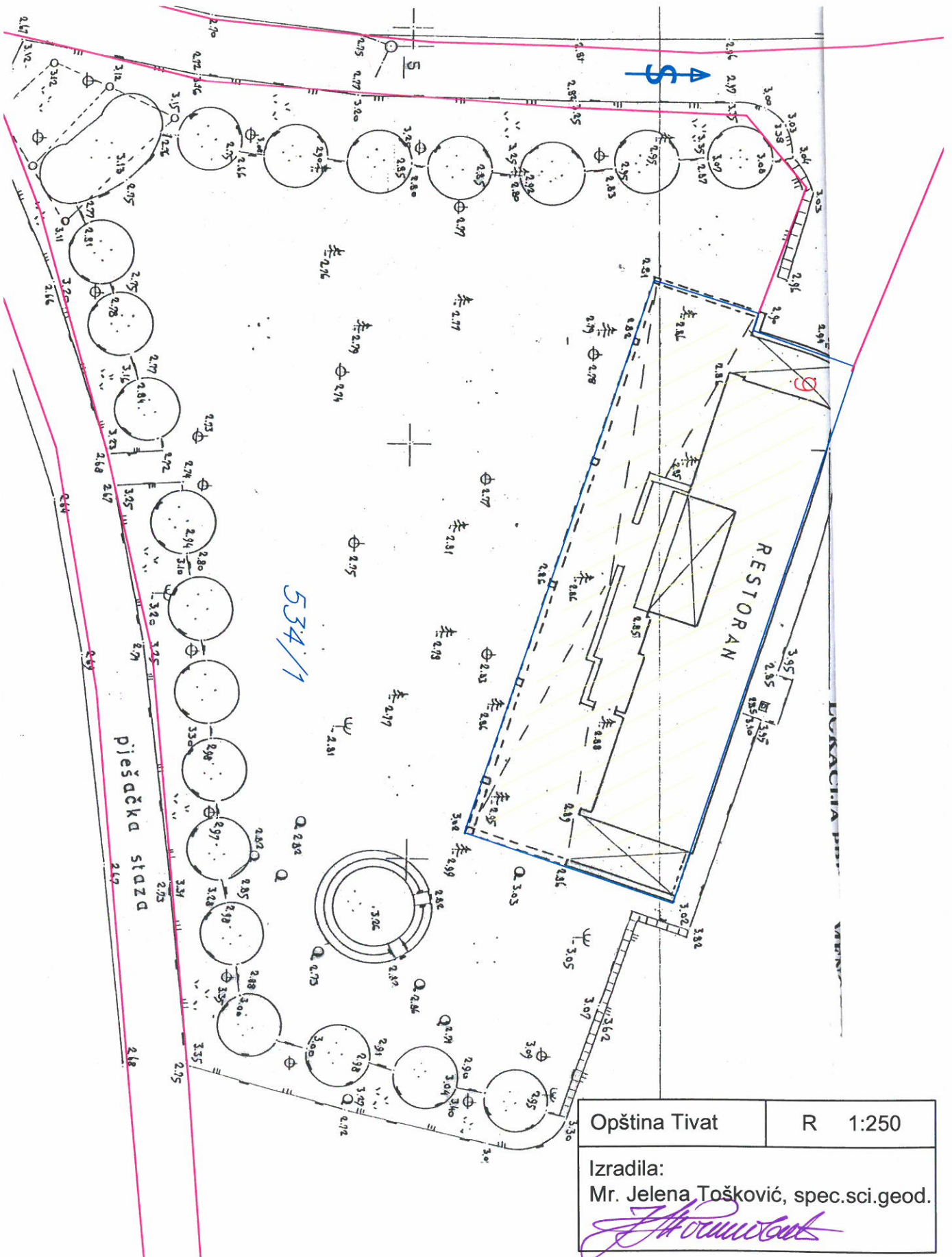

Opština Tivat	R 1:250
Izradila: Mr. Jelena Tošković, spec.sci.geod.	

## LOKACIJE NA PRIVATNOM ZEMLJIŠTU

### Lokacija broj 3, Plavi horizonti

Redni broj	Tip objekta	Kat. par.	Namjena	Površina	Opis lokacije i objekta	Rok
1	Privremena gradilišna trafostanica	534/2 KO Milovići	Napajanje gradilišta električnom energijom	(5,45 m x 4,4m) 24m <sup>2</sup>	privremena gradilišna trafostanica  DTS 10/0, 4kV 1x1000kVA sa priključnim kablom 10kV	Do privođenja plana namjeni, a najdalje do 05.12. 2018. godine



Fotografija prikazuje stanje iz februara 2015. godine

## LOKACIJE NA PRIVATNOM ZEMLJIŠTU

### Lokacija broj 4, Radovići centar

Redni broj	Tip objekta	Kat. par.	Namjena	Površina	Opis lokacije i objekta	Rok
1	KIOSK	223 KO Radovići	Trgovina Prodaja štampe, knjige, druge publikacije, igračaka i slično	6m2	Tipski plastični kiosk	3 godine



Fotografija prikazuje stanje iz februara 2015. godine

# IX PRIVREMENI OBJEKTI - Lokacija 4

LOKACIJA PRIVREMENOG OBJEKTA NA  
KATASTARSKOJ PODLOZI

Kat. parc. br. 223 KO Radovići

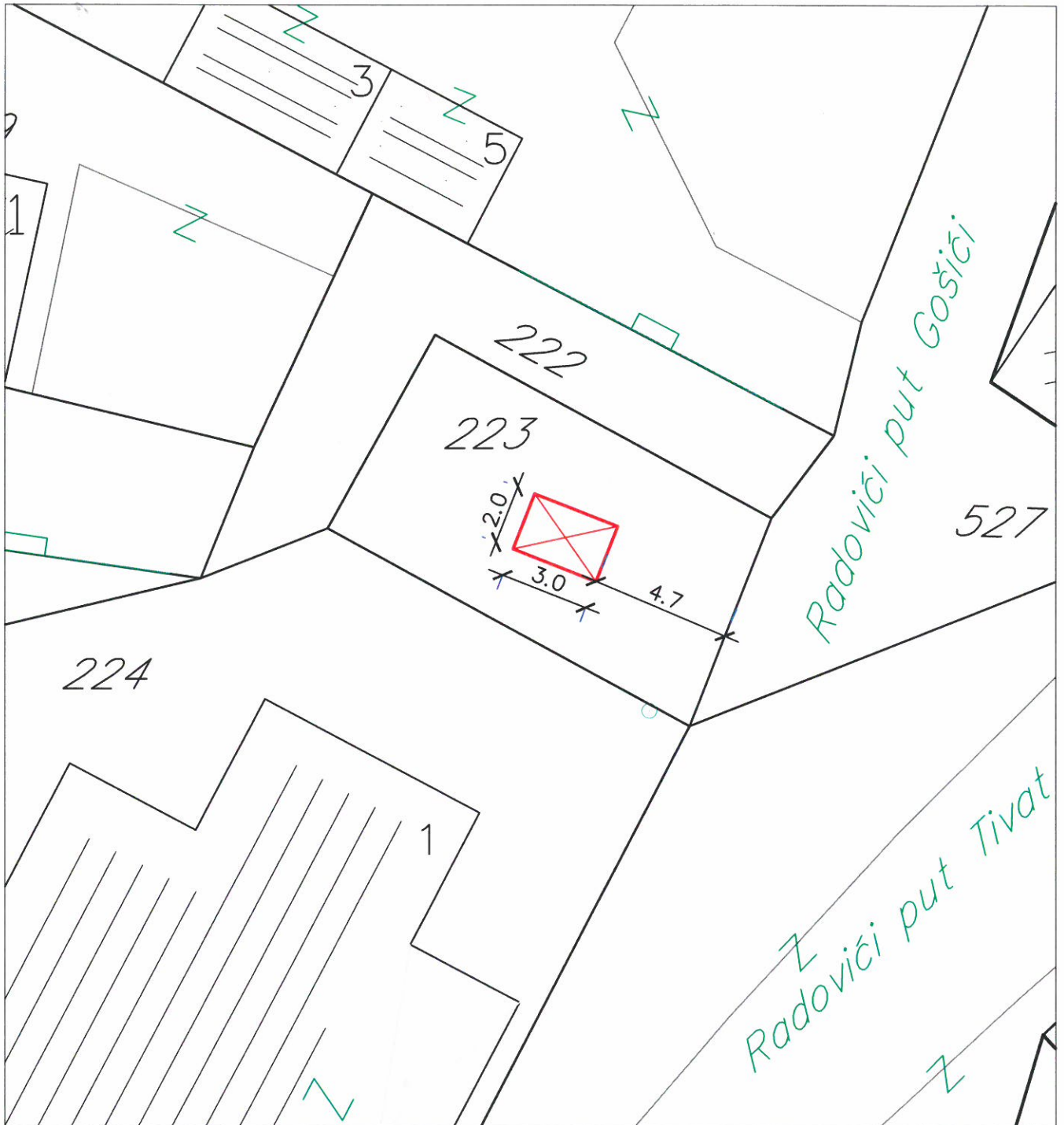

Oznaka privremenog objekta - kiosk

Opština Tivat

R 1:200

Izradila:

Mr. Jelena Tošković, spec.sci.geod.

## LOKACIJE NA PRIVATNOM ZEMLJIŠTU

### Lokacija broj 5, preko puta autobuske stanice

Redni broj	Tip objekta	Kat. par.	Namjena	Površina	Opis lokacije i objekta	Rok
1	Trgovinski čvrsti objekat	4671 KO Tivat	Trgovina	33 m2	1 godina odnosno do privodenja plana namjeni	Trgovinski čvrsti objekat



Fotografija prikazuje stanje iz maja 2015. godine



# IX PRIVREMENI OBJEKTI - Lokacija 5

LOKACIJA PRIVREMENOG OBJEKTA NA  
KATASTARSKOJ PODLOZI

Kat. parc. br. 4671 KO Tivat

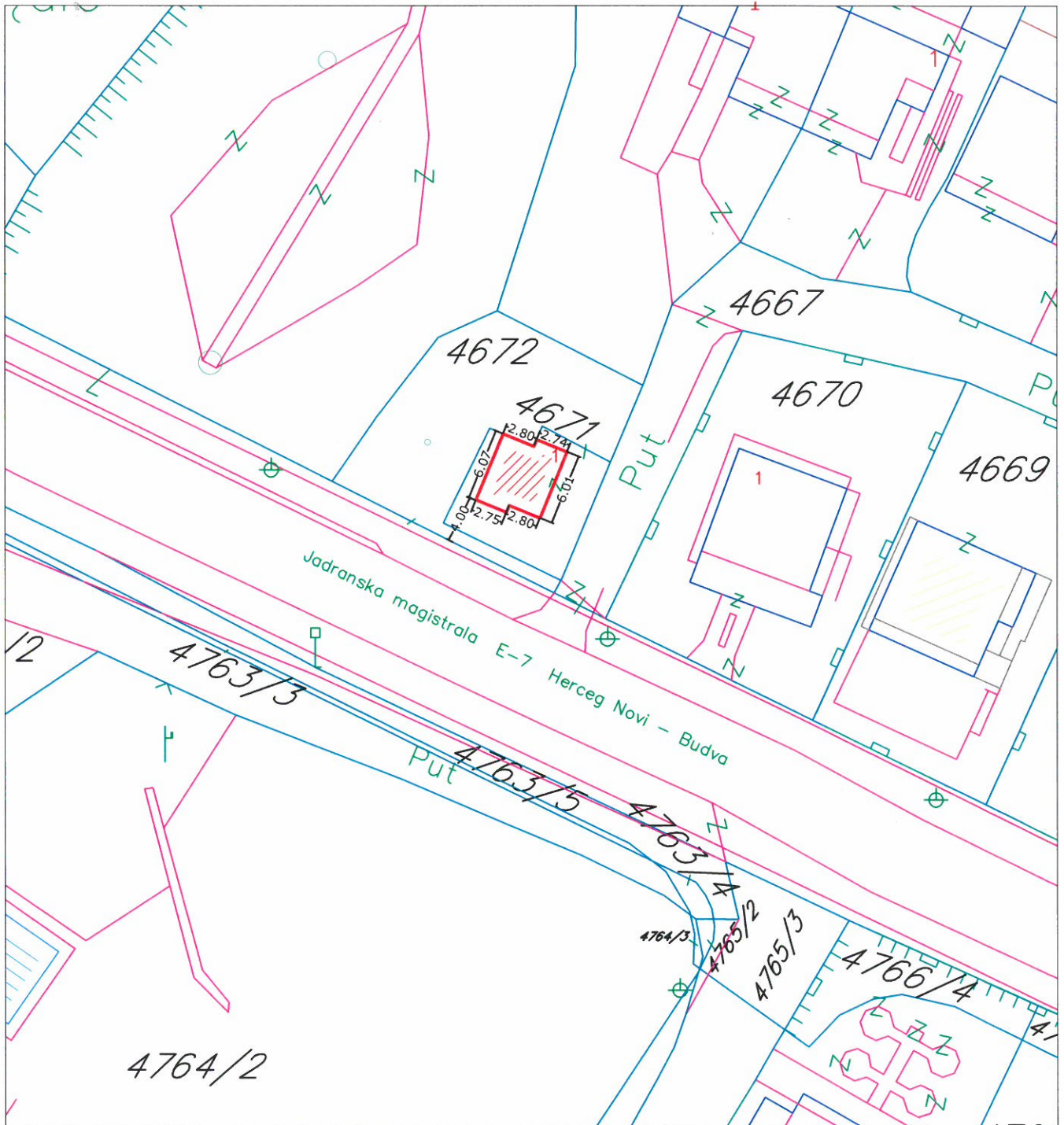

Oznaka privremenog objekta - montažni objekt

Opština Tivat

R 1:500

Izradila:

Mr. Jelena Tošković, spec.sci.geod.